

Serie SDW 5000

DECT Wireless Headset System

SDW 10 HS

SDW 30 HS

SDW 60 HS

SDW 3 BS

SDW 5 BS

BTD 800 USB



Índice de contenidos

| | |
|--|-----------|
| Contenido de la caja | 2 |
| Estaciones base con componentes..... | 2 |
| Auriculares con componentes..... | 3 |
| Visión general del producto | 4 |
| Visión general de la estación base..... | 4 |
| Visión general del auricular..... | 5 |
| Visión general de la llave USB BT 800..... | 7 |
| Visión general de los LED..... | 7 |
| Conectar a la estación base | 9 |
| Conectar la estación base al suministro eléctrico..... | 10 |
| Emparejar y cargar el auricular antes del primer uso..... | 10 |
| Conectar la estación base a un teléfono fijo - solo SDW 5 BS..... | 11 |
| Conectar la estación base a un ordenador..... | 13 |
| Conectar la estación base a dispositivos Bluetooth - solo SDW 800 USB..... | 14 |
| Reconectar/desconectar el Bluetooth..... | 16 |
| Conectar un auricular o altavoz portátil USB opcional..... | 17 |
| Conectar una luz ocupada opcional..... | 17 |
| Usar el auricular con la diadema..... | 18 |
| Usar el auricular con el gancho para la oreja..... | 19 |
| Usar el auricular con la banda para el cuello..... | 21 |
| Quitar la diadema, gancho para la oreja o banda para el cuello..... | 23 |
| Montar y utilizar el auricular SDW 30 HS SDW 60 HS | 24 |
| Etiquetar el auricular | 25 |
| Configurar el sistema de auricular | 26 |
| Configurar el sistema de auricular usando EPOS Connect o los conmutadores DIP..... | 26 |
| Ajustar la señal de audio para teléfono de sobremesa usando el conmutador ABC - solo SDW 5 BS..... | 30 |
| Ajustar el volumen de transmisión..... | 30 |
| Configurar y utilizar el auricular | 31 |
| Ajustar el volumen..... | 31 |
| Silenciar el micrófono del auricular..... | 32 |
| Activar/desactivar comandos de voz..... | 32 |
| Verificar la duración de la batería..... | 33 |
| Si sale del alcance DECT o Bluetooth..... | 33 |
| Realizar llamadas usando el sistema de auricular | 34 |
| Preparar llamadas - configuración inicial..... | 34 |
| Seleccionar una fuente de audio - teléfono fijo/ordenador/teléfono móvil..... | 34 |
| Realizar una llamada..... | 35 |
| Aceptar/rechazar una llamada..... | 35 |
| Transferir llamadas a dispositivos conectados..... | 36 |
| Finalizar una llamada..... | 37 |
| Volver a marcar..... | 37 |
| Poner una llamada activa individual en espera..... | 37 |
| Gestionar múltiples llamadas - dos llamadas desde dos fuentes de audio..... | 38 |
| Configurar una llamada de conferencia..... | 40 |
| Usar el modo de dictado | 43 |
| Escuchar música usando el auricular | 44 |
| Usar el sensor de movimiento | 45 |
| Cargar el auricular y guardar el sistema de auricular | 46 |
| Cargar el auricular..... | 46 |
| Apagar el sistema de auricular durante un periodo prolongado sin utilizarlo..... | 47 |
| Lugar de trabajo compartido | 48 |
| Usar el auricular con una estación base de otro fabricante (teléfono DECT-GAP)..... | 48 |
| Limpieza y mantenimiento del sistema de auricular | 49 |
| Sustituir las almohadillas para el oído..... | 49 |
| Sustituir/extraer la batería recargable del auricular..... | 50 |
| Actualizar el firmware de los productos..... | 50 |
| Si surge algún problema | 51 |
| Especificaciones | 54 |

Contenido de la caja

En la Serie SDW 5000, todos los auriculares y estaciones base son compatibles entre ellos, lo que le permite combinar los productos para que se adapten a sus necesidades.



Para ver las instrucciones de seguridad, consulte la Guía de seguridad.
Puede encontrar una lista de accesorios en la página del producto en www.eposaudio.com.

Estaciones base con componentes

SDW 3 BS SDW 5013 & SDW 5014 bundle

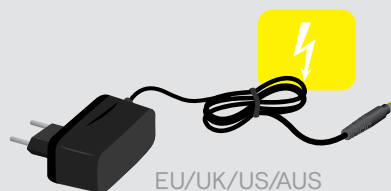
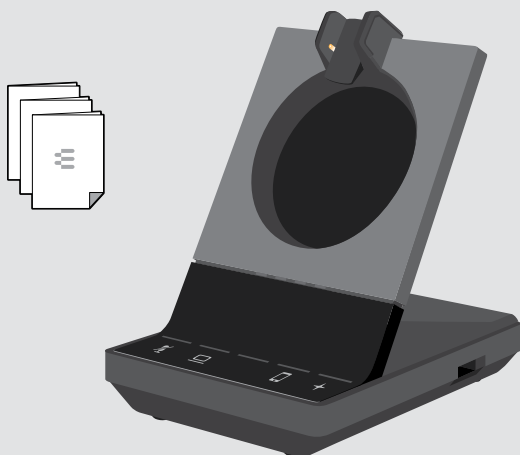

SDW 5014 bundle
+ BT-D 800 USB



SDW 5 BS SDW 5015 & SDW 5016 bundle

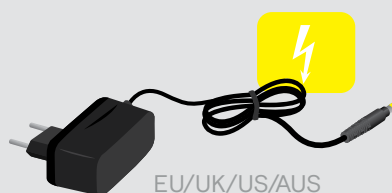
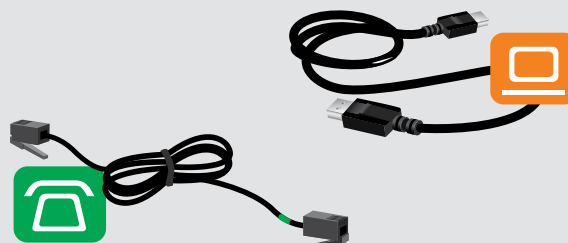
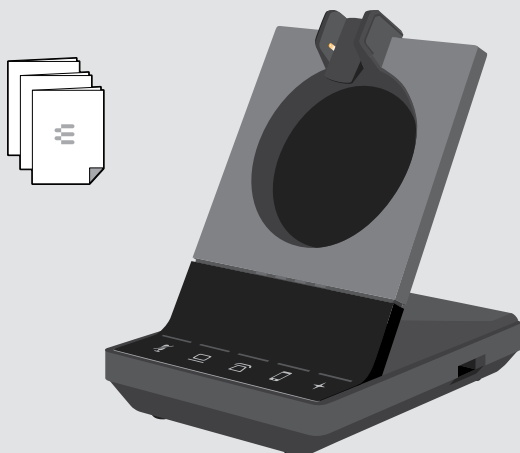

SDW 5016 bundle
+ BT-D 800 USB



Auriculares con componentes

Auricular SDW HS 10



*El adaptador de estilo de sujeción también es necesario para montar la banda para cuello (véase la página 21).

Auricular SDW 30 HS | SDW 60 HS

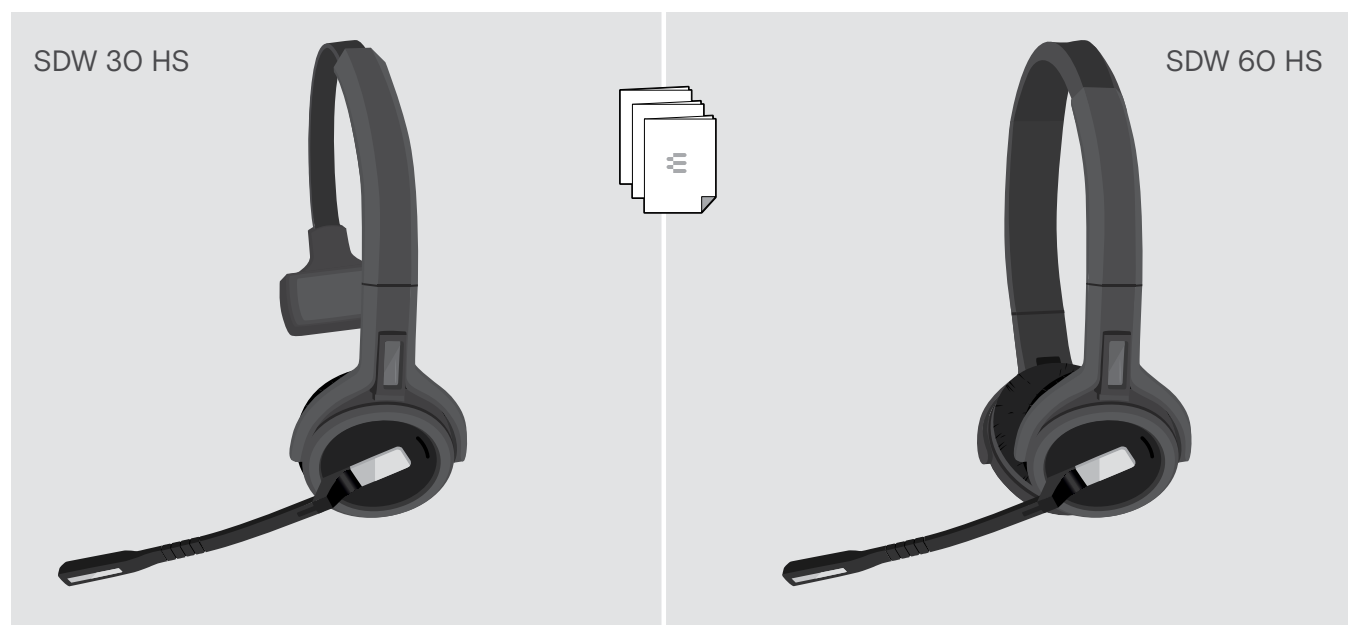

Visión general del producto

Visión general de la estación base

Visión general de la parte delantera

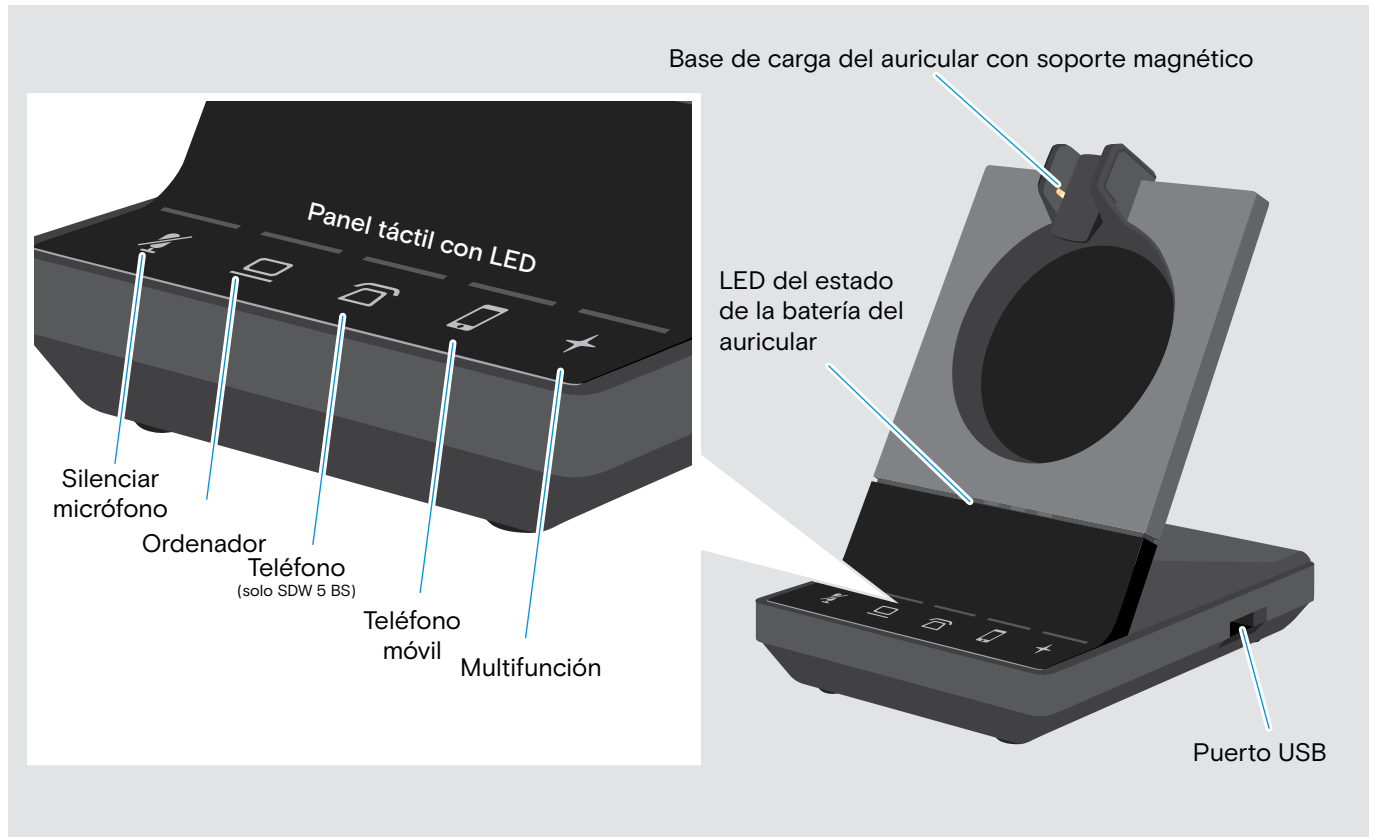

Visión general de las conexiones traseras

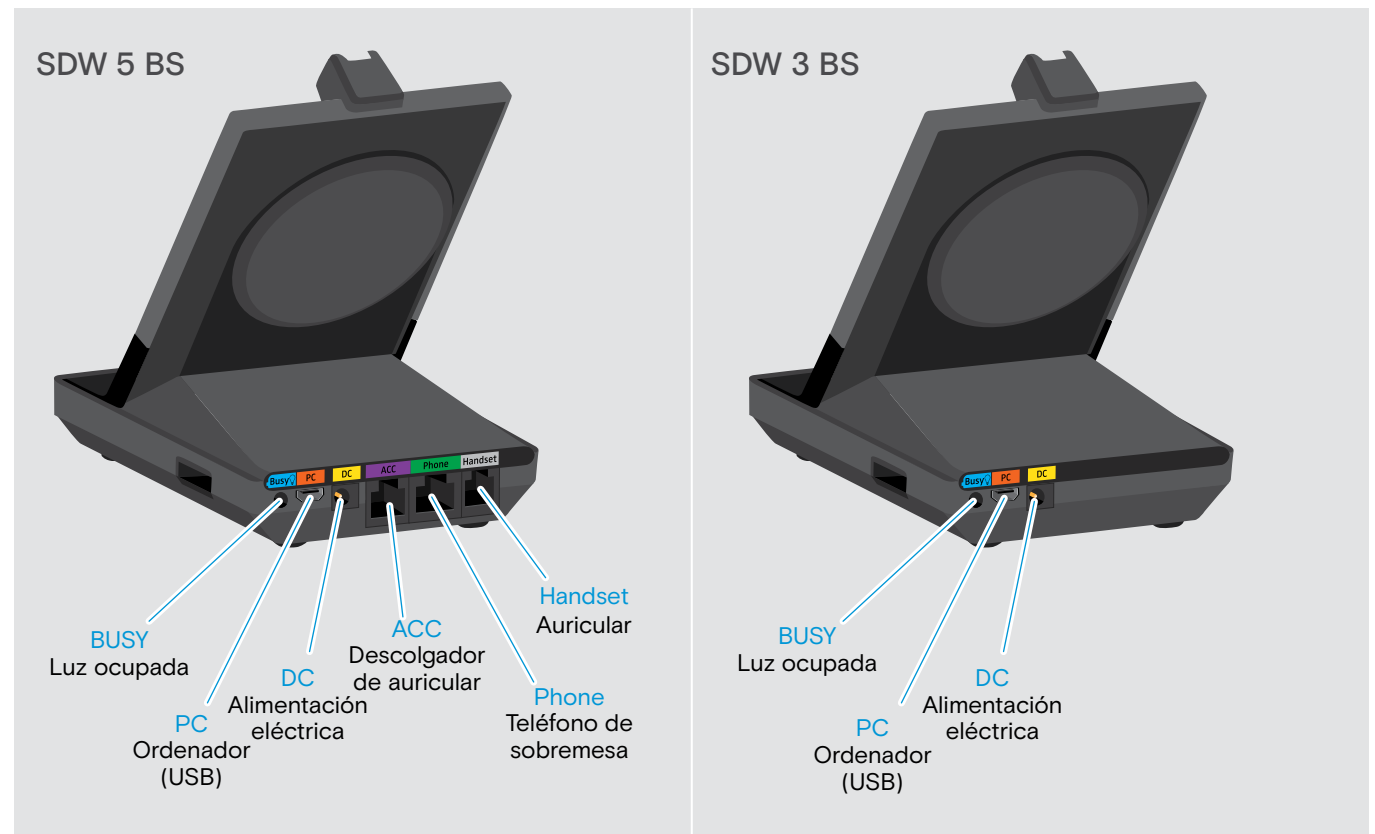

Visión general de la parte inferior

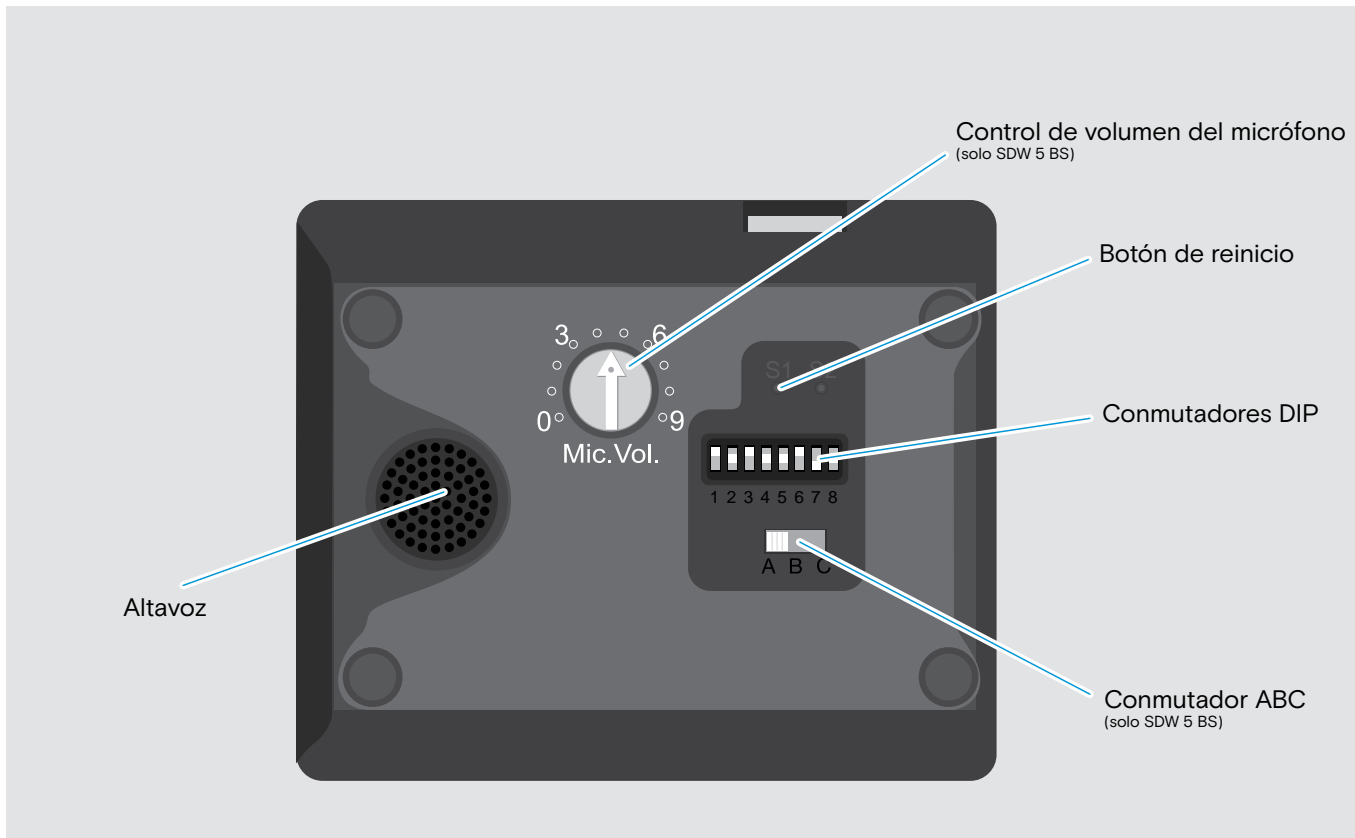

Visión general del auricular

Visión general del auricular SDW 10 HS

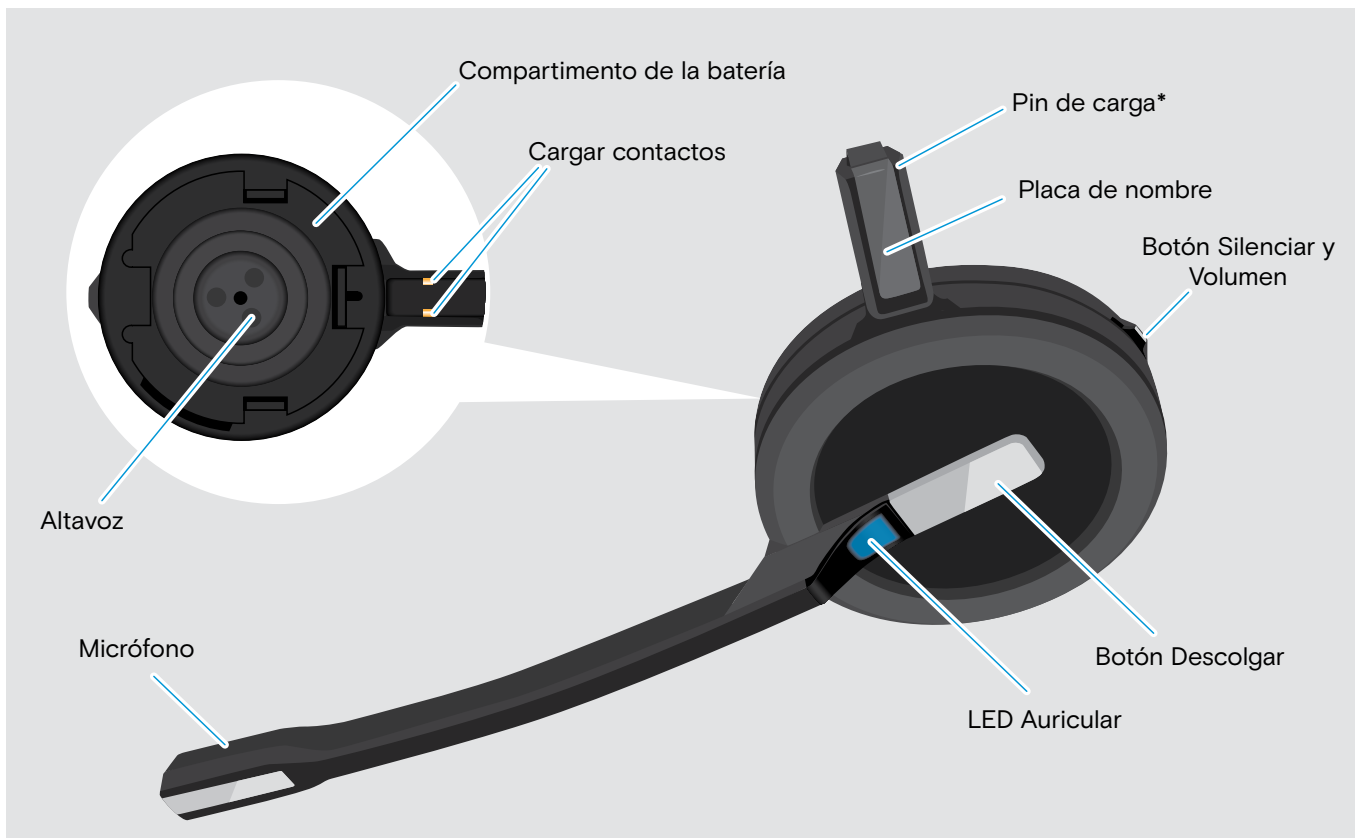

*Insertado en el soporte de la banda para cuello o adaptador de estilo de sujeción

Visión general del auricular SDW 30 HS

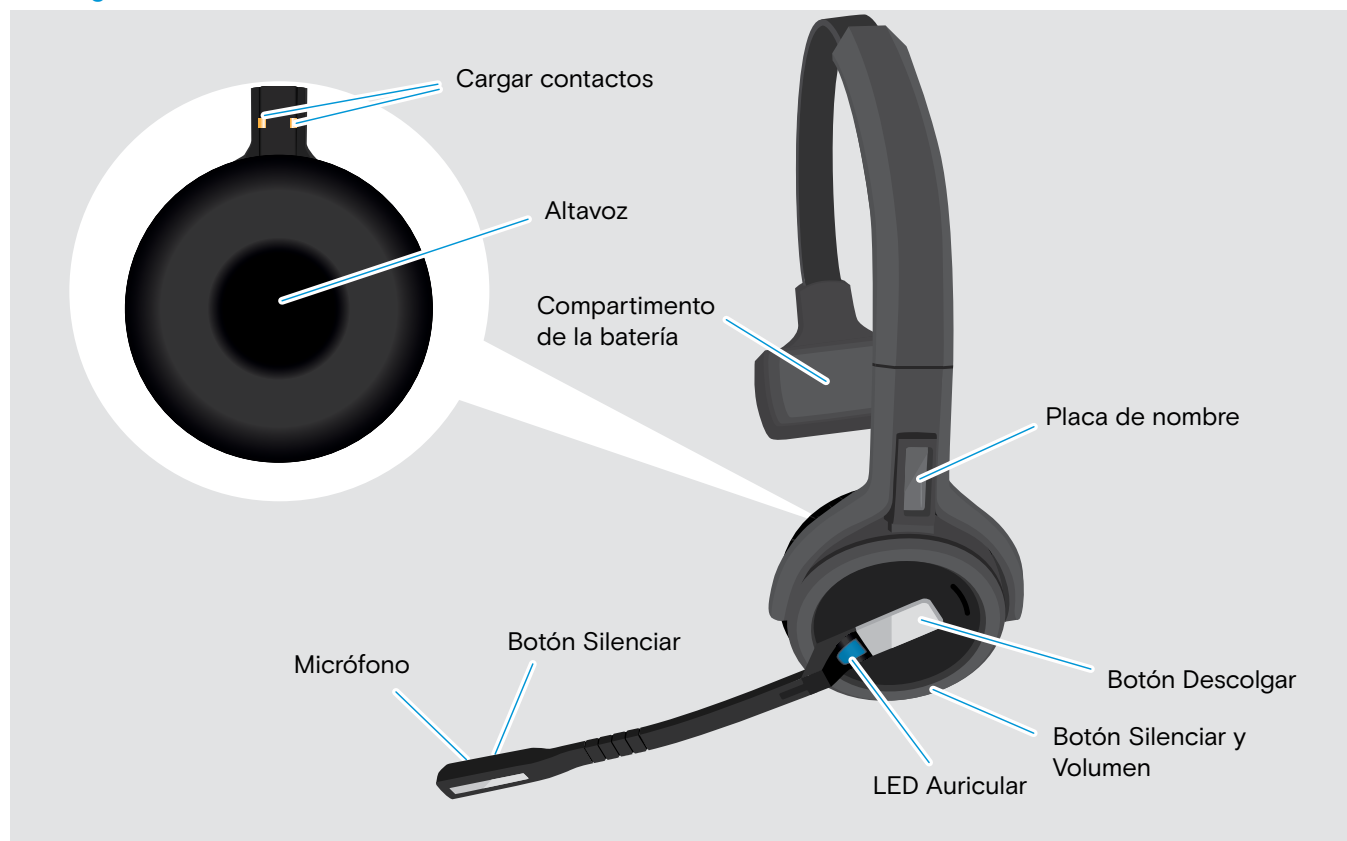

Visión general del auricular SDW 60 HS

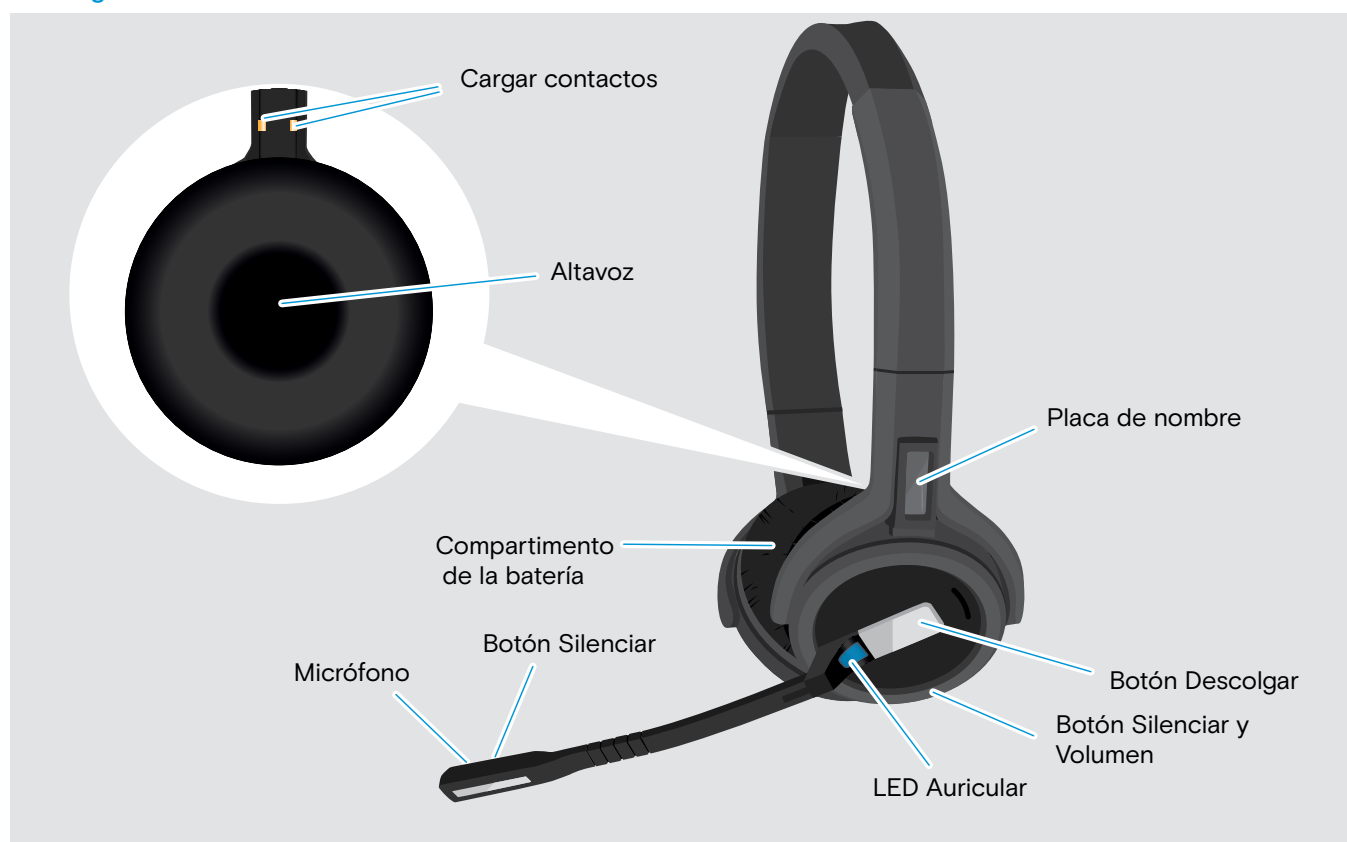

Visión general de la llave USB BTD 800

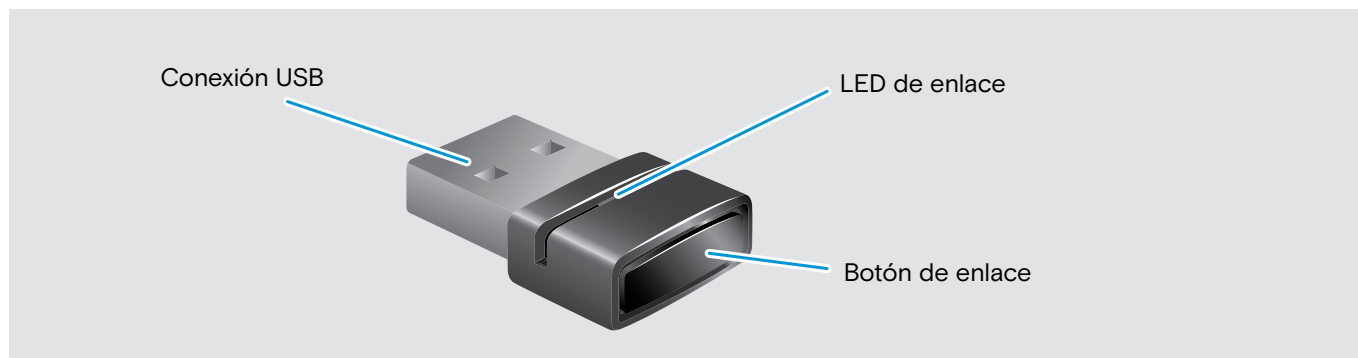













Visión general de los LED











Visión general de los LED de la estación base

| Estación base | LED | Significado |
|---------------|----------------------------|--|
| | apagado | El micrófono del auricular está activo |
| | constante | El micrófono del auricular está silenciado |
| | apagado | El dispositivo correspondiente no está centrado * |
| | constante | El dispositivo correspondiente está centrado* *Centrar dispositivo: el dispositivo que inicia una llamada saliente cuando se pulsa el botón descolgar del auricular. |
| | constante | <ul style="list-style-type: none"> llamada saliente/llamada activa Llamadas combinadas desde dos fuentes de audio: se encienden dos LED + / + / + . |
| | parpadea rápido | Llamada entrante |
| | parpadea lentamente | Llamada retenida |
| | apagado | No hay un auricular USB o Bluetooth externo conectado/ no hay música |
| | constante | <ul style="list-style-type: none"> Auricular USB conectado o Auricular Bluetooth conectado a través de la llave |
| | constante | Ningún auricular conectado |
| | parpadea | <ul style="list-style-type: none"> Llamada entrante - no hay un auricular conectado El auricular USB conectado no es compatible |
| | constante* | Transmisión de música * El LED está apagado por defecto y puede habilitarse a través de EPOS Connect. |
| | constante | Modo de dictado activado |
| | segmentos 1 a 4 iluminados | Estado de carga de la batería del auricular (consulte la página 46) |
| | apagado | <ul style="list-style-type: none"> Batería del auricular agotada no hay ningún auricular SDW 5000 conectado |





Visión general del LED Auricular

| LED | Auricular | Significado |
|---|---|--|
|  |  | <ul style="list-style-type: none"> El auricular está siendo cargado en la estación base |
| |  | <ul style="list-style-type: none"> El auricular está totalmente cargado en el cargador CH 30 |
| |  | <ul style="list-style-type: none"> El auricular está siendo emparejado con la estación base |
| |  | <ul style="list-style-type: none"> El auricular se enciende |
| |  | <ul style="list-style-type: none"> El auricular se ha conectado correctamente con la estación base |
| |  | <ul style="list-style-type: none"> El auricular se apaga |
| |  | <ul style="list-style-type: none"> Llamada entrante |
| |  | <ul style="list-style-type: none"> Llamada en curso/activa Estado del softphone: OCUPADO |
| |  | <ul style="list-style-type: none"> Transmisión de música * El LED está apagado por defecto y puede habilitarse a través de EPOS Connect. |
| |  | <ul style="list-style-type: none"> El auricular está completamente cargado en la estación base |
|  | <ul style="list-style-type: none"> Actualización de firmware | |

Visión general del LED de la llave USB BTD 800

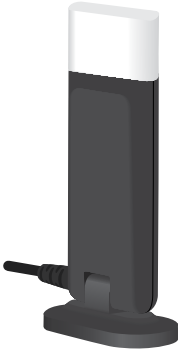
| Llave | LED | Significado |
|---|--|---|
|  | mode 1:  | Llave en modo de emparejamiento: buscando dispositivos Bluetooth que emparejar y conectar |
| | mode 2:  | <ul style="list-style-type: none"> Modo de búsqueda 1: Teléfono móvil Modo de búsqueda 2: Auricular Bluetooth |
| |  | <ul style="list-style-type: none"> Emparejamiento realizado con éxito |
| |  | <ul style="list-style-type: none"> Emparejamiento fallido |
| |  | <ul style="list-style-type: none"> La llave se intenta conectar al dispositivo Bluetooth |
| |  | <ul style="list-style-type: none"> La llave y el dispositivo Bluetooth están conectados |
| |  | <ul style="list-style-type: none"> Llamada en curso/activa Transmisión de música en calidad estándar |
| |  | <ul style="list-style-type: none"> Llamada entrante |
| |  | <ul style="list-style-type: none"> Transmisión de música en alta calidad |
| |  | <ul style="list-style-type: none"> El micrófono del dispositivo Bluetooth conectado está silenciado |

Visión general del LED de luz ocupada UI 10 BL

| Luz ocupada | LED | Significado |
|---|---|--|
|  |  | <ul style="list-style-type: none"> Estado de presencia softphone: DISPONIBLE Ninguna llamada activa Transmisión de música |
| |  | <ul style="list-style-type: none"> Estado de presencia softphone: AUSENTE/ volveré en seguida Auricular fuera de alcance Ningún auricular conectado |
| |  | <ul style="list-style-type: none"> Estado de presencia softphone: OCUPADO/ Presentando/No molestar Llamada activa en el softphone, teléfono de sobremesa o teléfono móvil Cliente UC* en reunión |
| |  | |

*Cliente UC = cliente de Comunicaciones unificadas como Microsoft® Skype for Business

Conectar a la estación base

La estación base controla la comunicación inalámbrica con el auricular.

Dependiendo de la variante, puede conectar el sistema de auricular con su teléfono fijo y/o su ordenador.

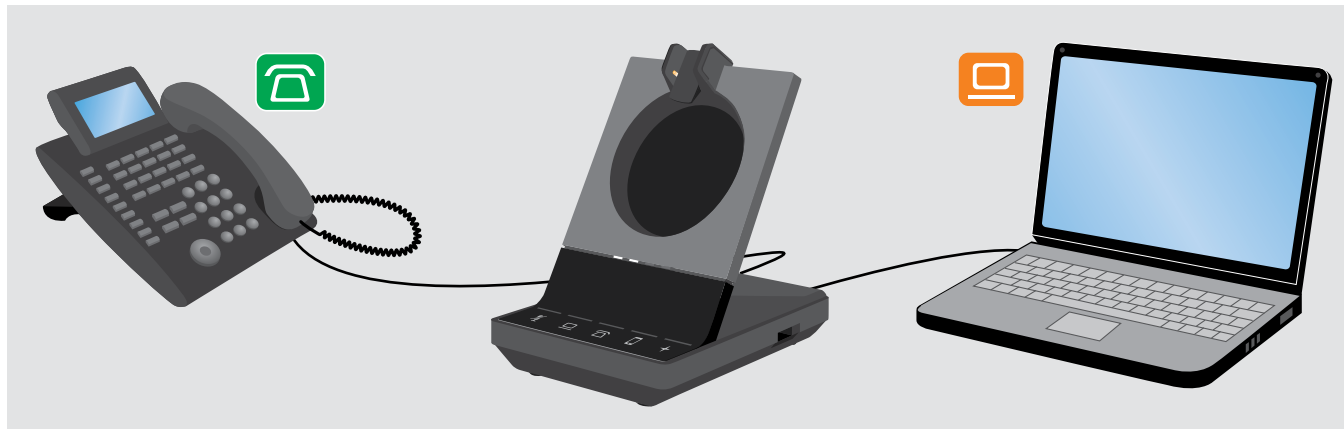

A través de la llave Bluetooth BTD 800 USB puede conectar teléfonos móviles o auriculares Bluetooth.

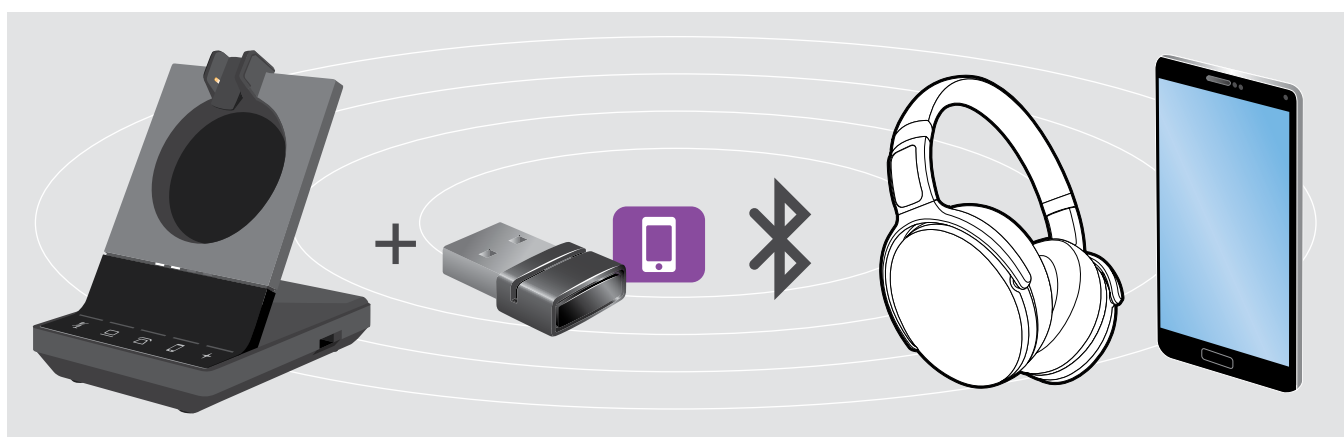

Adicionalmente, puede conectar un auricular o altavoz portátil al puerto USB o la luz ocupada UI 10 BL en la parte trasera de la estación base.

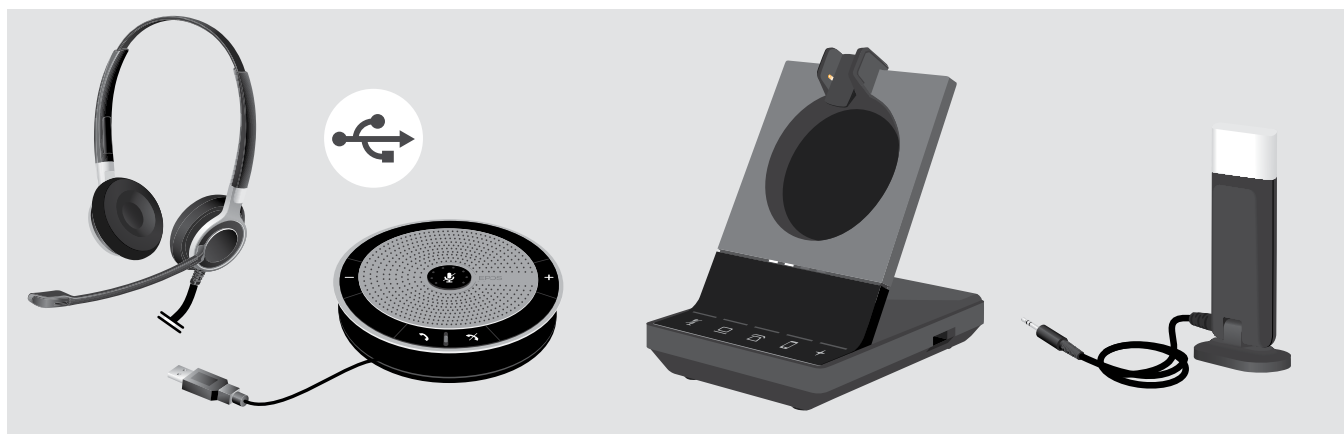

Conectar la estación base al suministro eléctrico

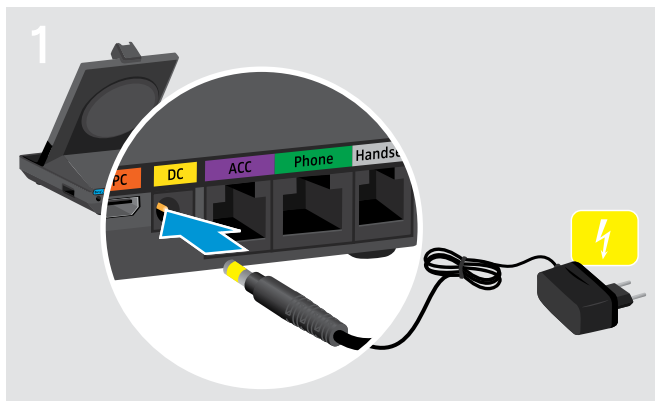

- ▶ Conecte el enchufe de la fuente de alimentación al enchufe DC (marcado en amarillo).



- ▶ Conecte la unidad de suministro eléctrico a un enchufe de pared. Las luces LED + se iluminan en verde. Consulte la página 13 para ver las funciones compatibles con y sin conexión de suministro eléctrico.

Desconectar la estación base del suministro eléctrico

- ▶ Desenchufe la unidad de suministro eléctrico del enchufe de la pared, si el producto no se utiliza durante un periodo de tiempo prolongado.

Emparejar y cargar el auricular antes del primer uso

- ▶ Cargue la batería recargable durante al menos 20 minutos antes de usarla por primera vez. El proceso de carga completo tarda unos 60 minutos para SDW 10 HS y 90 minutos para SDW 30 HS / SDW 60 HS (consulte la página 46).



- ▶ Coloque el auricular en el soporte magnético de la estación base. Los LEDs del estado de la batería del auricular en la estación base indican el estado de la carga.

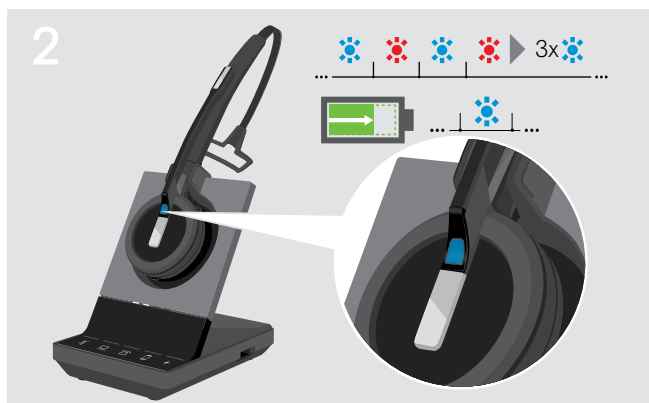

- Si el auricular y la estación base no están emparejados, el LED del auricular parpadea en azul y rojo brevemente. El LED se vuelve azul cuando se completa el emparejamiento y el auricular comenzará a cargarse.

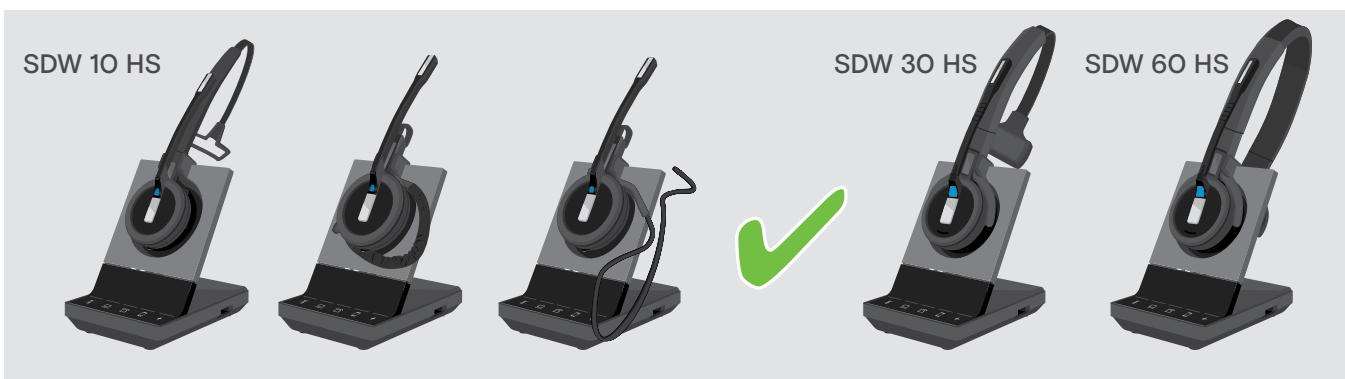

Durante el primer proceso de carga, y tras largos periodos sin usarse, el LED del auricular puede tardar hasta 5 minutos en iluminarse.

Conectar la estación base a un teléfono fijo - solo SDW 5 BS

- ▶ Consulte qué posibilidad de conexión es más adecuada para su teléfono y siga las instrucciones en el capítulo correspondiente [A](#), [B](#), [C](#) o [D](#).
- ▶ Coloque la estación base a una distancia mínima de 15 cm desde el teléfono fijo.



Conectar la estación base a un teléfono fijo sin entrada para auricular



- ▶ Desconecte el cable del auricular del teléfono.
- ▶ Conéctelo a la entrada **Handset** en la estación base.

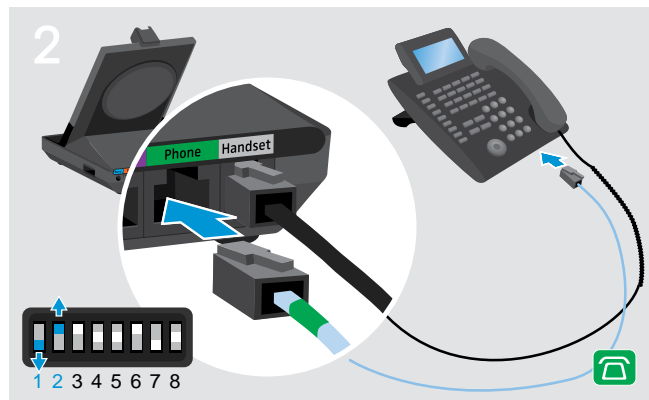

- ▶ Conecte el cable del teléfono a la entrada del auricular y a la entrada **Phone** en la estación base.
- ▶ Utilice un objeto puntiagudo para establecer los conmutadores DIP **1** y **2** en la parte inferior de la estación base a la posición mostrada.

Conectar la estación base a un teléfono fijo con entrada para auricular

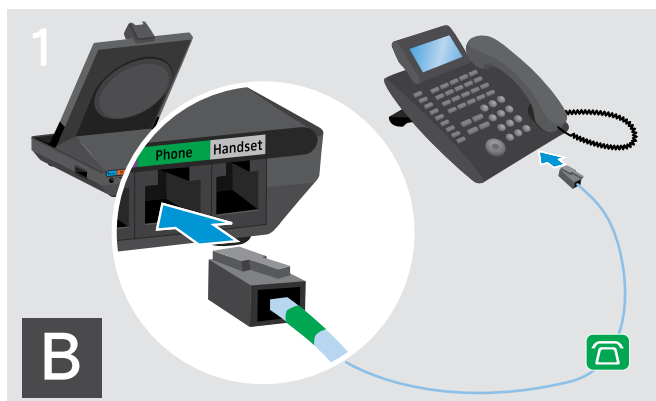

- ▶ Conecte el cable del teléfono a la entrada de auricular del teléfono y a la entrada **Phone** (marcada en verde) en la estación base.

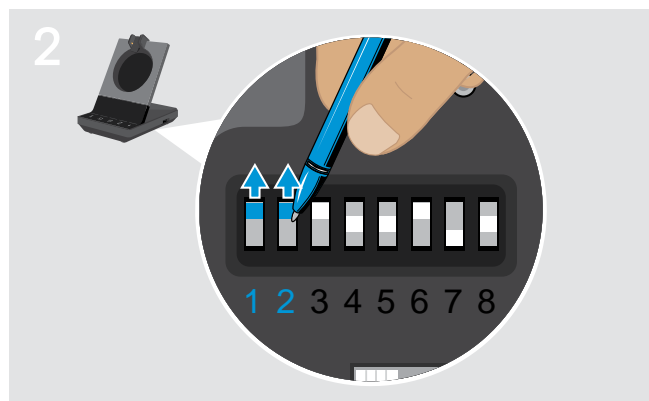

- ▶ Utilice un objeto puntiagudo para establecer los conmutadores DIP **1** y **2** a la posición mostrada.

Conectar la estación base a un descolgador de auricular mecánico opcional

El descolgador de auricular le permite responder llamadas incluso cuando no está en su mesa. El descolgador de auricular mecánico EPOS HSL 10 II está disponible a través de su socio de EPOS.

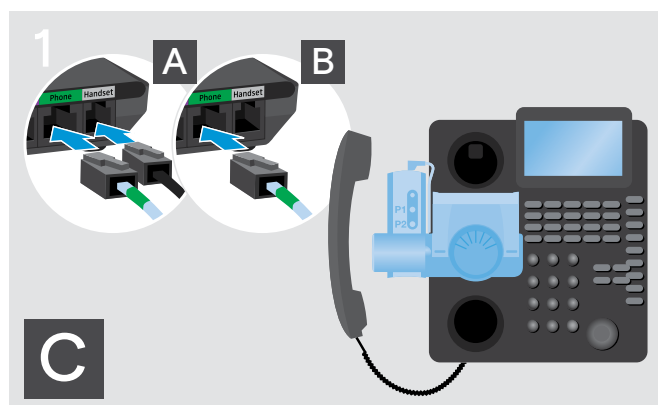

- ▷ Conecte la estación base al teléfono fijo como se describe en el capítulo A.
- ▷ Conecte el descolgador de auricular al teléfono fijo. Para obtener más información, consulte el manual de instrucciones del descolgador de auricular HSL 10 II.

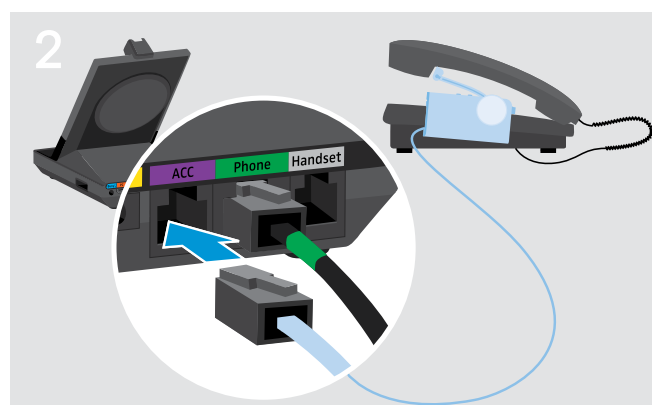

- ▷ Conecte el descolgador de auricular a la entrada ACC de la estación base.

Conectar la estación base a un Control de conmutación de descolgar (EHS)

Los cables de conexión EHS necesarios y los cables del adaptador para los estándares específicos del fabricante están disponibles a través de su socio EPOS.

Para obtener información adicional sobre los teléfonos y cables correspondientes, visite www.eposaudio.com/compatibility.

Se suministran Guías rápidas con los cables y podrá encontrarla en la página del producto en nuestro sitio web en www.eposaudio.com.

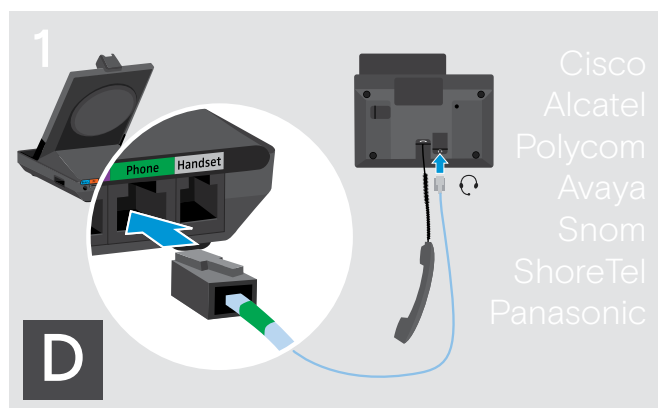

- ▷ Conecte la estación base al teléfono fijo como se muestra en la Guía rápida del cable.

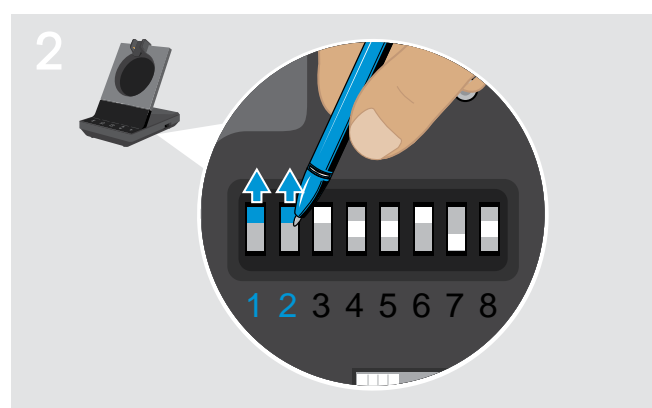

- ▷ Usando un objetivo puntiagudo (por ejemplo, un bolígrafo) coloque el conmutador DIP a la posición mostrada en la Guía rápida del cable.

Conectar la estación base a un ordenador

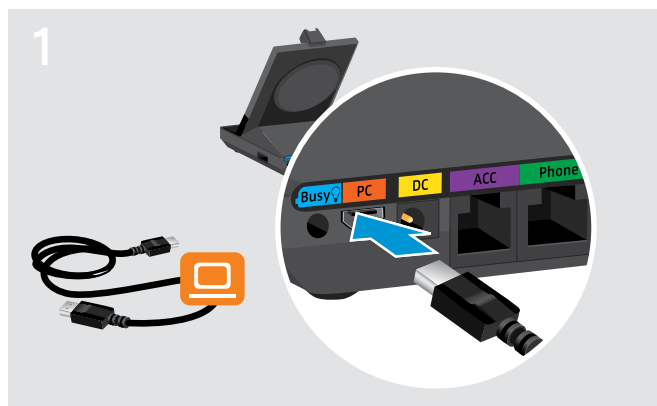

- ▶ Conecte el cable USB a la entrada PC en la estación base.

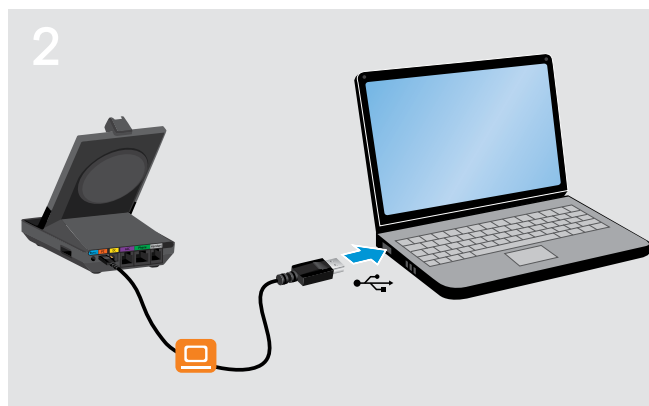

- ▶ Conecte el cable USB a una entrada USB de su ordenador.
El sistema operativo detecta el dispositivo de audio USB «EPOS SDW 5 BS» o «EPOS SDW 3 BS» e instala los controladores necesarios.

Instalación del software EPOS

El software EPOS le permite añadir valor a sus productos EPOS. **EPOS Connect** permite instalar, configurar y actualizar fácilmente su serie SDW 5000.



- ▶ Descargue el software en www.eposaudio.com/connect.
 - ▶ Instalar el software.
Para instalar el software, necesitará derechos de administrador sobre su ordenador. Si es necesario, póngase en contacto con su departamento de TI.
- Para realizar llamadas a través de su ordenador.
- ▶ Instale un softphone (software VoIP), como Skype for Business o pida ayuda a su administrador.

Características con y sin conexión al suministro eléctrico

| Característica | Alimentación vía USB solamente | Alimentación vía USB + unidad de suministro eléctrico |
|---|--------------------------------|---|
| Funcionalidad de softphone completa | ✓ | ✓ |
| Conferencia con múltiples auriculares SDW 5000 | ✓ | ✓ |
| Conexión de teléfono de sobremesa | ✗ | ✓ |
| Funciones del puerto USB: Auriculares Bluetooth y llave vía móvil, auriculares USB y altavoces portátiles | ✗ | ✓ |
| Soporte de luz ocupada | ✗ | ✓ |
| Carga rápida | ✗ | ✓ |

Conectar la estación base a dispositivos Bluetooth – solo SDW 800 USB

Con la llave BT 800 USB puede conectar teléfonos móviles o auriculares a través de Bluetooth a la estación base.

La llave cumple con el estándar Bluetooth 4.2. Empareje los dispositivos Bluetooth que son compatibles con el «perfil manos libres» (HFP), el «perfil de auricular» (HSP) o el «perfil de distribución de audio avanzada» (A2DP).



La llave puede guardar hasta ocho dispositivos Bluetooth emparejados. Si empareja un noveno dispositivo, el perfil de conexión guardado del dispositivo Bluetooth menos usado se sobrescribirá. Si desea restablecer una conexión con este dispositivo, tendrá que emparejar los dispositivos de nuevo.



Tras encenderlo, la llave intenta automáticamente conectar con los dos dispositivos Bluetooth conectados por última vez; el teléfono móvil y el auricular Bluetooth no pueden combinarse. Solo puede conectar un tercer dispositivo Bluetooth tras haber apagado el primero o el segundo dispositivo Bluetooth.

Conectar la llave Bluetooth a la estación base

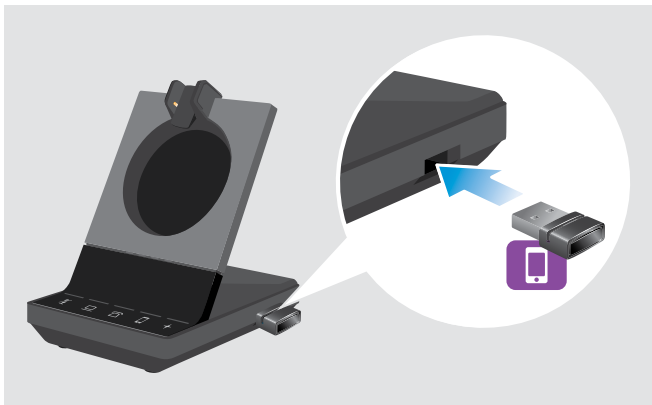

La llave BT 800 USB se suministra junto con los paquetes SDW 50X4 y SDW 50X6 y también está disponible como accesorio.

- ▷ Conecte la llave al puerto USB de la estación base.
- ▷ Siga las instrucciones en uno de los dos siguientes capítulos. Las nuevas llaves no usadas cambian automáticamente al modo de emparejamiento. El led parpadea alternativamente en azul y rojo.

Emparejar un teléfono móvil o tablet vía Bluetooth



- ▶ Active el Bluetooth en su teléfono móvil o tablet (consulte el manual de instrucciones de su dispositivo).

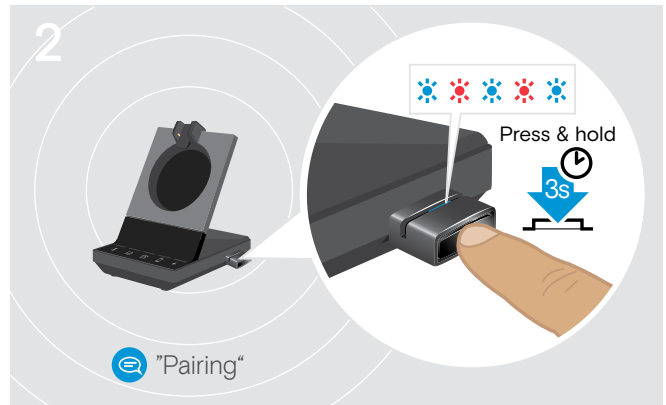

- ▶ Mantenga pulsado el botón de la llave durante tres segundos para entrar en el modo de emparejamiento. El led parpadea alternativamente en azul y rojo.

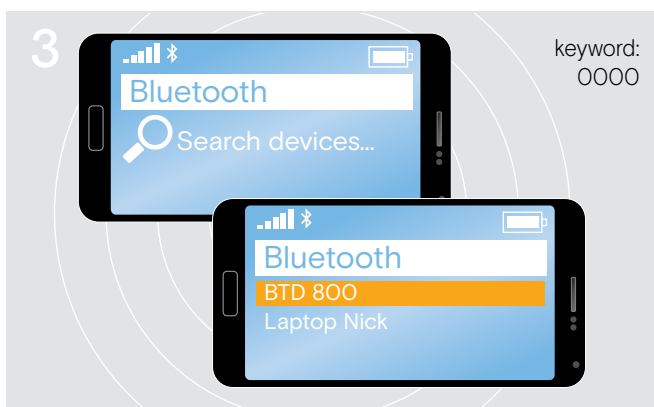

- ▶ Inicie la búsqueda de nuevos dispositivos Bluetooth. Se mostrarán todos los dispositivos disponibles cerca del teléfono móvil o tablet.
- ▶ Seleccione «BTD 800» para emparejar la llave. Si es necesario, introduzca el código PIN predeterminado «0000».



- Una vez emparejados los dispositivos Bluetooth, el LED parpadea 3 veces en azul y luego se ilumina en un azul atenuado constante.

Emparejar un auricular vía Bluetooth

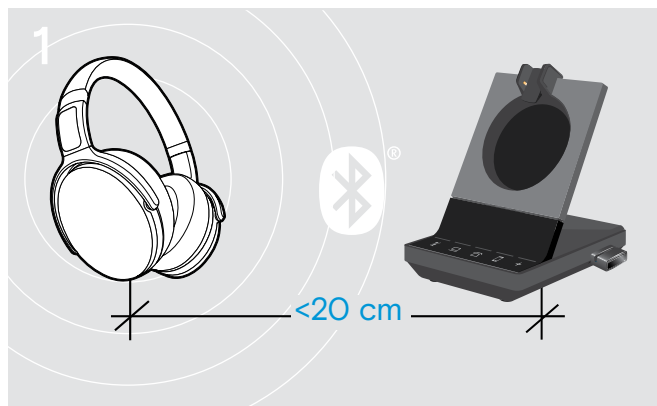

- ▶ Active el modo de emparejamiento de su auricular Bluetooth (consulte el manual de instrucciones de su dispositivo).

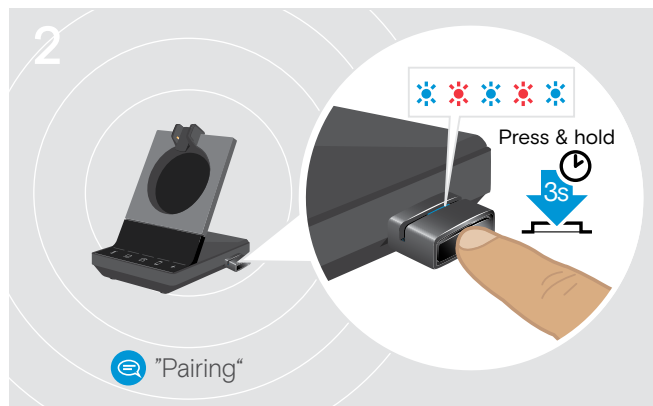

- ▶ Mantenga pulsado el botón de la llave durante tres segundos para entrar en el modo de emparejamiento. El led parpadea alternativamente en azul y rojo.

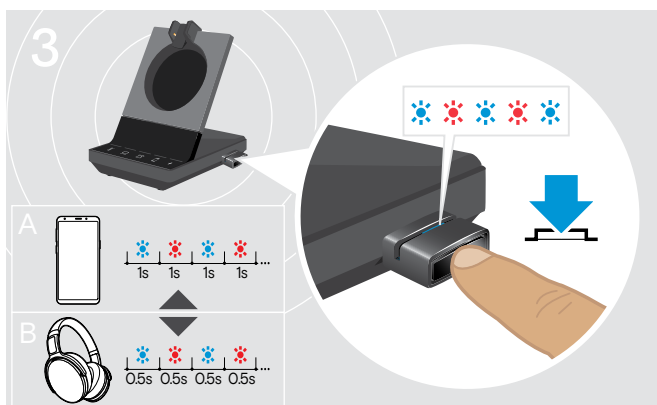

- ▶ Pulse el botón de nuevo para cambiar entre el modo de emparejamiento para teléfonos móviles **A** o auriculares **B**.

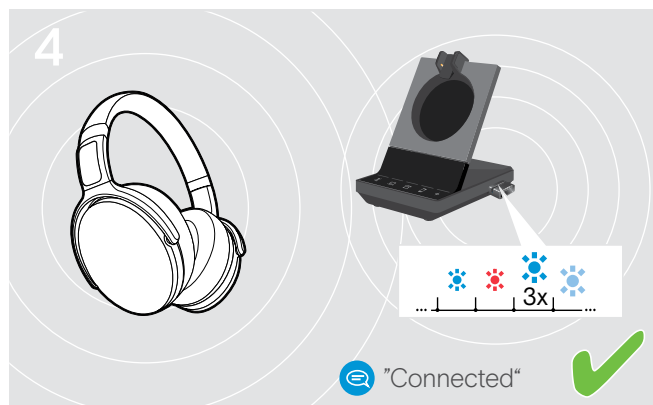

- Una vez emparejados los dispositivos Bluetooth, el LED parpadea 3 veces en azul y luego se ilumina en un azul atenuado constante.

Borrar la lista de dispositivos emparejados previamente

- ▶ Mantenga pulsado el botón de la llave durante tres segundos para entrar en el modo de emparejamiento. El led parpadea alternativamente en azul y rojo.
- ▶ Pulse dos veces el botón de la llave. El LED parpadea el púrpura tres veces. Se borra la lista de emparejamiento.

Reconectar/desconectar el Bluetooth

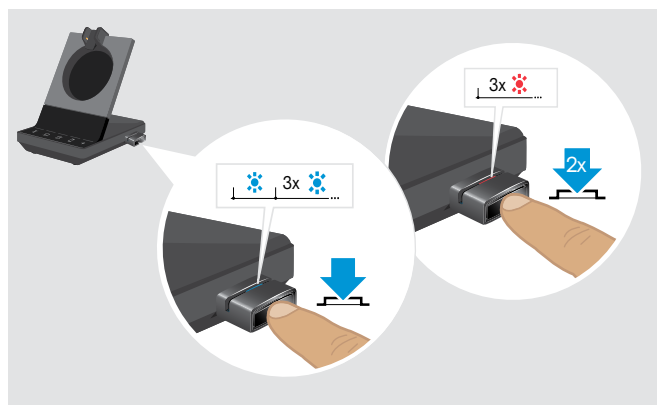

Para reconectar un dispositivo Bluetooth:

- ▶ Pulse el botón de la llave. El LED se enciende una vez en azul y tras eso parpadea 3 veces en azul. El LED se ilumina constantemente en azul atenuado.

Para desconectar un dispositivo Bluetooth:

- ▶ Pulse dos veces en el botón de la llave. Se desconectará el Bluetooth. El LED parpadea 3 veces en rojo. La llave comienza a parpadear en azul y busca otros dispositivos Bluetooth.

Conectar un auricular o altavoz portátil USB opcional

Puede conectar un auricular USB EPOS o un altavoz portátil USB en cualquier momento, si por ejemplo la batería de su auricular SDW está agotada o para añadir a otros participantes a su llamadas de conferencia.

Conectar un auricular USB

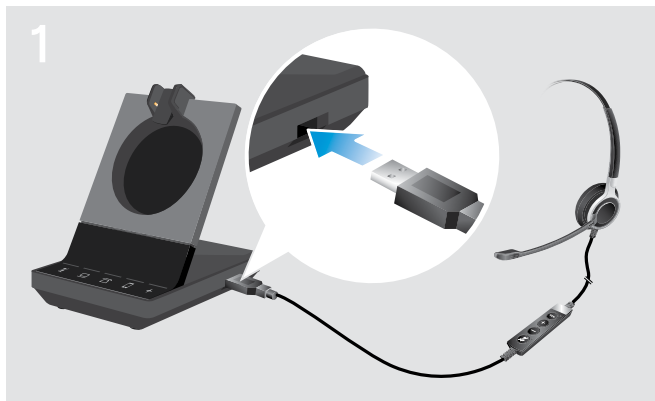

▶ Conecte el auricular a la entrada **USB** de la estación base.

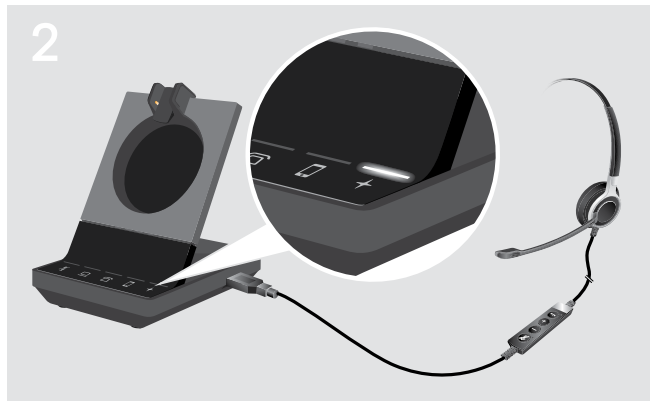

El LED + se ilumina en blanco.

Conectar un altavoz portátil

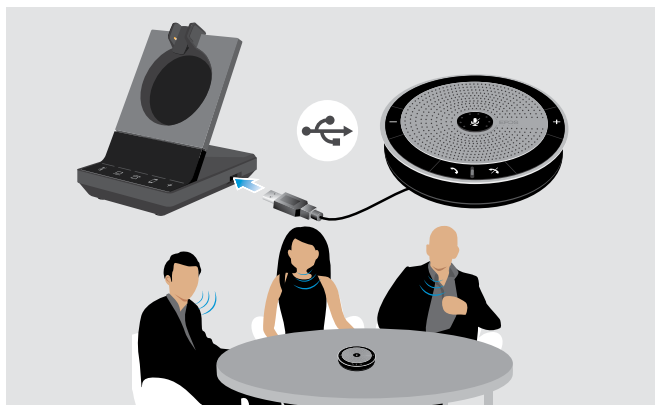

Para utilizar un **altavoz externo con micrófono** como el altavoz portátil EPOS SP 20:

▶ Conecte el altavoz portátil a la entrada USB de la estación base.
El LED + se ilumina en blanco.

Si desea recargar el auricular SDW, mientras utiliza el altavoz portátil:

▶ Asegúrese de que el auricular está acoplado a la base antes de iniciar la llamada **O**
Pulse dos veces el icono + en la estación base para transferir la llamada desde el auricular al altavoz portátil.

Conectar una luz ocupada opcional

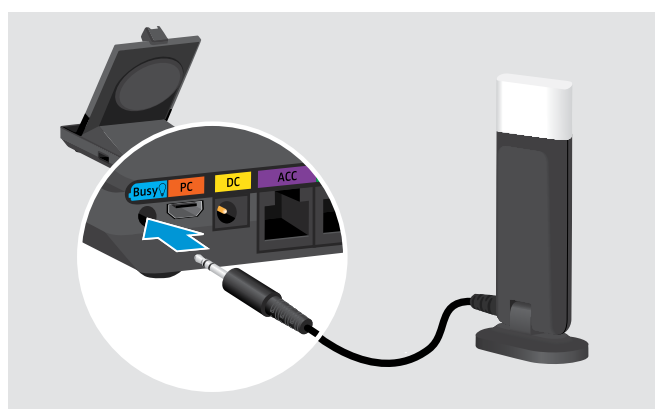

La luz ocupada UI 10 BL indica a sus colegas si está disponible o en una llamada. La luz ocupada UI 10 BL está disponible como accesorio.

▶ Conecte la luz ocupada a la entrada Ocupado de la estación base.
El LED de la luz ocupada se ilumina mientras la estación base esté encendida (consulte la página 8).

▶ Conecte la luz ocupada a su monitor o escritorio (si es necesario consulte la Guía rápida de UI 10 BL).

Montar y utilizar el auricular SDW 10 HS

Puede llevar el auricular con la diadema, gancho para la oreja o banda para el cuello.



▷ Antes del montaje, quite los adhesivos que muestran dónde debería insertarse el pin de carga.

Usar el auricular con la diadema

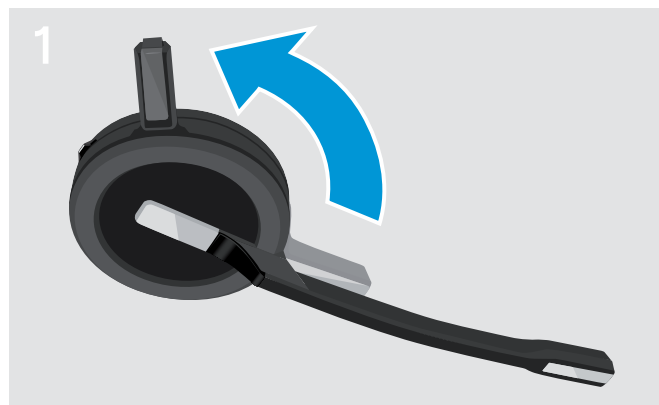

▷ Gire el pin de carga del auricular alejándolo del brazo del micrófono.

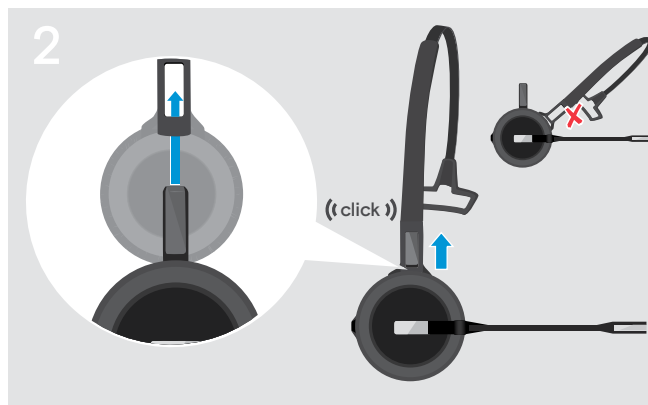

▷ Deslice el pin de carga en el soporte de la diadema.

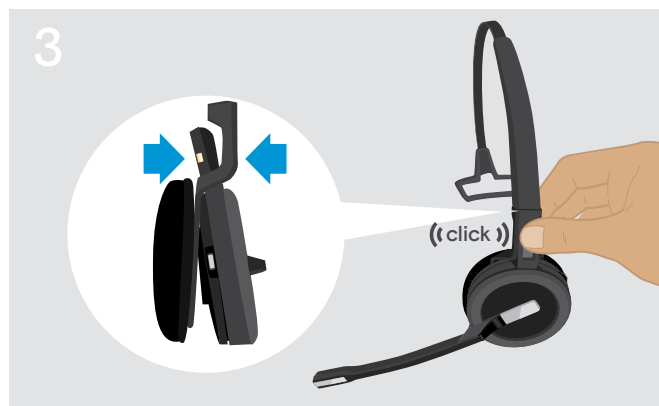

▷ Fije por presión el pin de carga a la diadema.



▷ Dije por presión el auricular a la parte circular de la diadema.



▷ Gire al brazo del micrófono para cambiar el lado de uso.



▷ Ajuste la diadema para que la almohadilla para el oído descansa cómodamente en su oído derecho o izquierdo.

Usar el auricular con el gancho para la oreja

Montar el gancho para la oreja y el auricular

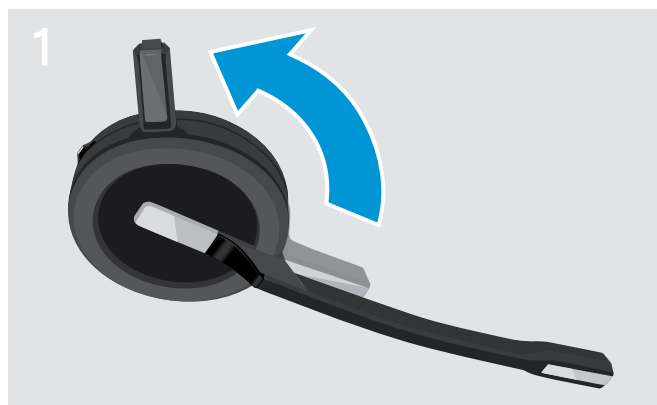

- ▷ Gire el pin de carga del auricular alejándolo del brazo del micrófono.

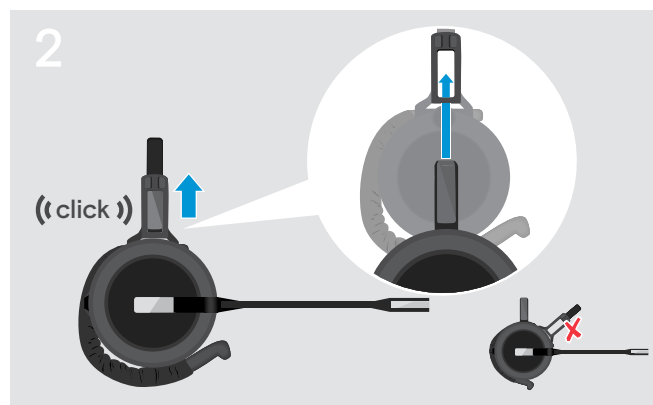

- ▷ Inserte el pin de carga en el soporte del adaptador de estilo de sujeción.

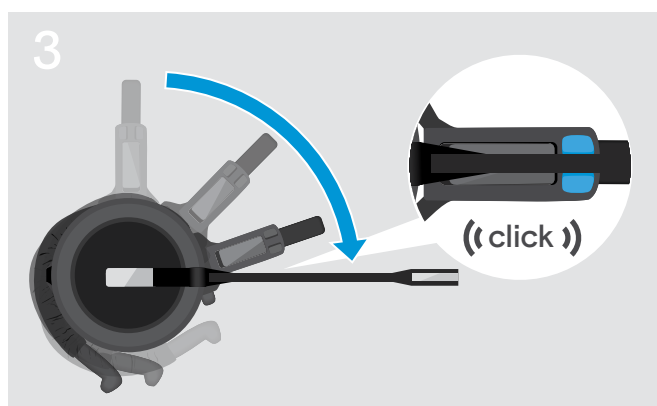

- ▷ Gire el brazo para ajustarlo por presión en el adaptador de estilo de sujeción.

Ajustar el gancho para la oreja para obtener la mayor comodidad



- ▷ Ajuste cada gancho para la oreja alrededor de su oído con el tapón para el oído colocado en su oído.
- ▷ Doble el gancho para la oreja flexible para que el auricular se asiente de forma cómoda y segura en su oído.

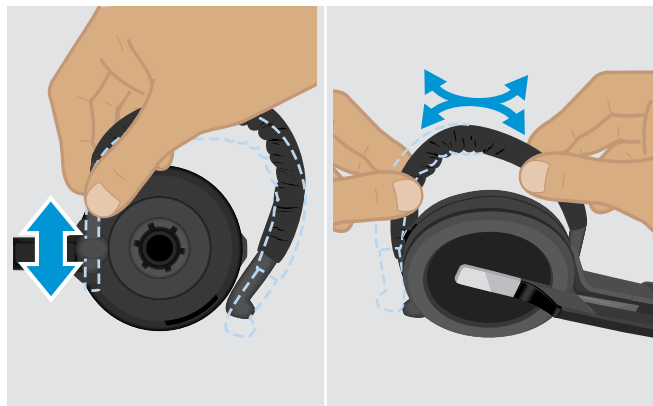

- ▷ Ajuste la altura y forma del gancho para la oreja.



- ▷ Cambie el tamaño del tapón para el oído para un ajuste óptimo, si es necesario.



- ▷ Monte el estabilizador del gancho para la oreja para un mejor ajuste, si es necesario.

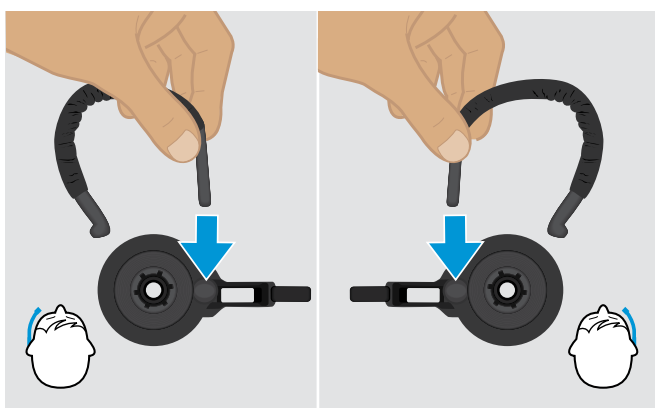

- ▷ Cambie el lado de uso, si es necesario.

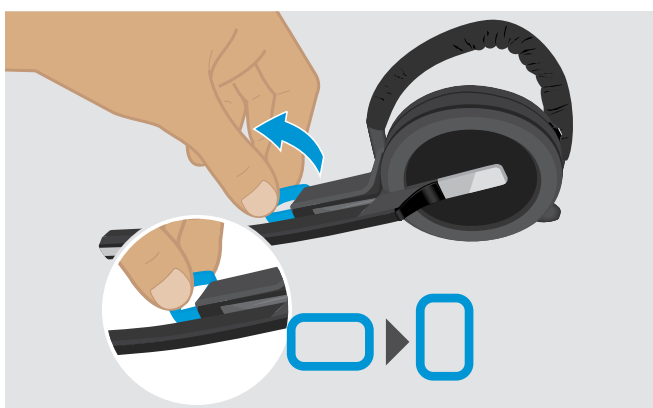

- ▷ Gire el espaciador de la mejilla para aumentar o disminuir la distancia entre el micrófono y su boca, si es necesario.

Usar el auricular con la banda para el cuello

Montar la banda para el cuello y el auricular

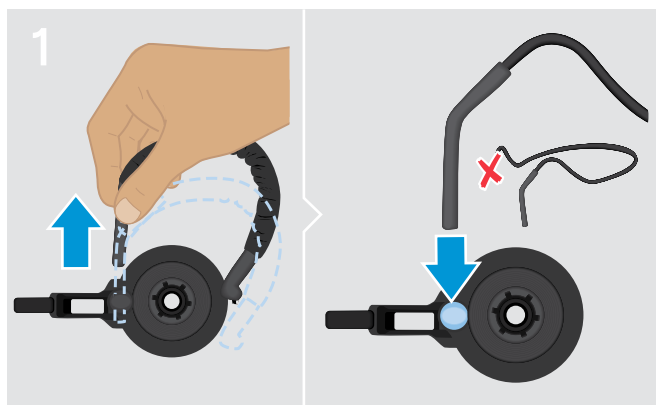

- ▷ Extraiga el gancho para la oreja del adaptador de estilo de sujeción e inserte la banda para el cuello. Asegúrese de que el lado insertado tiene el soporte montado en la banda para el cuello.

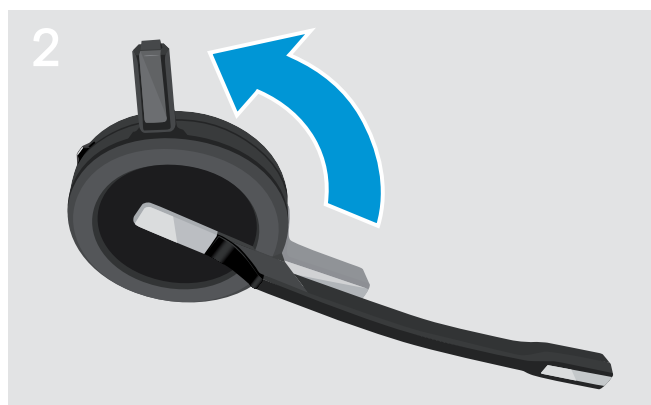

- ▷ Gire el pin de carga del auricular alejándolo del brazo del micrófono.

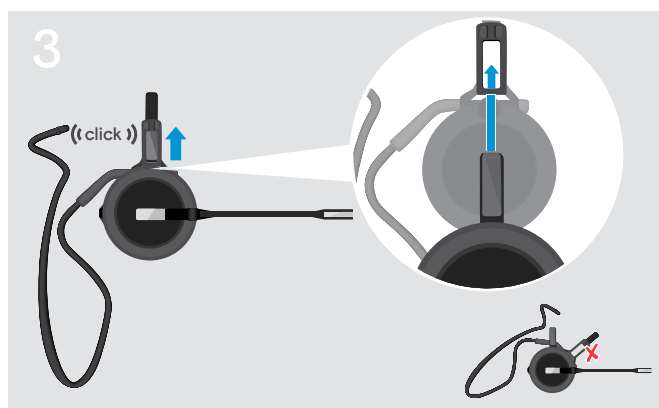

- ▷ Inserte el pin de carga en el soporte del adaptador de estilo de sujeción.

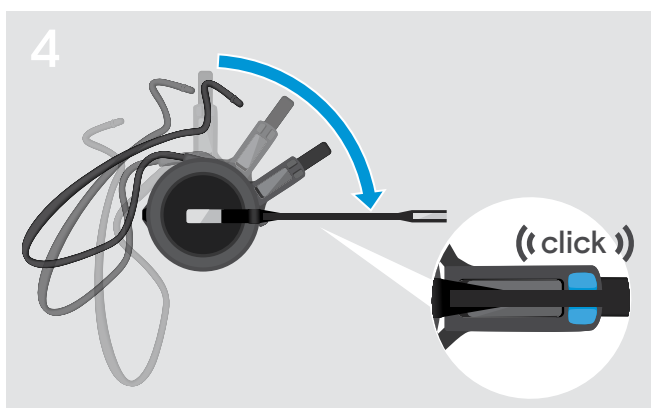

- ▷ Gire el brazo para ajustarlo a presión al adaptador de estilo de sujeción, como se muestra.

Ajustar la banda para el cuello para la mayor comodidad

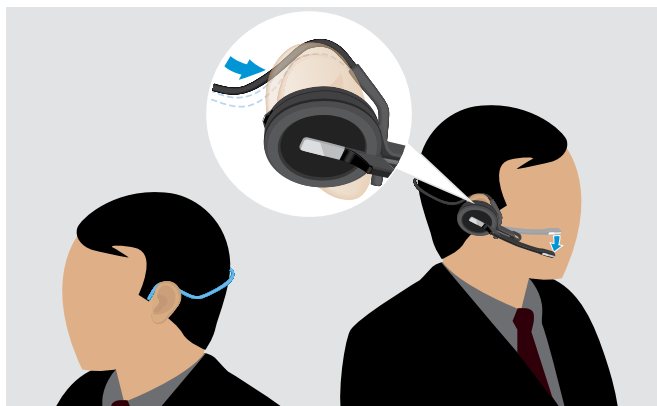

▷ Ajuste la banda para el cuello alrededor de su cuello y de ambos oídos. Asegúrese de que el tapón para el oído está colocado en su oído.

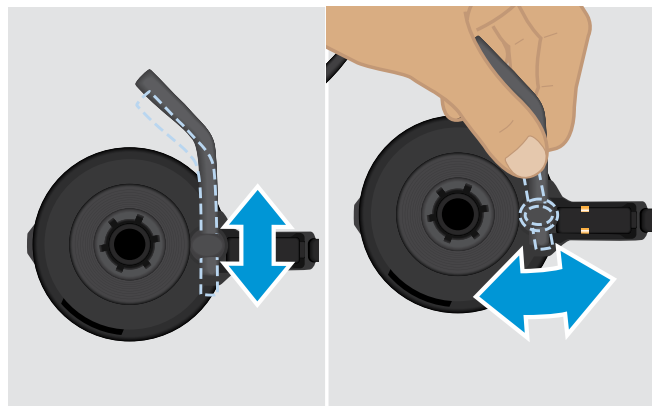

▷ Ajuste la altura y ángulo de la banda para el cuello.



▷ Cambie el tamaño del tapón para el oído para un ajuste óptimo, si es necesario.

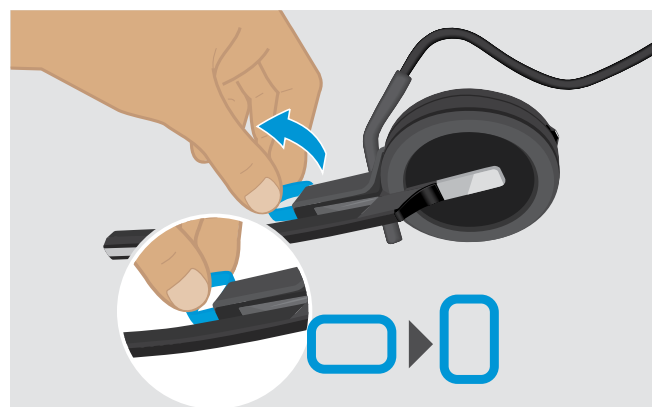

▷ Gire el espaciador de la mejilla para aumentar o disminuir la distancia entre el micrófono y su boca, si es necesario.

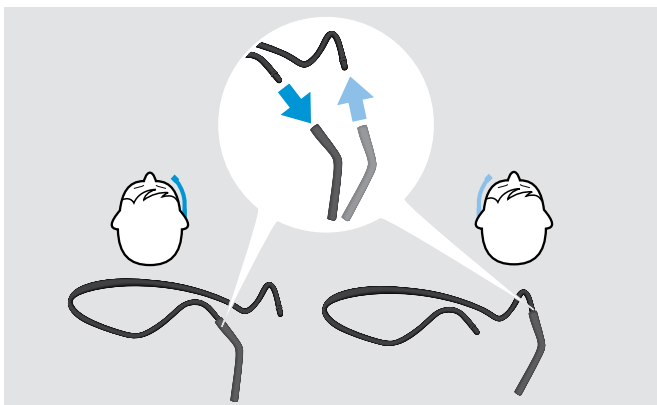

▷ Cambie el lado de uso, si es necesario.

Quitar la diadema, gancho para la oreja o banda para el cuello.

PRECAUCIÓN

Una manipulación inadecuada puede dañar el producto.

Si el pin de carga y el brazo del micrófono se solapan mientras se extraen, podrían romperse.

▷ Gire el pin de carga como se muestra.

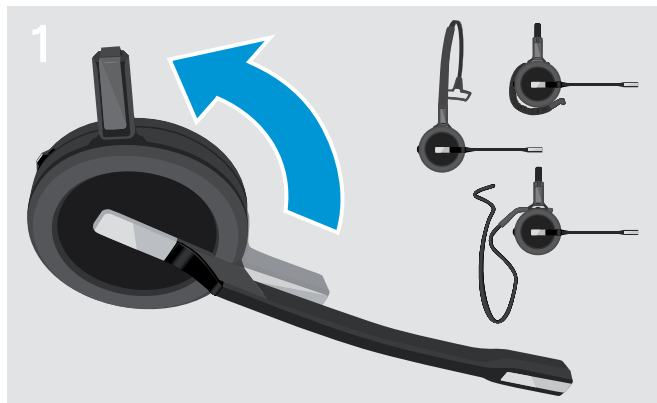

▷ Gire el soporte con el pin de carga alejado del brazo del micrófono.

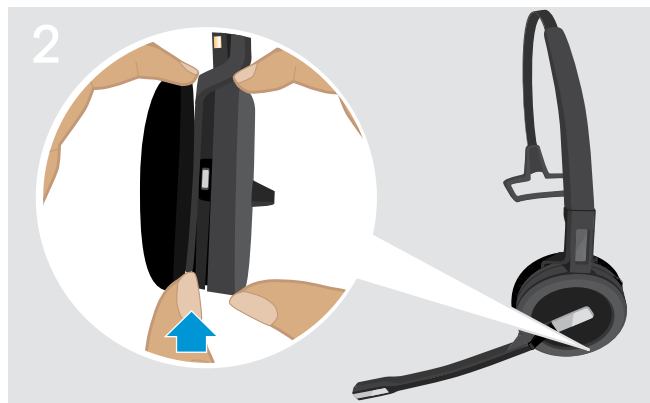

▷ Sujete el auricular con una mano.
▷ Deslice un dedo de la otra mano en la pequeña ranura de la diadema o del adaptador de estilo de sujeción.

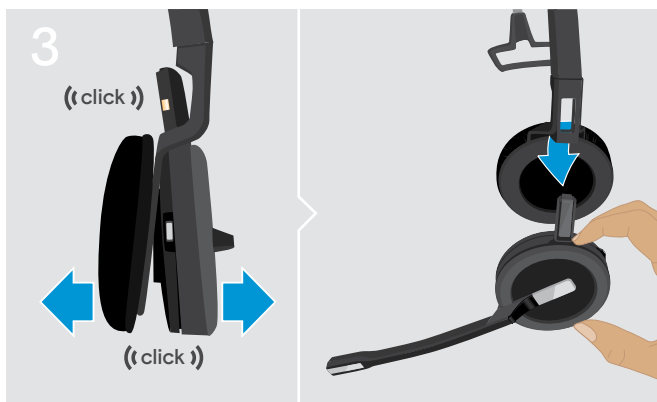

▷ Separe las dos unidades entre ellas.
El auricular se suelta y escuchará un clic.
▷ Quite el auricular del soporte.

Montar y utilizar el auricular SDW 30 HS | SDW 60 HS



▷ Gire al brazo del micrófono para cambiar el lado de uso.

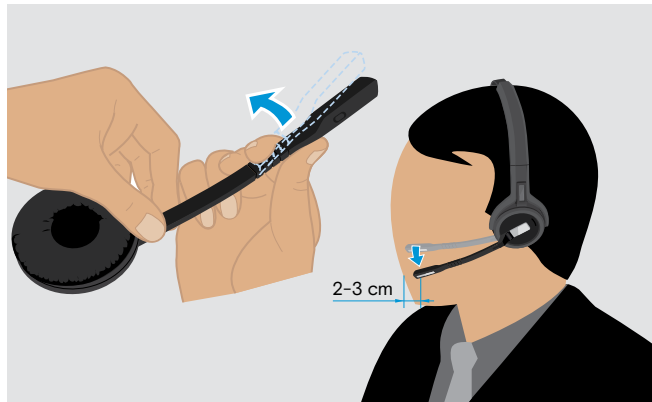

▷ Dobra y gira el brazo del micrófono para que éste esté a aproximadamente 0,8" / 2 cm de la esquina de tu boca.

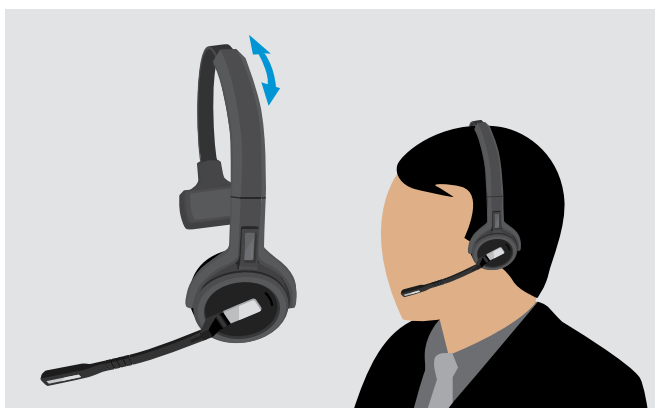

▷ Ajuste la diadema para que la almohadilla para el oído descansa cómodamente en su oído derecho o izquierdo.

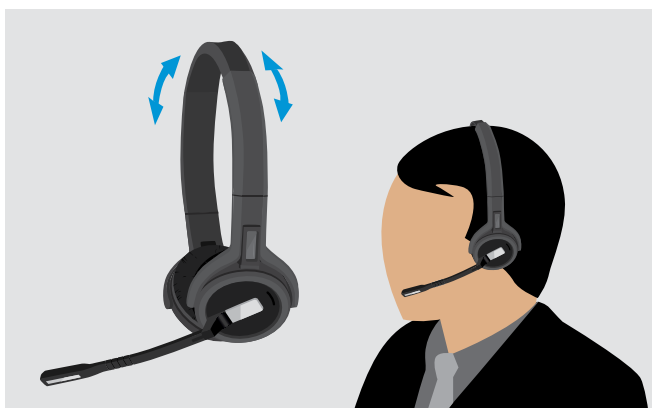

▷ Ajusta el auricular para que las almohadillas de los oídos descansen cómodamente sobre estos.

Etiquetar el auricular



SDW 10 HS:

- ▶ Extraiga la diadema o adaptador de estilo de sujeción del auricular (consulte la página 23).

SDW 30 HS | SDW 60 HS:

- ▶ Inclina el casco auditivo con el brazo del micrófono como se muestra.

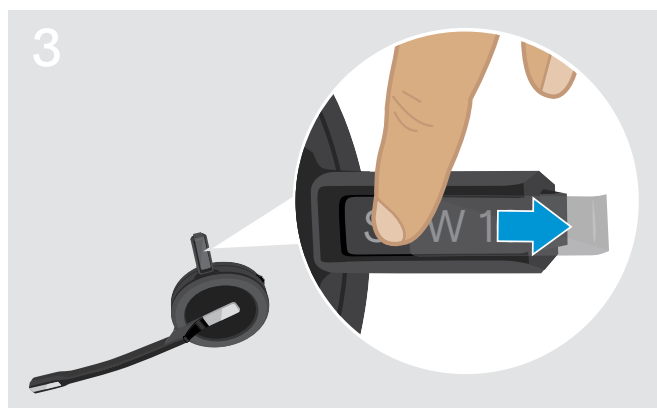

- ▶ Extraiga la cubierta.

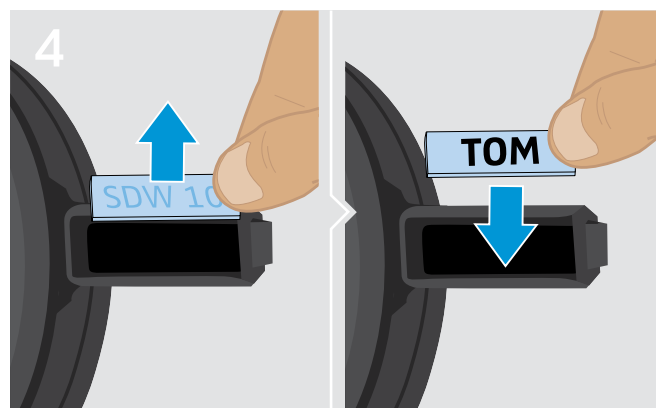

- ▶ Sustituya la placa de nombre.

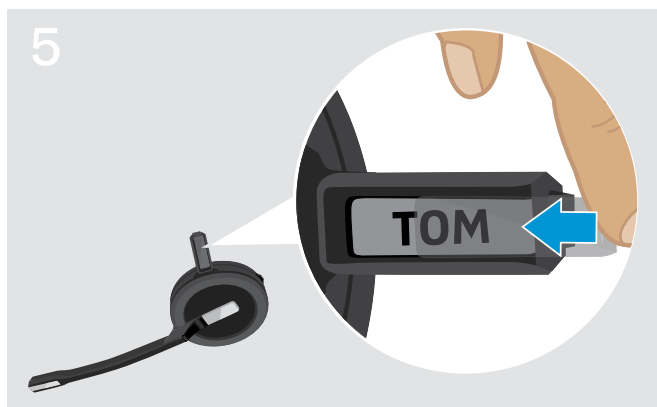

- ▶ Deslice la cubierta en el soporte.

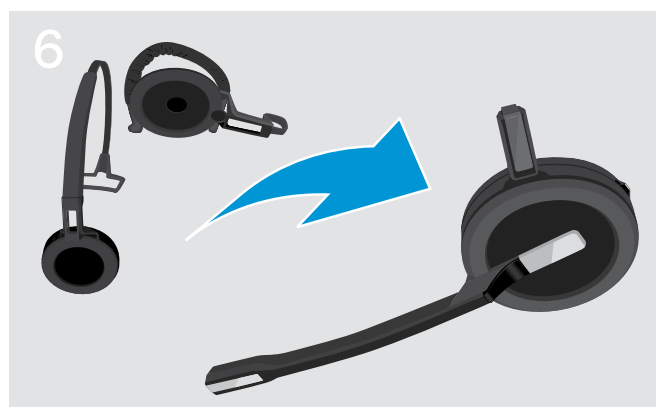

SDW 10 HS:

- ▶ Vuelva a montar el auricular con la diadema o adaptador de estilo de sujeción (consulte la página 18).

Configurar el sistema de auricular

Configurar el sistema de auricular usando EPOS Connect o los conmutadores DIP

Puede ajustar el sistema de auricular mediante el software [EPOS Connect](#) o los conmutadores DIP en la estación base. Los cambios en EPOS Connect sobrescribirán los ajustes del conmutador DIP.

[EPOS Connect](#) ofrece ajustes adicionales; están marcados con el icono adyacente en los siguientes capítulos. Además de los ajustes descritos aquí, [EPOS Connect](#) ofrece configuraciones adicionales; consulte las opciones en el software.

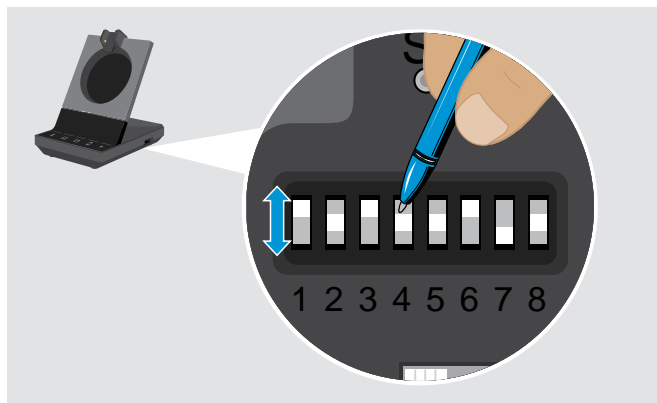

Para configurar el sistema a través de los conmutadores DIP:

- ▷ Utilice un objeto puntiagudo para colocar los conmutadores DIP en la posición deseada. Tras cambiar un conmutador DIP:
- ▷ Reinicie el sistema desconectando el suministro eléctrico y el cable USB brevemente de la alimentación.

Para configurar el sistema a través de [EPOS Connect](#):

- ▷ Conecte la estación base a su ordenador e instale el software requerido (consulte la página 13).
- ▷ Abra [EPOS Connect](#).
- ▷ Haga clic en «Ajustes» en el menú y seleccione su dispositivo SDW 5000.
- ▷ Cambie los valores deseados y guarde.

Configurar el teléfono de sobremesa – conmutadores DIP 1 y 2 – solo SDW 5 BS

Si no tiene un teléfono de sobremesa con una solución EHS, el HSL 10 II puede usarse para el control de las llamadas remotas.



| Posición del conmutador | Función | Posición del conmutador | Función |
|-------------------------|---|-------------------------|---|
| | Modo DHSG Control de llamadas con teléfonos que usen el estándar DHSG | | Modo Panasonic Control de llamadas con teléfonos Panasonic |
| | Modo manual Operación manual* de auricular o descolgador de auricular HSL 10 II | | Enlace automático El enlace inalámbrico entre el auricular y la estación base se establece automáticamente. |
| | Modo OptiPoint Control de llamadas con teléfonos OptiPoint | | Modo MSH Control de llamadas con teléfonos que usan el estándar MSH |
| | | | Sin modos asignados |
| | | | |
| | | | |

* Para teléfonos no detectables sin control de llamadas: Pulse el icono para establecer manualmente un enlace a un teléfono de sobremesa. Una segunda pulsación cerrará el enlace y permite operar las llamadas en otras fuentes de audio (/).

Ajustar el alcance de la radio – conmutador DIP 3

Si se operan muchos sistemas DECT en un espacio confinado, pueden producirse interferencias. En este caso, debería cambiar el alcance de la radio en los sistemas DECT.

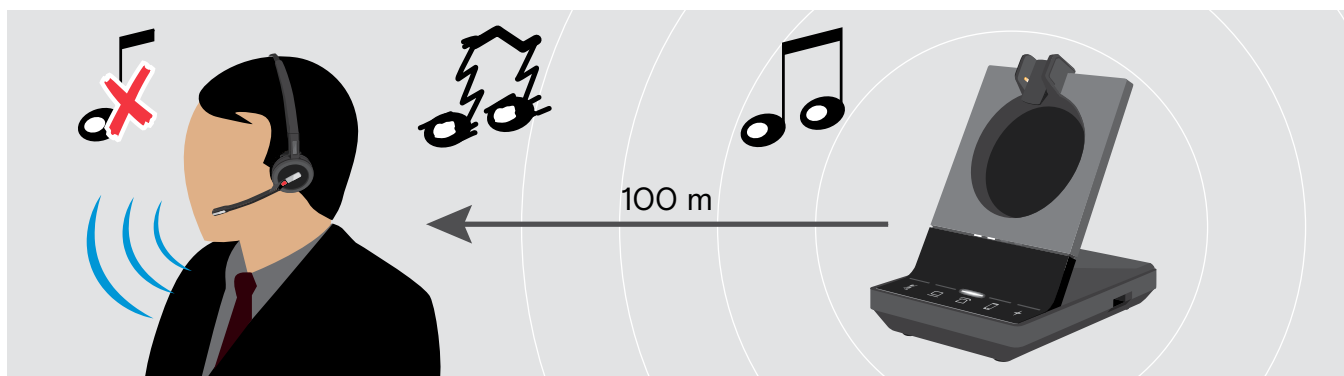

| Posición del conmutador | Función | Posición del conmutador | Función |
|-------------------------|---|-------------------------|--|
| | Alcance largo Hasta 100 m en interiores | | Alcance corto Hasta 10 m en interiores; para una interferencia mínima con otros dispositivos DECT en entornos densos |
| | Alcance medio Hasta 50 m en interiores | | |



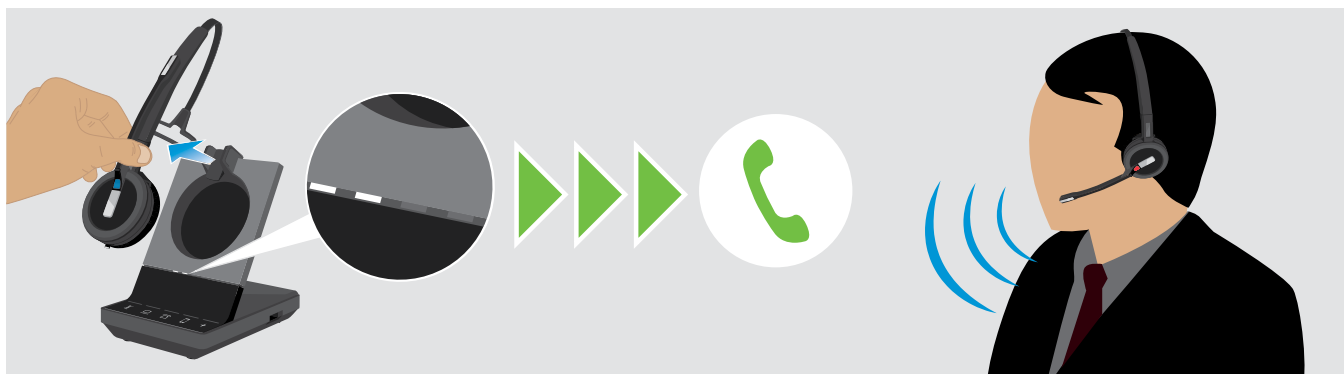

Ajustar cómo el sistema gestiona las llamadas entrantes – conmutador DIP 4

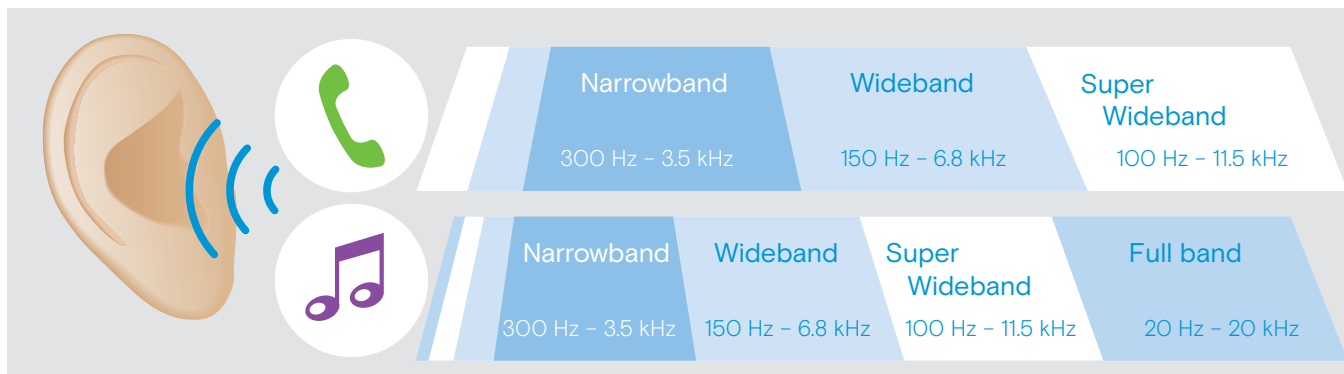

| Posición del conmutador | Función | Posición del conmutador | Función |
|-------------------------|---|-------------------------|--|
| | Descolgar manual Responder manualmente a las llamadas a través del botón Descolgar en el auricular | | Descolgar automático Responder automáticamente a las llamadas entrantes cuando el auricular no está acoplado a la base |
| | Enlace de alta velocidad Responder manualmente y enlace de audio a la estación base siempre abierto para tiempos de respuesta rápidos | | |



Ajustar la calidad de audio - conmutador DIP 5



| Posición del conmutador | Función | Posición del conmutador | Función |
|--|---|---|---|
|  1 2 3 4 5 6 7 8 | Mejor <ul style="list-style-type: none"> llamadas: Súper banda ancha música: Súper banda ancha (SDW 10 HS) Banda completa (SDW 30 & 60 HS) |  1 2 3 4 5 6 7 8 | Bueno <ul style="list-style-type: none"> llamadas: Banda estrecha música: Banda estrecha máximo rendimiento de la batería y densidad |
|  1 2 3 4 5 6 7 8 | Mejor <ul style="list-style-type: none"> llamadas: Banda ancha música: Súper banda ancha (SDW 10 HS) Banda completa (SDW 30 & 60 HS) rendimiento máximo de tiempo de conversación |  | Mejor - Wideband High Density <ul style="list-style-type: none"> como «Mejor» pero optimizado para un rendimiento de densidad máximo música: Banda ancha |
| | |  | Teléfono de escritorio de banda estrecha cambia la calidad del audio del teléfono de sobremesa a banda estrecha, mientras se disfruta de un «mejor» sonido con otros dispositivos |

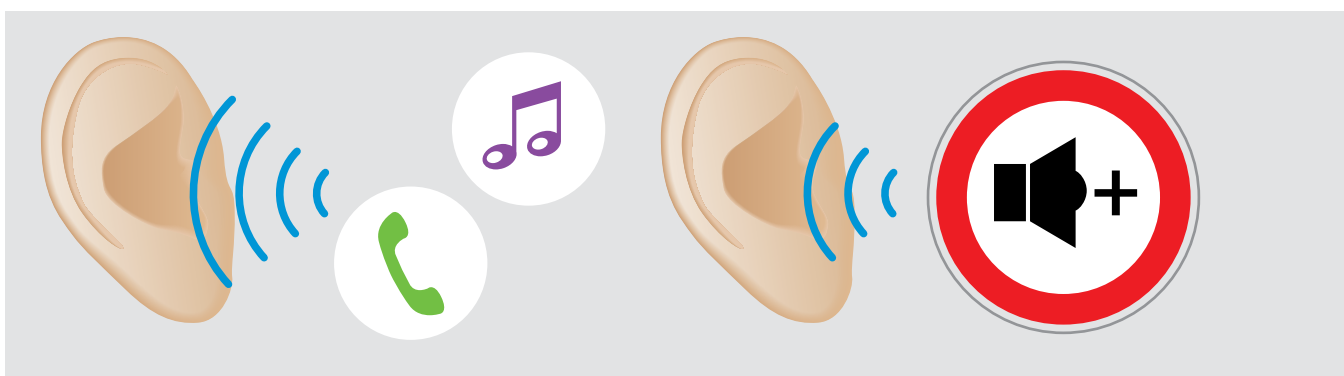





Limitar el volumen - conmutador DIP 6

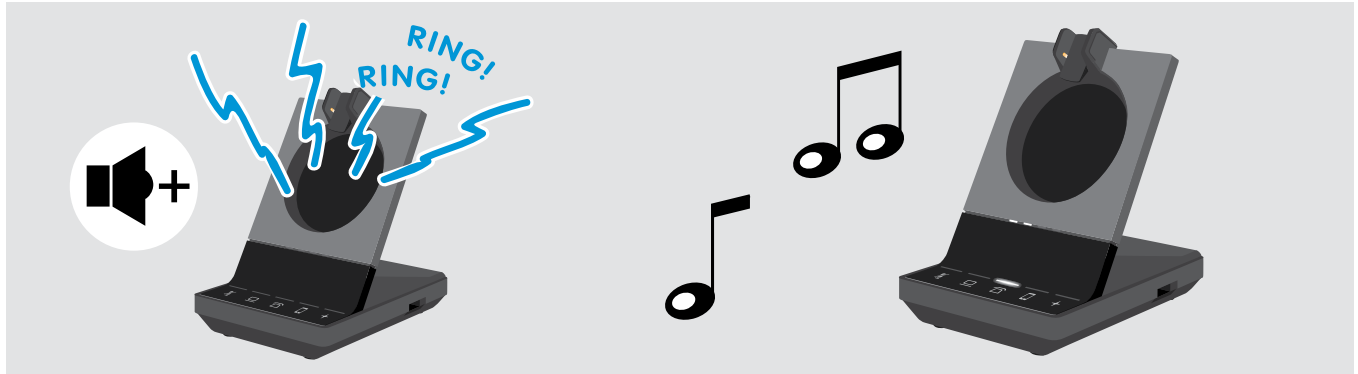

| Posición del conmutador | Función | Posición del conmutador | Función |
|--|--|---|---|
|  1 2 3 4 5 6 7 8 | apagado |  1 2 3 4 5 6 7 8 | Limitador de AU Conforme a la Directiva AS/ACIF G616:2006 |
|  1 2 3 4 5 6 7 8 | Limitador para UE/EE. UU. Conforme a la Directiva 2003/10/EC | | |

Ajustar el tono de llamada y el volumen de los tonos de llamada de la estación base - conmutadores DIP 7 y 8

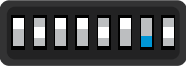



| Posición del conmutador | Función | Posición del conmutador | Función |
|--|---|--|--------------------------|
|  1 2 3 4 5 6 7 8 | Volumen del tono de llamada Alto |  1 2 3 4 5 6 7 8 | Tono de llamada 1 Activo |
|  1 2 3 4 5 6 7 8 | Volumen del tono de llamada Bajo |  1 2 3 4 5 6 7 8 | Tono de llamada 2 Activo |
|  1 2 3 4 5 6 7 8 | Volumen del tono de llamada Apagado |  1 2 3 4 5 6 7 8 | Tono de llamada 3 Activo |
|  | Volumen del tono de llamada <ul style="list-style-type: none"> • Muy bajo • Medio | | |

Ajustar la señal de audio para teléfono de sobremesa usando el conmutador ABC - solo SWD 5 BS

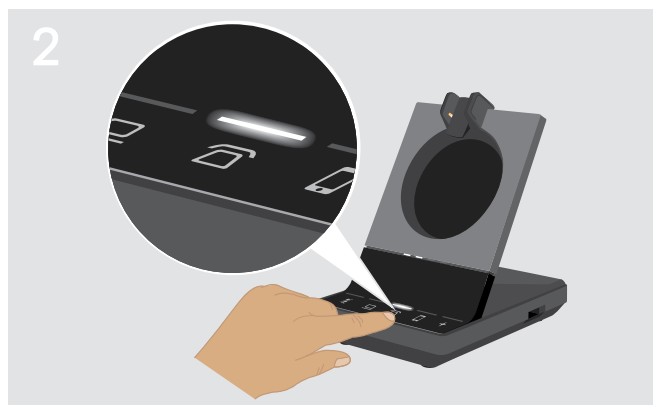

▷ Póngase en auricular.



▷ Pulse el botón  en la estación base

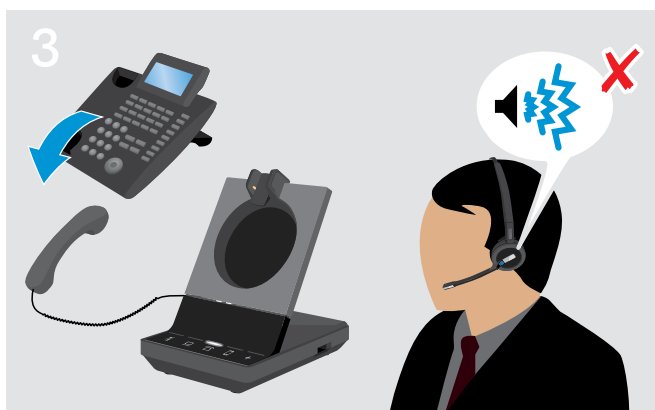

▷ Levante el auricular del teléfono
Oirá un tono de marcación.

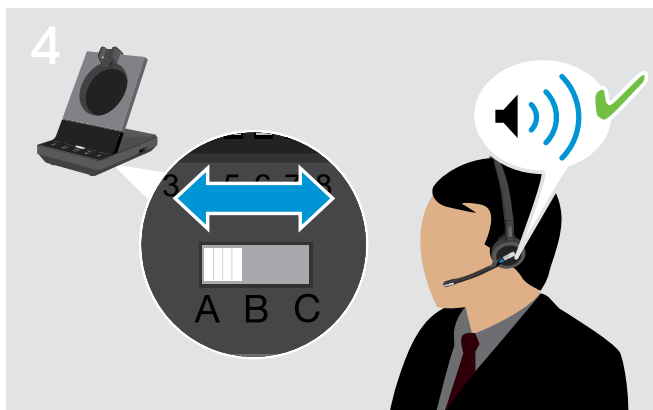

▷ Establezca el conmutador ABC a la posición A, B o C para que pueda oír un tono de marcación claro en el auricular.

Ajustar el volumen de transmisión

Ajustar el volumen del micrófono para el teléfono de sobremesa conectado - solo SDW 5 BS

Por defecto, el control del volumen del micrófono se establece a 4. Este ajuste es adecuado para la mayoría de los teléfonos.



▷ Realice una llamada a alguien que le ayude a encontrar el ajuste de sensibilidad correcto para su micrófono (consulte la página 34).

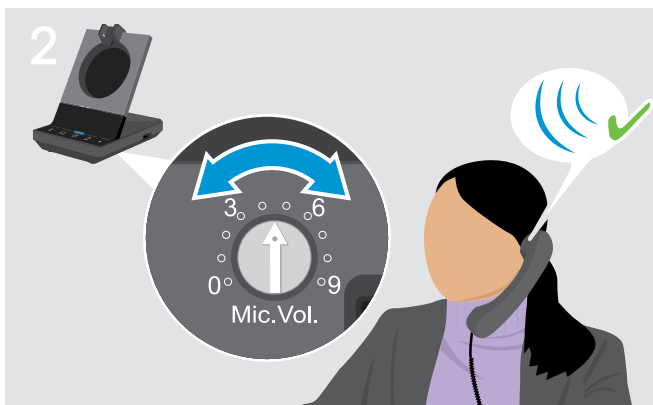

▷ Ajuste el control de volumen del micrófono de forma que la otra persona pueda oírle a un nivel cómodo.

Ajustar el volumen del micrófono para el ordenador conectado

- ▷ Active la opción «Ajustar automáticamente la sensibilidad del micrófono» en los ajustes de su softphone, si está disponible.
- ▷ Ajuste la sensibilidad del micrófono a través de su sistema operativo, de forma que la otra persona pueda oírle a un nivel cómodo (consulte la función Ayuda de su sistema operativo).

Configurar y utilizar el auricular

Ajustar el volumen



PRECAUCIÓN

Un volumen alto puede causar lesiones auditivas.

Escuchar niveles de volumen alto durante largos periodos de tiempo puede provocar defectos auditivos permanentes.

- ▷ Establezca el volumen a un nivel bajo antes de ponerse el auricular.
- ▷ No se exponga continuamente a volúmenes altos.



Puede ajustar dos configuraciones de volumen independientes para el auricular:

- volumen del altavoz, señal de audio
- volumen del tono de llamada, pitidos y comandos de voz

Puede cambiarse la dirección de los botones de volumen.

- ▷ Póngase en auricular.
- ▷ Seleccione su fuente de audio. El LED correspondiente se ilumina.

Ajustar el volumen de la señal de audio

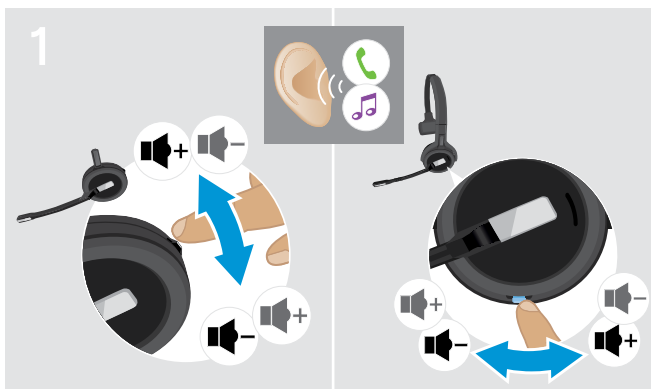

- ▷ Realiza una llamada (consulte la página 35) o reproduce música (consulta la página 44).
- ▷ Mueve el botón Silenciar y Volumen como se muestra para ajustar el volumen.

Ajustar el volumen del tono de llamada, los tonos y los comandos de voz

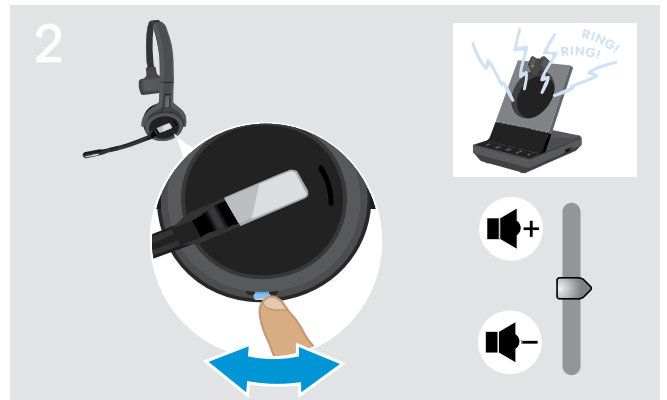

- ▷ Asegúrate de que el auricular está en modo inactivo (no hay ninguna llamada activa ni reproducción de música).
- ▷ Mueve el botón Silenciar y Volumen como se muestra para ajustar el volumen.

Cuando se alcance el volumen mínimo o máximo, el comando de voz «Volume min.» o «Volume max.» se anuncia en el auricular. Cuando se desactivan los comandos de voz, oirá un pitido en el auricular.

Ajustar el tono lateral



El tono lateral de los auriculares SDW puede ajustarse mediante EPOS Connect.

Cambiar la dirección de los botones de volumen

Puede cambiar la dirección de la función arriba/abajo del botón de volumen si, por ejemplo, desea llevar el auricular en el otro oído. **SDW 10 HS:** Si el sensor de movimiento está activado, las teclas de volumen cambian de dirección automáticamente cuando cambia el lado en el que lleva el auricular.

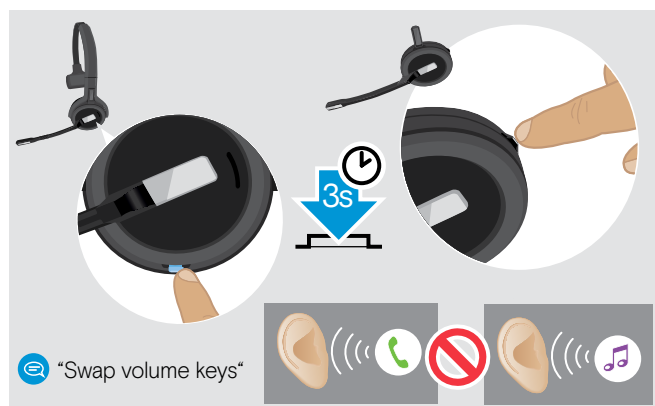

- ▶ Asegúrate de que el auricular está en modo inactivo (no hay ninguna llamada activa ni reproducción de música).
- ▶ Mantenga pulsado el botón Silenciar y volumen. Se cambia la dirección de la función subir/bajar volumen del botón. El comando de voz «Swap volume keys» se anuncia en el auricular.

SDW 60 HS:

También se cambiarán los canales izquierdo/derecho.



Puede cambiar también este ajuste a través de EPOS Connect.

Silenciar el micrófono del auricular

Silenciar el micrófono

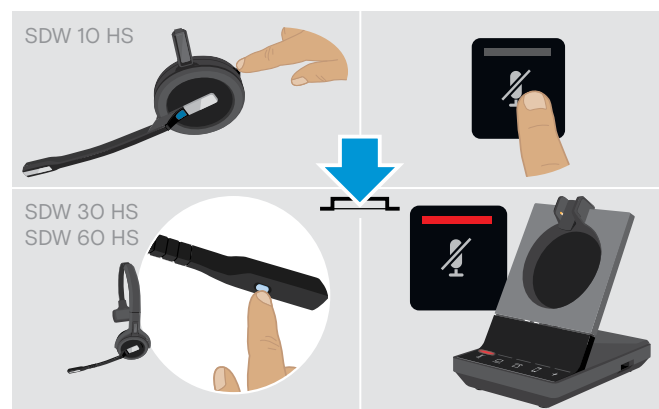

- ▶ Pulse el botón Silenciar en el auricular SDW 30 HS | SDW 60 HS: Botón Silenciar en el brazo toque el botón Silenciar en la estación base. El micrófono se silencia y se ilumina el LED en rojo. El comando de voz «Muted» se anuncia.

Activar sonido del micrófono

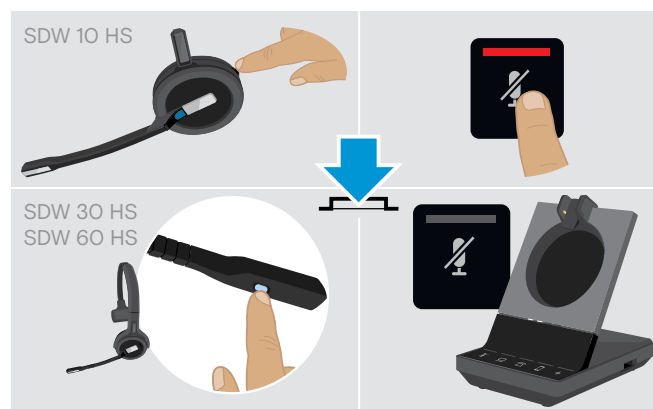

- ▶ Pulse el botón Silenciar en el auricular SDW 30 HS | SDW 60 HS: Botón Silenciar en el brazo toque el botón Silenciar en la estación base. Se cancela la silenciación y el LED se apaga. El comando de voz «Mute off» se anuncia.

Activar/desactivar comandos de voz



- ▶ Quite el auricular de la estación base.
- ▶ Mantener pulsados el botón colgar y silenciar hasta que escuches dos tonos, luego suelta el botón. Los comandos de voz están ahora activados/desactivados y el comando de voz «Voice on» o «Voice off» se anuncia en el auricular. Si los comandos de voz están desactivados, el auricular emitirá un pitido.

Verificar la duración de la batería

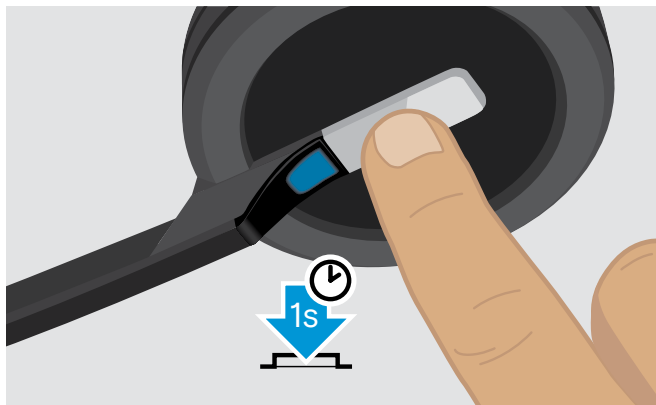

Puede recuperar la información sobre la duración de la batería en cualquier momento excepto cuando esté realizando una llamada o escuchando música:

- ▶ Pulse el botón Descolgar durante 1 segundo. Se anuncia la duración restante de la batería.

También es posible verificar la duración restante de la batería del auricular en cualquier momento mediante los LEDs de la batería de la estación base.

Información anunciada

Duración restante de la batería

«Queda más del ochenta por ciento de la batería»

> 80%

«Queda más del sesenta por ciento de la batería»

> 60%

«Queda más del cuarenta por ciento de la batería»

> 40%

«Queda más del veinte por ciento de la batería»

> 20%

«Queda menos del veinte por ciento de la batería»

< 20%

«Recargue el auricular»



quedan menos de 15 minutos de tiempo de conversación; comando de voz automático

- ▶ Recargue el auricular (consulte la página46).

Si sale del alcance DECT o Bluetooth



En edificios de oficina, el alcance entre el auricular DECT y la estación base es de hasta 100 m. Puede encontrar más información sobre cómo ajustar el alcance de la radio en la página 27).

El alcance entre un auricular Bluetooth y la estación base o entre el teléfono móvil y la estación base/llave depende del dispositivo.

Si la calidad del audio se deteriora durante una llamada o el enlace se rompe por completo, el comando de voz «device disconnected» se anuncia en el auricular. El LED en el auricular está apagado y el LED + de la estación base se ilumina en rojo.

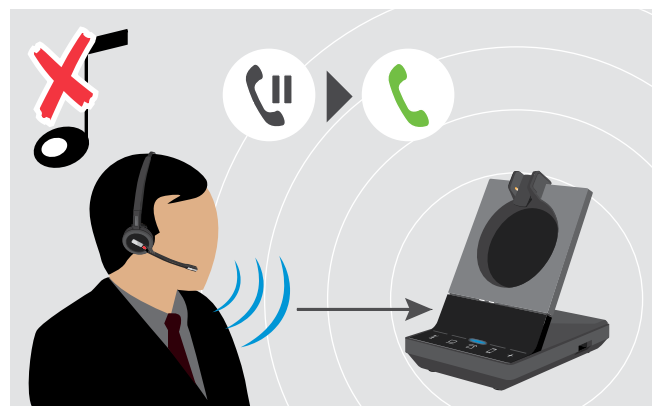

- ▶ Vuelva a entrar en el alcance de la radio de la estación base para reanudar la llamada.

Si su softphone admite control de llamada, la llamada finalizará automáticamente 60 segundos tras salir del alcance de la radio.

Realizar llamadas usando el sistema de auricular

En los siguientes capítulos se explicarán las funciones más importantes de los dispositivos conectados. Algunas funciones dependen de la configuración de la estación base (consulte la página 26).

Para obtener información sobre cómo configurar una teleconferencia combinando múltiples llamadas telefónicas o auriculares, consulte el capítulo «Configurar una llamada de conferencia» en la página 40.

Si el UI 10 BL opcional está conectado (consulte la página 17) el estado actual se indicará mediante una luz ocupada (consulte la página 8).

Preparar llamadas - configuración inicial



Control de llamada - gestione las llamadas directamente a través del auricular:

- ▷ Visite nuestro sitio web en www.eposaudio.com y compruebe si su softphone es compatible.
- ▷ Instale nuestro software gratuito para permitir el soporte de control de llamada, si es necesario.



- ▷ Asegúrese de que su llave BDT 800 USB está emparejada y conectada con su teléfono móvil (consulte la página 14).

Seleccionar una fuente de audio - teléfono fijo/ordenador/teléfono móvil



- ▷ Toque el icono de la fuente de audio deseada en su estación base ☎/💻/📱.

La fuente de audio seleccionada se enfoca y el LED se ilumina en blanco.

Si por ejemplo ☎ está enfocado, pulse el botón Descolgar (o toque el icono ☎ de nuevo) para iniciar una llamada a través de su teléfono fijo, dependiendo de los ajustes. El teléfono fijo permanecerá como su fuente de audio predeterminada para las llamadas salientes hasta que lo cambie.

Realizar una llamada



- ▷ Póngase en auricular.
- ▷ Pulse el botón Descolgar en el auricular toque el icono en su estación base para:
 - Ordenador : abrir su softphone
 - Teléfono de sobremesa : activar el tono de marcación*
 - Teléfono móvil : iniciar el asistente de voz
- ▷ Marque el número deseado o seleccione su contacto. Se establece la conexión. El LED de la estación base // se ilumina en azul.

* Para teléfonos no detectables sin control de llamadas: (modo Manual, consulte la página 26):

- ▷ Pulse el icono para establecer manualmente un enlace a un teléfono de sobremesa. Una segunda pulsación cerrará el enlace y permite operar las llamadas en otras fuentes de audio (/).

Aceptar/rechazar una llamada

Escuchará un tono de llamada en el auricular, en la estación base*, teléfono de sobremesa* o teléfono móvil* (*si está habilitado).

El LED de la estación base // parpadea en azul.



Aceptar una llamada*

- ▷ Acepte la llamada a través de la fuente de audio
- ▷ Pulse el botón Descolgar en el auricular
- ▷ Toque el icono // del LED parpadeante. Se establece la conexión. El LED deja de parpadear y estará en azul fijo.



Rechazar una llamada

- ▷ Pulse el icono // del LED parpadeante durante 1 segundo
- ▷ Pulse el botón Descolgar del auricular durante 1 segundo.
- ▷ Se anuncia el comando de voz «Call rejected». El LED deja de parpadear y permanece blanco fijo.



Mientras el auricular SDW está acoplado para su carga, puede aceptar la llamada a través del auricular o altavoz portátil Bluetooth/USB conectado.

*Para la funcionalidad de respuesta automática, active «Descolgar automático» (consulte la página 27) o el sensor de movimiento (consulte la página 45).

Transferir llamadas a dispositivos conectados

Transferir la llamada al auricular o altavoz portátil Bluetooth/USB opcional

Para transferir una llamada activa, por ejemplo si la batería del auricular está casi agotada:

- ▶ Pulse dos veces el icono + en la estación base.
La llamada se transfiere al auricular o altavoz portátil Bluetooth/USB.

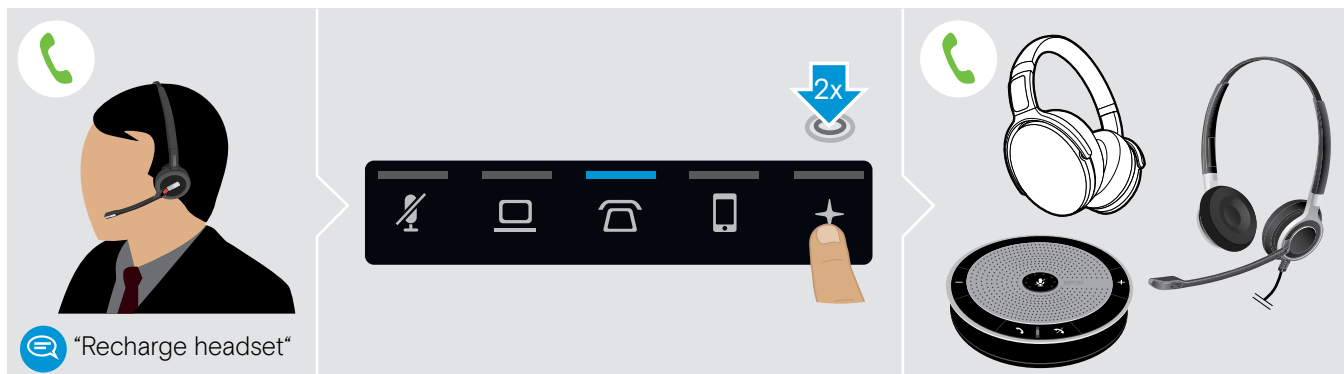

Para devolver la llamada activa al auricular SDW:

- ▶ Quite el auricular SDW de la estación base.
La llamada se transfiere automáticamente al auricular SDW.

Si el auricular SDW ya está desacoplado de la estación base:

- ▶ Pulse dos veces el icono + en la estación base.
La llamada se transfiere al auricular SDW.

Transferir una llamada de softphone al teléfono móvil - solo «Skype for Business»

- ▶ Configure su número de teléfono móvil en el menú de opciones de «Skype for Business». Para obtener más información, visite el sitio web de asistencia de «Skype for Business».
- ▶ Toque el icono + en la estación base durante 1 segundo para transferir la llamada a su teléfono móvil.

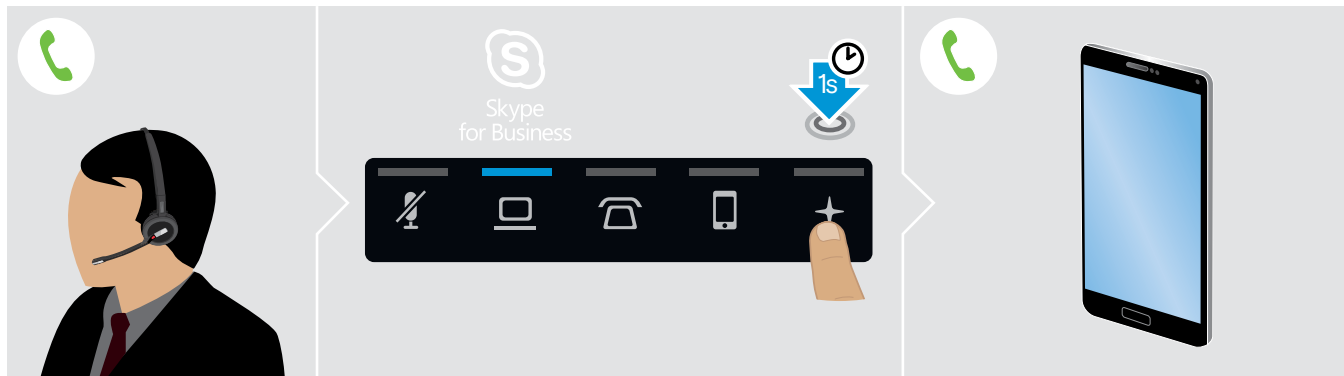

Finalizar una llamada

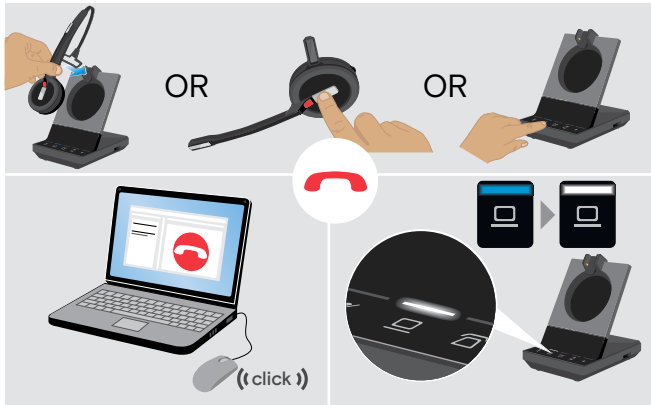

- ▷ Finalice la llamada a través de la fuente de audio. ○
- ▷ Coloque el auricular en la base de carga de la estación base ○
- ▷ Pulse el botón Descolgar en el auricular ○
- ▷ Toque el icono en la estación base.

La llamada finaliza. El LED de la estación base se ilumina en blanco.

Si la otra persona cuelga, su fuente de audio y su auricular estarán listos automáticamente para recibir la siguiente llamada.

Volver a marcar

- ▷ Pulse dos veces en el icono correspondiente en la estación base ○ en el botón Descolgar en el auricular.



Poner una llamada activa individual en espera

- ▷ Pulse dos veces en el icono correspondiente en la estación base ○ en el botón Descolgar en el auricular.

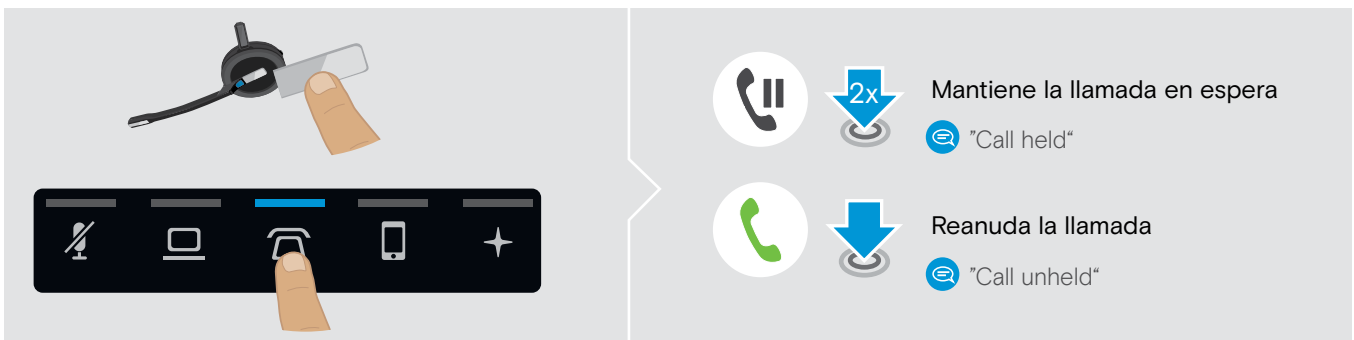

Gestionar múltiples llamadas - dos llamadas desde dos fuentes de audio

Aceptar/rechazar una segunda llamada

Si recibe una llamada en un segundo dispositivo mientras está en una llamada activa, el LED correspondiente parpadea.

- ▷ Toque el icono en la estación base correspondiente al LED parpadeante
 - toque dos veces el botón Descolgar el auricular.

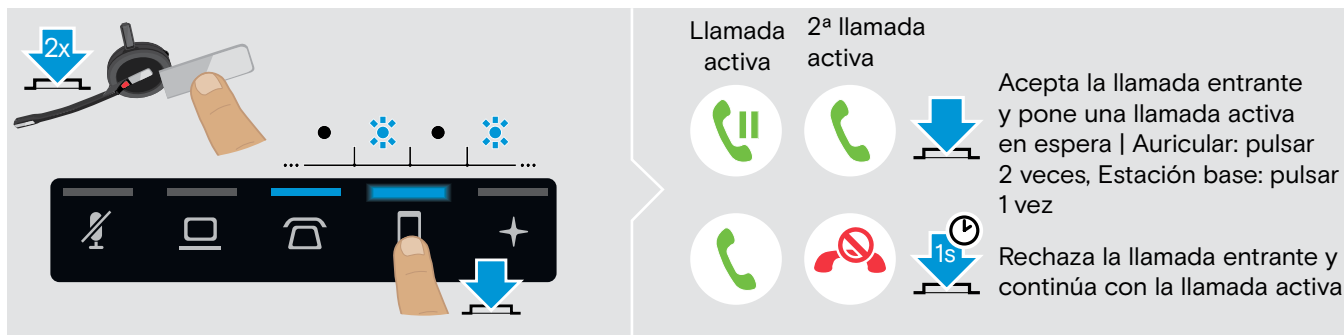

Finalizar la llamada activa y aceptar la llamada entrante

Si recibe una llamada en un segundo dispositivo mientras está en una llamada activa, el LED correspondiente parpadea.

- ▷ Toque el icono del LED iluminado en azul en la estación base para finalizar la llamada activa.
- ▷ Toque el icono correspondiente con el LED parpadeante para aceptar la llamada.

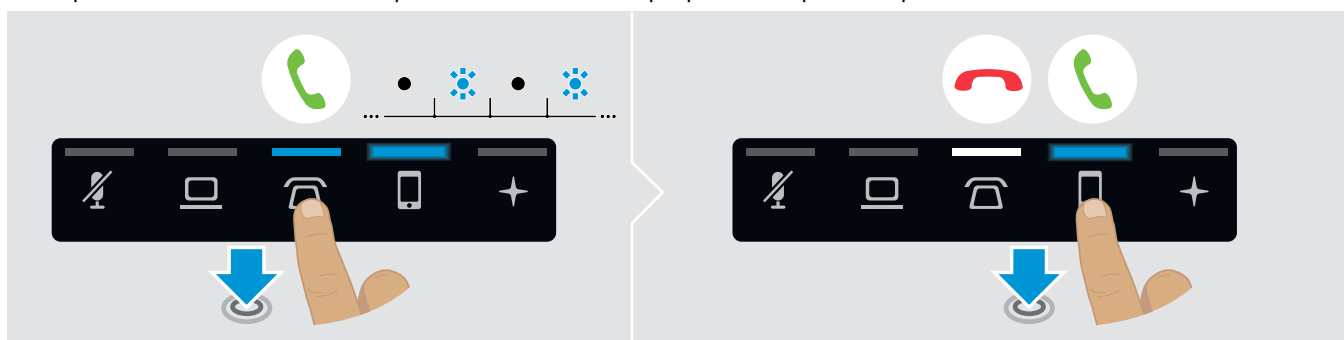

Fusionar una llamada retenida en una llamada activa - Mini conferencia

▶ Toque el icono de la llamada retenida durante 1 segundo (el LED deja de parpadear cuando se fusionan).

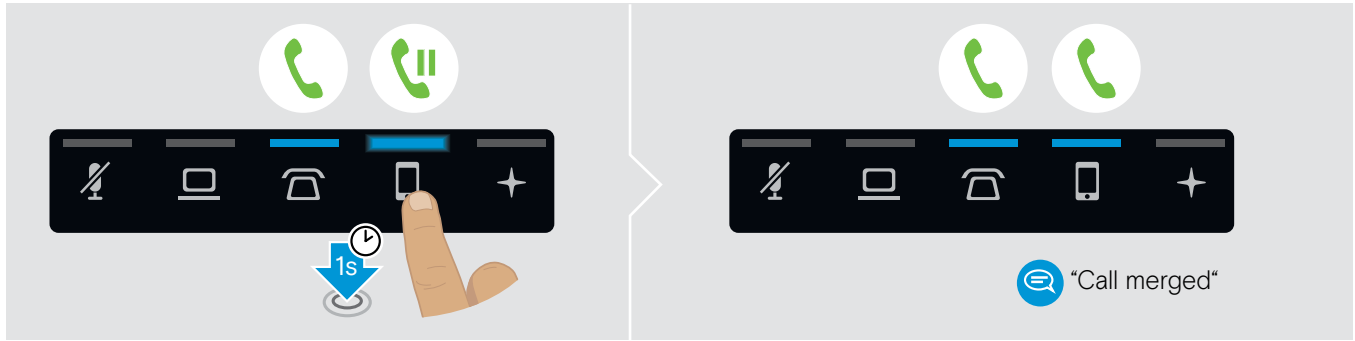

Cancelar la fusión de una llamada de una Mini conferencia y ponerla en espera

▶ Toque el icono de la fuente de audio con la llamada que desea poner en espera durante 1 segundo (el LED de la llamada no fusionada comienza a parpadear).

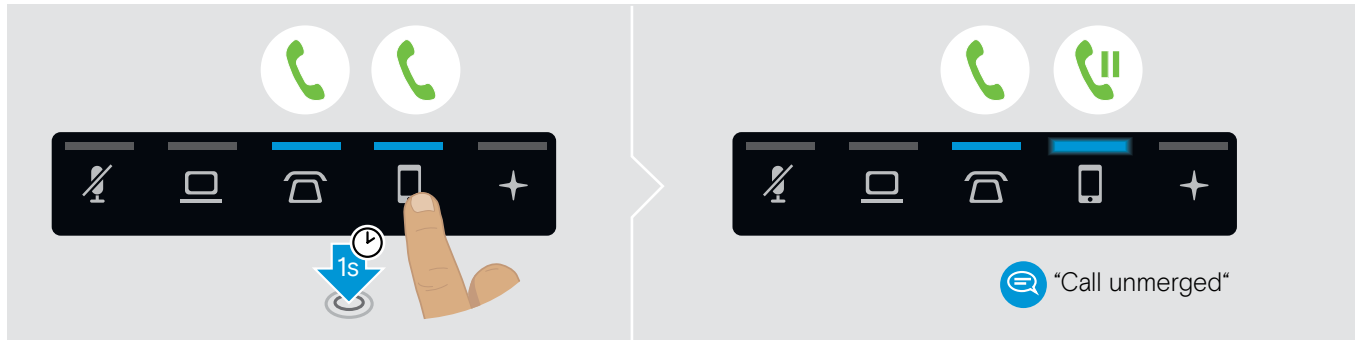

Alternar entre una llamada activa y una retenida

▶ Toque el icono de la llamada retenida (LED parpadeante) o pulse dos veces en el botón Descolgar del auricular.

Si ambas llamadas están en la misma fuente:

▶ Pulse dos veces el icono de la llamada activa para alternar entre llamadas.

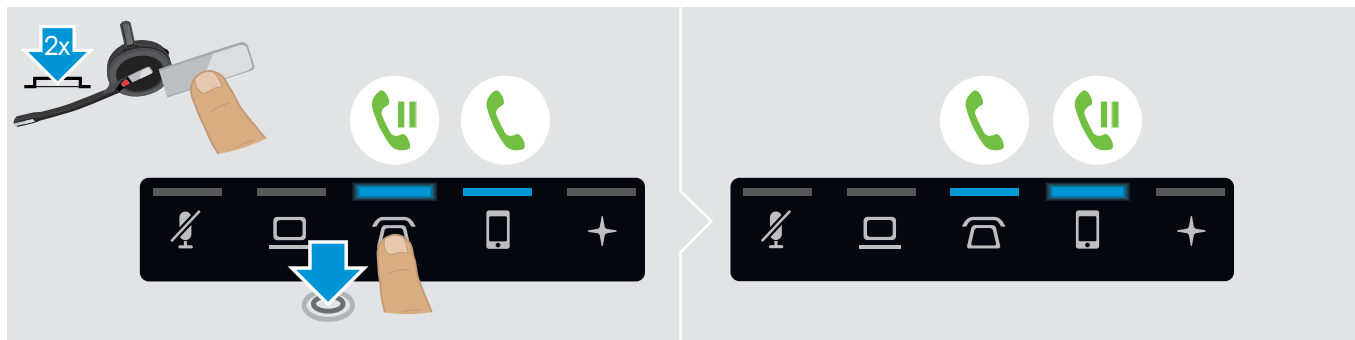

Configurar una llamada de conferencia

Con una estación base, usted puede:

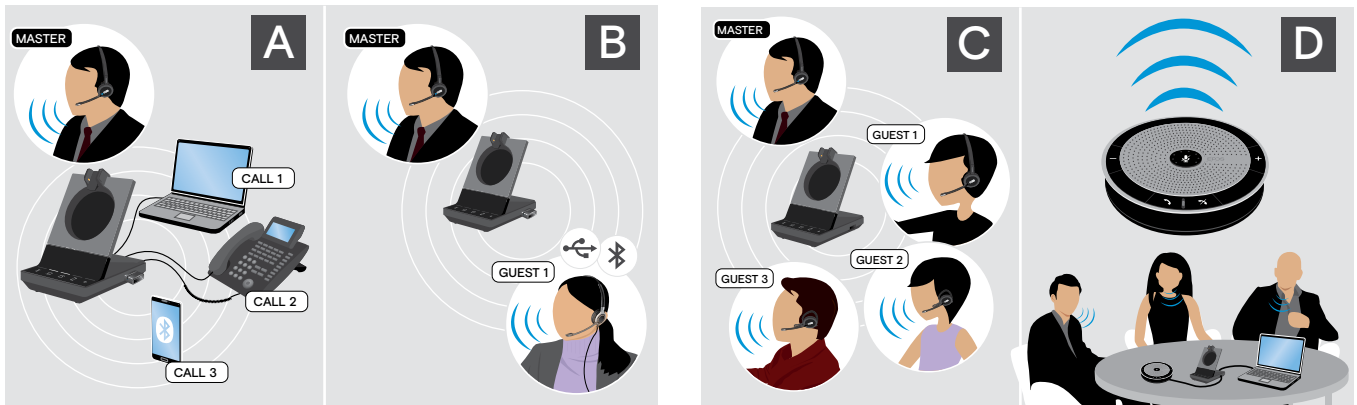

- **A** fusionar hasta tres llamadas desde las **fuentes de audio conectadas** en una teleconferencia (ver capítulo anterior).
- **B** configurar una **conferencia pequeña** con un auricular SDW 5000 y un auricular USB o Bluetooth EPOS adicional.
- **C** una **conferencia grande** con hasta cuatro auriculares SDW 5000.
- **D** configurar una conferencia con un **altavoz portátil USB EPOS** (por ejemplo, SP 20).

Todas las opciones de conferencia pueden combinarse. Por ejemplo, es posible configurar una conferencia grande con dos fuentes de audio fusionadas, donde se conectan múltiples auriculares SDW y un dispositivo Bluetooth o USB.

Configurar una conferencia pequeña vía auricular Bluetooth o USB

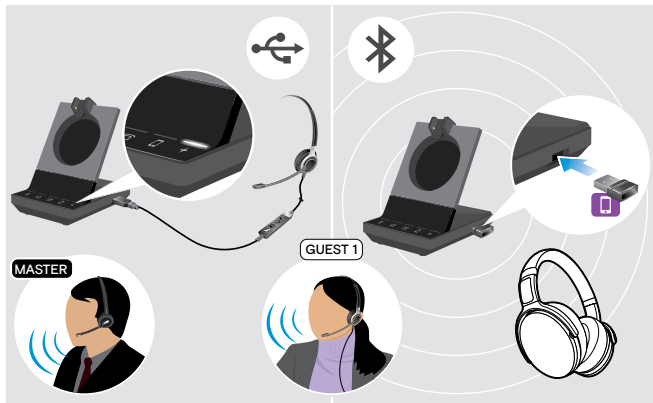

- ▷ Póngase en auricular MASTER.
- ▷ Conecte su auricular Bluetooth o USB (consulte la página 16/17) con la estación base. El LED + se ilumina en blanco.
- ▷ Pulse el botón Descolgar en el auricular MASTER en 10 segundos para añadir el auricular INVITADO. El comando de voz «Conference pairing successful» se anuncia en el auricular INVITADO.
- ▷ Llame a la otra persona (consulte la página 34).

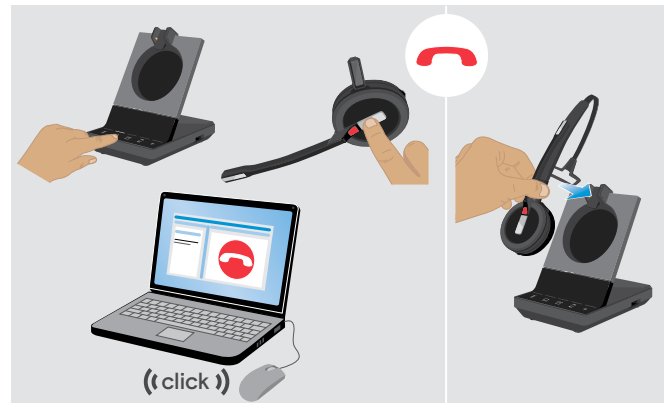

Para finalizar la llamada pero **mantener la conferencia**:

- ▷ Finalice la llamada a través de su fuente de audio, la estación base o el auricular MASTER. Todos los participantes en la conferencia permanecen conectados y puede iniciarse una nueva llamada con ellos.

Para finalizar la llamada y la conferencia:

- ▷ Finalice la llamada a través de su fuente de audio, la estación base o el auricular MASTER.
- ▷ Coloque el auricular MASTER en el soporte magnético de la estación base para desconectar a todos los participantes en la conferencia.

Configurar una conferencia grande con hasta 4 auriculares de la serie SDW

El sistema de auricular le permite realizar una llamada de conferencia con hasta 4 auriculares SDW 5000. El primer auricular emparejado (MASTER) se utiliza para controlar la llamada.



Si desea usar un nuevo auricular MASTER:

- ▷ Coloque el auricular en la estación base. El LED Auricular parpadea alternativamente en azul y rojo hasta que se establezca un enlace con la estación base. El LED Auricular parpadea dos veces en azul.

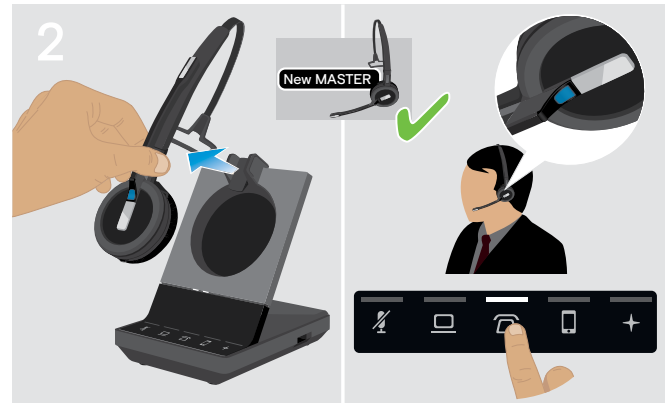

- ▷ Póngase en auricular MASTER.
- ▷ Cambie la fuente de audio, si es necesario (consulte la página 34).



- ▷ Mantenga pulsado el botón Silenciar y Volumen mientras coloca el auricular INVITADO en la estación base del auricular MASTER. El LED Auricular parpadea alternativamente en azul y rojo hasta que se establezca un enlace con la estación base. El LED Auricular parpadea dos veces en azul. El comando de voz «Conference pairing» se anuncia en el auricular MASTER.

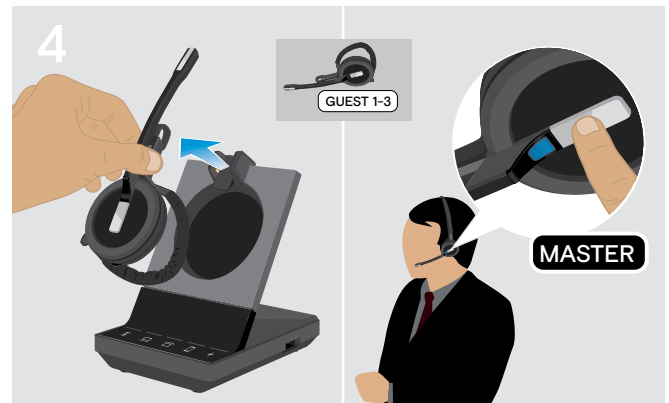

- ▷ Quite el auricular INVITADO de la estación base.
- ▷ Para añadir el auricular INVITADO a la llamada de conferencia, pulse el botón Descolgar en el auricular MASTER durante 10 segundos. El comando de voz «Conference pairing successful» se anuncia en el auricular INVITADO.
- ▷ Añada los auriculares INVITADOS adicionales, si es necesario.



▷ Llame a la otra persona.

El LED se ilumina en azul en la estación base.

El INVITADO puede salir de la llamada pulsando el botón DESCOLGAR en el auricular INVITADO.

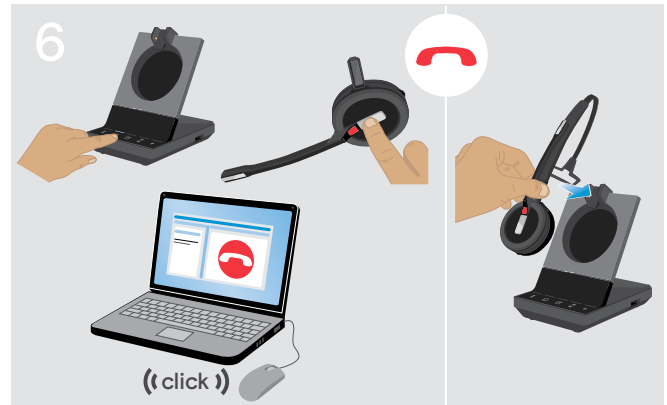

Para finalizar la llamada pero **mantener la conferencia**:

▷ Finalice la llamada a través de su fuente de audio, la estación base o el auricular MASTER.

Ahora puede iniciarse una nueva llamada con los mismos participantes de la conferencia.

Para finalizar la llamada y la conferencia:

▷ Finalice la llamada a través de su fuente de audio, la estación base o el auricular MASTER.

▷ Coloque el auricular MASTER en el soporte magnético de la estación base para finalizar la conferencia.



«emparejamiento fácil» Para usar posteriormente el auricular INVITADO con otras estaciones base, coloque los auriculares INVITADOS en las otras estaciones base. El LED Auricular parpadea alternativamente en azul/rojo hasta que se establezca un enlace.

Añadir un auricular INVITADO durante una llamada con el auricular MASTER

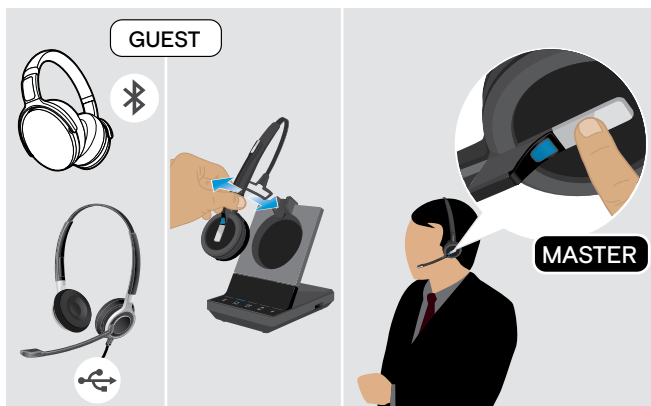

▷ Conecte su auricular Bluetooth o USB (consulte la página 16/17) con la estación base. Acople y desacople el auricular INVITADO SDW 5000 (no es necesario pulsar el botón Silenciar).

▷ Pulse el botón Descolgar en el auricular MASTER en 10 segundos para añadir el auricular INVITADO. El comando de voz «Conference pairing successful» se anuncia.

El INVITADO puede salir de la conferencia finalizando la llamada en el auricular INVITADO.

Realizar una llamada de conferencia con un altavoz portátil USB EPOS.

Si el auricular SDW está acoplado a la estación base, el altavoz portátil se convierte en el MASTER.

Si el auricular SDW no está acoplado, el altavoz portátil funciona como INVITADO:



▷ Conecte el altavoz portátil al puerto USB de la estación base. El LED se ilumina en blanco.

▷ Seleccione la fuente o fuentes de audio (consulte la página 34).

▷ Llame a la otra persona.

Dependiendo de la fuente de audio, el LED se ilumina en azul en la estación base.

▷ Finalice la llamada a través de su fuente de audio o altavoz portátil y desconecte el altavoz portátil del puerto USB.

Usar el modo de dictado

Grabar llamadas telefónicas de escritorio o móviles con el modo Dictado

El SDW 5000 ofrece un modo de dictado que permite grabar llamadas telefónicas mediante una aplicación en su ordenador. En este modo, el micrófono siempre está abierto hacia el ordenador, de forma que pueda grabarse una llamada en el teléfono de escritorio o móvil.

Para activar el modo Dictado:

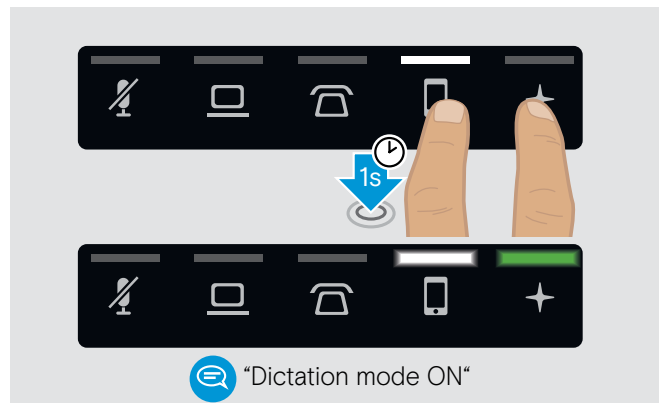

- ▶ Asegúrese de que el sistema esté en modo inactivo (no haya ninguna llamada activa o música).
- ▶ Toque el icono ☎ o 📱 y los + en la estación base se iluminan simultáneamente durante 1 segundo. El modo Dictado se activa. Se anuncia el comando de voz «Dictation mode ON». El LED de la estación base + se ilumina en verde y el LED de la fuente de audio seleccionada ☎ o 📱 se ilumina en blanco.

El modo Dictado permanecerá activado si el auricular está acoplado en la base.

Solo se pueden recibir y hacer llamadas desde la fuente de audio seleccionada (teléfono móvil o de sobremesa). Las otras fuentes de audio están inactivas.

Si recibe una llamada en una fuente inactiva:

- ▶ Desactive el modo de dictado y acepte la llamada.

Grabar el audio del ordenador

Puede grabar llamadas o cualquier señal de audio directamente mediante una aplicación informática. Escuchar las grabaciones en un ordenador solo es posible mientras que el modo de dictado para teléfonos esté desactivado (consultar más arriba).

Para desactivar el modo Dictado:

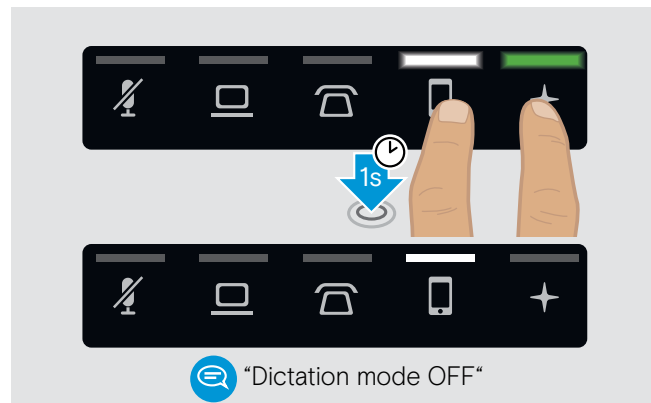

- ▶ Toque el icono ☎ o 📱 (LED blanco) y los + en la estación base parpadearán simultáneamente durante 1 segundo. El modo Dictado se desactiva. Se anuncia el comando de voz «Dictation mode OFF». El LED de la estación base + se apaga.

El modo de dictado también se desactivará si la estación base se apaga o reinicia.



Escuchar música usando el auricular

Puede escuchar música desde su ordenador o dispositivo móvil.

Si utiliza la llave Bluetooth BTD 800 USB con un teléfono móvil:

- ▶ Active el Bluetooth en su teléfono móvil.



- ▶ Toque el icono  o .
El LED correspondiente se ilumina en blanco.
- ▶ Póngase en auricular.



- ▶ Reproduzca la música en su fuente de audio.
El LED en el auricular y el LED + de la estación base se iluminan en púrpura.

El LED está apagado por defecto y puede habilitarse a través de EPOS Connect.



Si recibe y acepta una llamada, la música se pausará y se reanudará tras la llamada (si el reproductor de música es compatible con esta función).

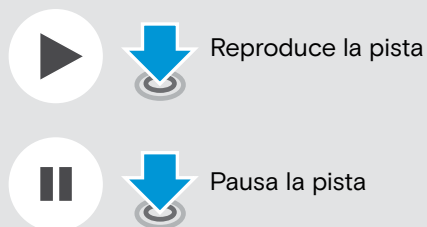

Reproduce la pista

Pausa la pista

Usar el sensor de movimiento

El auricular está equipado con un sensor de movimiento que registra cuando el auricular se coloca en posición activa o de descanso.

Activar/desactivar el sensor de movimiento

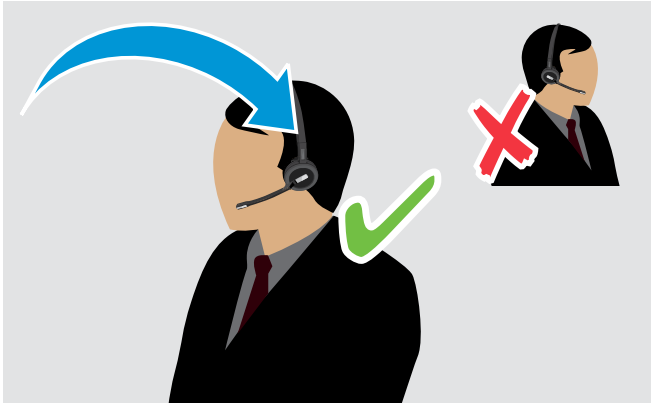

- ▶ Póngase el auricular y coloque el casco auditivo en el oído izquierdo.

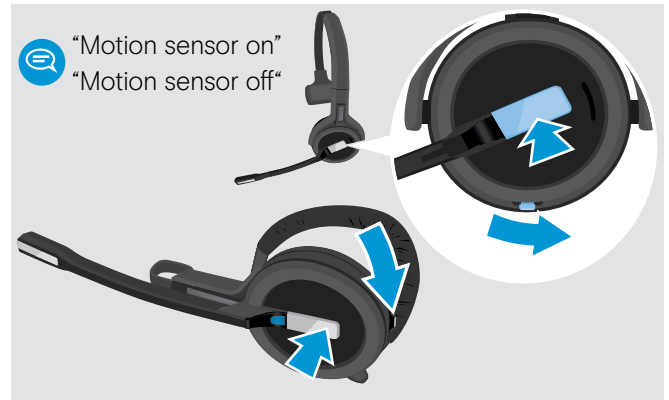

- ▶ Pulsa el botón de volumen como se muestra y simultáneamente el botón colgar. Mantenga pulsados los botones hasta que escuche tres pitidos. El sensor de movimiento se activa/desactiva y puede seleccionar su lado de uso. Se anuncia el comando de voz «Motion sensor on» o «Motion sensor off».



Puede cambiar también este ajuste a través de EPOS Connect.

Usar el sensor de movimiento

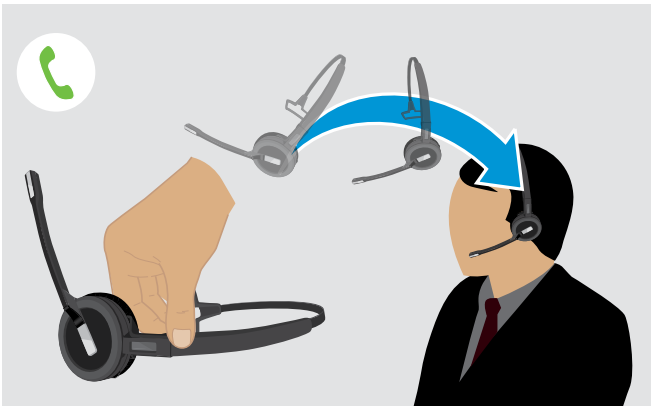

- ▶ Levante el auricular de la mesa y póngaselo. El sensor registra el movimiento y se acepta la llamada entrante.

SDW 30 HS | SDW 60 HS:

La música se pausará cuando sueltes el auricular y se reanudará cuando te pongas de nuevo el auricular.

Cargar el auricular y guardar el sistema de auricular

Cargar el auricular

Coloque siempre el auricular en la estación base para asegurar que esté completamente cargado cuando lo necesite. Un poco antes de que la batería recargable se agote (queden 15 minutos) se anuncia el comando de voz «recharge headset» en el auricular.

Si el auricular no se ha utilizado durante 12 horas, se apagará para conservar batería. Para encenderlo de nuevo, pulsa el botón de colgar del auricular. Esta función puede desactivarse a través de [EPOS Connect](#).



▶ Coloque el auricular en el soporte magnético de la estación base.
Los LEDs del estado de la batería del auricular en la estación base indican el estado de la carga.

Durante la carga, el LED Auricular se ilumina en azul. El LED se apaga cuando el auricular está completamente cargado.



Resumen de carga SDW 10 HS

| Segmento LED | Tiempo de carga requerido | Se corresponde a un tiempo de conversación de | | |
|--------------|---------------------------|---|----------------|-----------------|
| | | Súper banda ancha | Banda ancha | Banda estrecha |
| | aprox. 10 minutos | aprox. 1 hora | aprox. 2 horas | aprox. 3 horas |
| | aprox. 20 minutos | aprox. 2 horas | aprox. 4 horas | aprox. 6 horas |
| | aprox. 40 minutos | aprox. 3 horas | aprox. 6 horas | aprox. 9 horas |
| | aprox. 60 minutos | aprox. 6 horas | aprox. 8 horas | aprox. 10 horas |

Resumen de carga SDW 30 HS | SDW 60 HS

| Segmento LED | Tiempo de carga requerido | Se corresponde a un tiempo de conversación de | | |
|--------------|---------------------------|---|-----------------|-----------------|
| | | Súper banda ancha | Banda ancha | Banda estrecha |
| | aprox. 10 minutos | aprox. 1 hora | aprox. 2 horas | aprox. 2 horas |
| | aprox. 20 minutos | aprox. 2 horas | aprox. 3 horas | aprox. 4 horas |
| | aprox. 40 minutos | aprox. 5 horas | aprox. 7 horas | aprox. 8 horas |
| | aprox. 60 minutos | aprox. 9 horas | aprox. 11 horas | aprox. 14 horas |

Cargar el auricular usando el cargador CH 30 / Cargar varios auriculares simultáneamente

El cargador de auricular C 30 y la fuente de alimentación multi USB MCH 7 son accesorios opcionales. El CH 30 permite cargar auriculares SDW adicionales, por ejemplo, para compartir la misma estación base cuando se trabaja en turnos. Varios CH 30 en conexión con el MCH 7 permiten cargar hasta 7 auriculares simultáneamente.

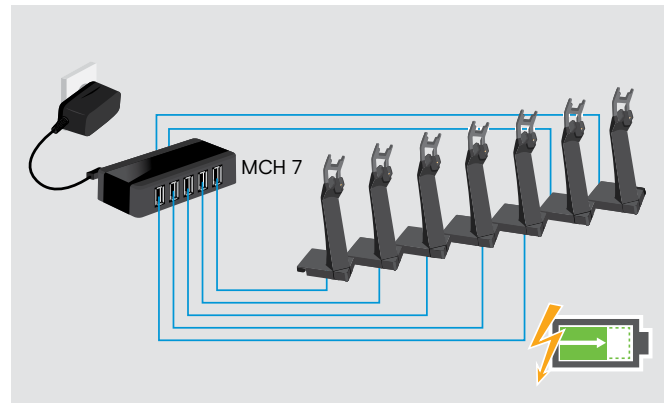
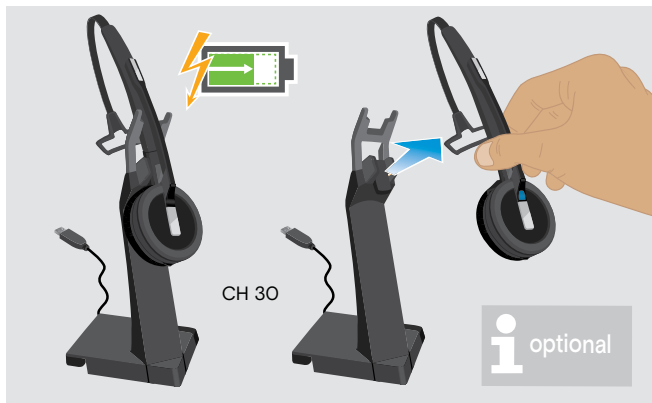

► Consulte la Guía rápida del CH 30 o el MCH 7 para obtener más información.

Apagar el sistema de auricular durante un periodo prolongado sin utilizarlo

Puede apagar el sistema de auricular o el auricular cuando no utilice los productos durante periodos de tiempo prolongados (por ejemplo, cuando esté de vacaciones).

Apagar el sistema de auricular

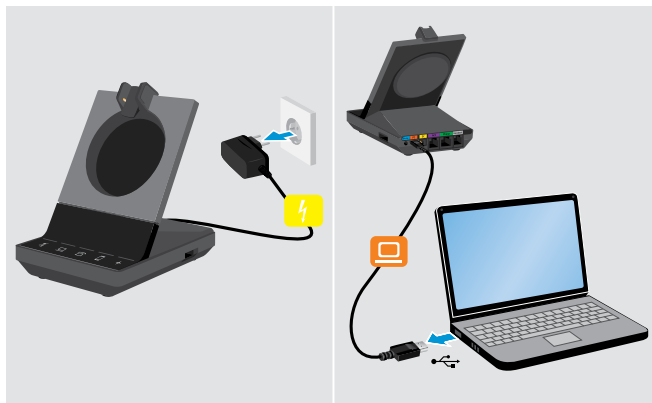

► Desconecte la estación base del suministro eléctrico y del ordenador.
La estación base y el auricular se apagan inmediatamente, todos los LEDs se apagan.

Apagar el auricular

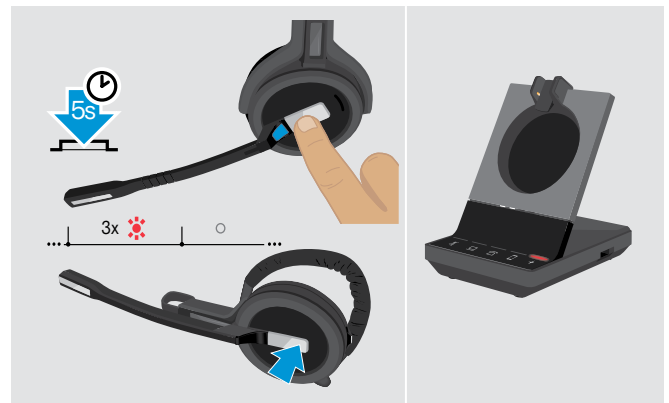

► Mantenga pulsado el botón Descolgar durante 5 segundos para apagar el auricular.
El LED Auricular parpadea en rojo 3 veces. Los LEDs del estado de la batería en la estación base se apagan. Las luces LED + se iluminan en verde.

Para encender de nuevo el auricular:

► Pulsa el botón colgar.

Lugar de trabajo compartido

Los auriculares y estaciones base SDW 5000 son compatibles entre ellos. Si comparte un lugar de trabajo, puede usar una estación base con diferentes auriculares.

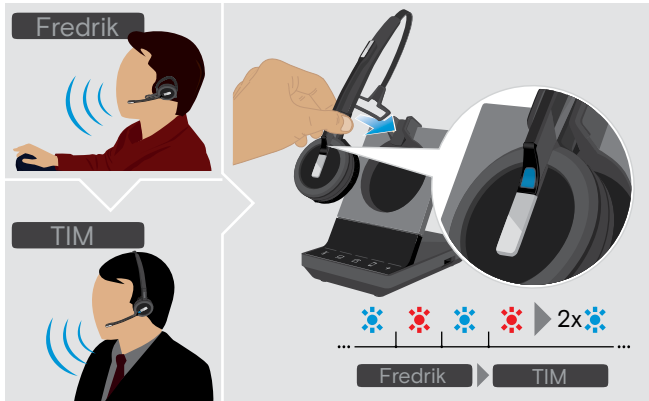

- ▶ Coloque el auricular que desea usar en el soporte magnético de la estación base. El LED Auricular parpadea alternativamente en azul/rojo y parpadea dos veces en azul si se empareja correctamente. El auricular está listo para su uso.

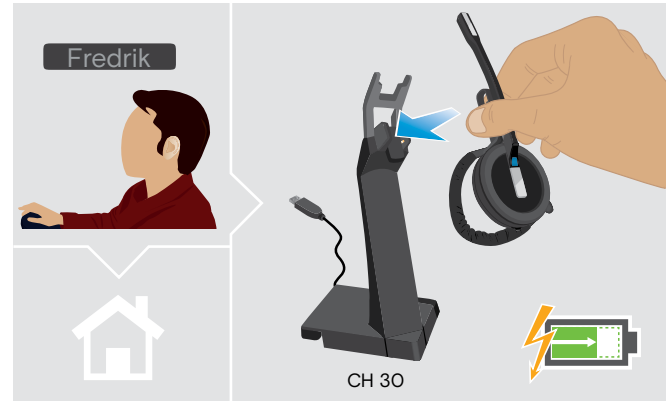

- ▶ Cargue los auriculares que no están en uso con el cargador de auricular opcional CH 30 (consulte 46).

Usar el auricular con una estación base de otro fabricante (teléfono DECT-GAP)



- ▶ Coloque el auricular a una distancia máxima de 1 metro desde la estación base de otro fabricante.
- ▶ Mantén pulsado el botón de colgar y el botón silenciar del auricular simultáneamente hasta que escuches 2 tonos. El comando de voz «GAP pairing» se anuncia. El auricular se pondrá en un modo de emparejamiento especial y el LED Auricular parpadeará en azul/rojo alternativamente.
- ▶ Configure la estación base de otro fabricante a un modo de emparejamiento especial (consulte el manual de instrucciones de la estación base de otro fabricante). El código predeterminado para el auricular es «0000». El auricular se empareja con la estación base de otro fabricante. Si el emparejamiento se realiza con éxito, el LED Auricular se apaga.

Si el emparejamiento no se realiza en 60 segundos, el auricular se vuelve a poner en modo de espera.

Para emparejar un auricular a una estación base SDW 5000, tras haberlo emparejado con un dispositivo habilitado para GAP:

- ▶ Coloque el auricular en el soporte magnético de la estación base. En este caso, el emparejamiento no se iniciará la primera vez, por tanto:
- ▶ Desacople y auricular y acóplelo de nuevo. El LED Auricular parpadea en azul/rojo brevemente y se vuelve azul cuando se completa el emparejamiento. El auricular comenzará a cargarse.

Limpieza y mantenimiento del sistema de auricular

PRECAUCIÓN

Los líquidos pueden dañar los componentes electrónicos del producto.

Si entra líquido en la carcasa del dispositivo, podría producirse un cortocircuito y dañarse los componentes electrónicos.

- ▷ Mantenga el producto alejado de los líquidos.
 - ▷ No utilice agentes de limpieza o disolventes.
-
- ▷ Antes de limpiar el producto, desconecte la estación base del suministro eléctrico.
 - ▷ Utilice únicamente un paño seco y suave para limpiar el producto.

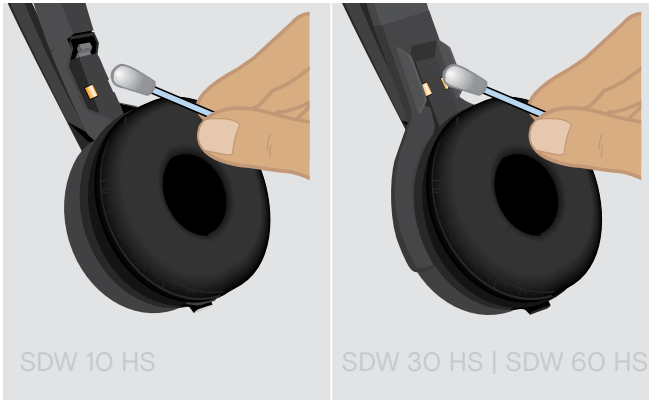

- ▷ Limpie los contactos de carga de la estación base y el auricular de vez en cuando usando por ejemplo un bastoncillo de algodón.

Sustituir las almohadillas para el oído

Por motivos de higiene, debería sustituir las almohadillas para los oídos periódicamente. Encontrará almohadillas para los oídos disponibles a través de su socio EPOS.

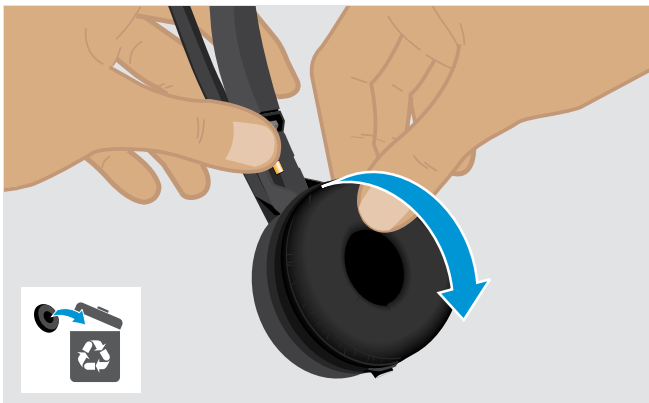

- ▷ Cuidadosamente extraiga la almohadilla antigua del casco auditivo.

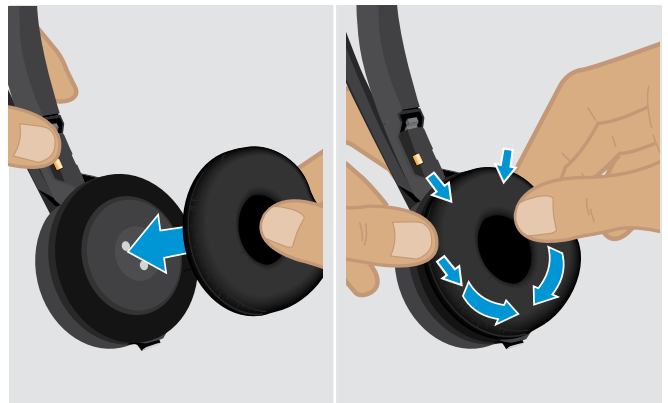

- ▷ Coloque la nueva almohadilla en el casco auditivo presionando firmemente alrededor de cada almohadilla.

Sustituir/extraer la batería recargable del auricular

PRECAUCIÓN

¡Peligro de daño al producto!

Durante el periodo de garantía, la batería recargable solo deberá ser sustituida por un centro de servicio EPOS autorizado, de lo contrario la garantía se anulará.

► Póngase en contacto con su centro de servicio EPOS si es necesario sustituir la batería recargable. Para encontrar un socio de servicio EPOS en su país, visite www.eposaudio.com.

Fuera del periodo de garantía, la batería recargable puede ser sustituida o extraída por cualquier centro de servicio cualificado o un técnico cualificado de su departamento de TI o asistencia. A través del socio de servicio de EPOS podrá encontrar instrucciones sobre cómo sustituir o extraer la batería.

Actualizar el firmware de los productos

Puede actualizar el firmware de su sistema de auricular y llave Bluetooth usando el software gratuito [EPOS Connect](#).

► Conecte la estación base a su ordenador e instale el software requerido (consulte la página 13).

Actualizar el firmware de la estación base y el auricular



► Coloque el auricular en el soporte magnético de la estación base.

► Abra [EPOS Connect](#).

[EPOS Connect](#) comprueba si el firmware instalado es la versión más reciente disponible en el servidor de EPOS. Si es necesario, actualice a la versión más reciente. El auricular se actualiza automáticamente a través de la estación base.

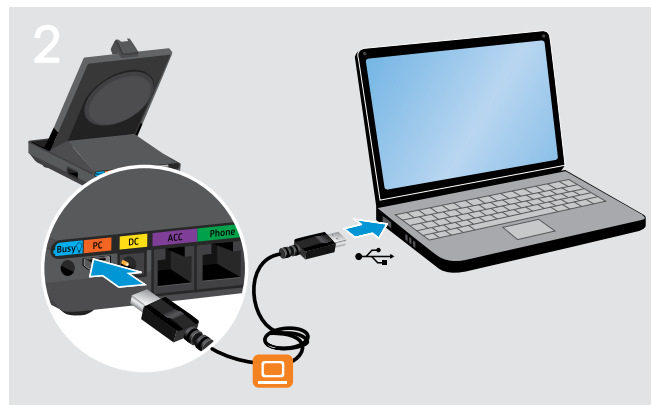

► Conecte la estación base mediante el cable USB a un puerto USB de su ordenador.

Actualizar el firmware de la llave Bluetooth BTD 800 USB



► Inserte la BTD 800 USB en el puerto USB de la estación base. Algunas versiones de llave más antiguas deberán ser conectadas directamente al ordenador para actualizarse. Las llaves «nuevas» pueden identificarse por las dos líneas grises en el lado inferior de la carcasa.



► Abra [EPOS Connect](#).

[EPOS Connect](#) comprueba si el firmware instalado es la versión más reciente disponible en el servidor de EPOS. Si es necesario, actualice a la versión más reciente.

Si surge algún problema...

| Problema | Causa posible | Solución | Página |
|---|--|--|--------|
| El auricular se coloca en la estación base pero el LED del estado de carga está apagado | La estación base no está conectada al suministro eléctrico | ▷ Conecte la estación base al suministro eléctrico. | 10 |
| | La batería recargable está muy descargada | ▷ Espere varios minutos hasta que el LED de estado de la carga se ilumine. | 46 |
| | La versión del firmware de la estación base es más antigua que la versión del firmware del auricular | ▷ Actualiza el firmware de la estación base. | 50 |
| El enlace entre el auricular y la estación base no puede establecerse | El auricular no está emparejado con la estación base, el LED + se ilumina en rojo | ▷ Coloque el auricular en la estación base. | 46 |
| Hay una mala conexión entre el auricular y la estación base | Se ha superado el alcance de transmisión | ▷ Reduzca la distancia entre el auricular y la estación base. | 33 |
| | | ▷ Ajuste el alcance de la radio. | 27 |
| Interferencia de ruido y pérdida de conexión | El micrófono roza con la mejilla o quizá con la barba | ▷ Ajuste el auricular de forma que el micrófono esté aproximadamente a 0,8-1,2" (2-3 cm) de la esquina de su boca. | 18 |
| | Hay demasiados sistemas DECT en el alcance de la radio | ▷ Reduzca el alcance de la radio. | 27 |
| | La distancia entre la estación base y el teléfono fijo es tan pequeña que se produce una interferencia | ▷ Aumente la distancia entre la estación base y el teléfono fijo. | - |
| No se puede cargar la batería del auricular | Los contactos de carga del auricular o la estación base están sucios | ▷ Limpie los contactos de carga del auricular y la estación base. | 49 |
| | La batería recargable está defectuosa/desgastada | ▷ Pida a un técnico que sustituya la batería recargable. | 50 |
| | El auricular no está colocado correctamente en la estación base | ▷ Compruebe si el auricular está colocado correctamente en el soporte magnético. | 46 |
| El sonido del teléfono fijo está distorsionado y alterado | La estación base no está ajustada para el teléfono fijo | ▷ Utilice el conmutador ABC para ajustar la estación base a su teléfono fijo. | 30 |
| Se escuchan pitidos en vez de comandos de voz | Los comandos de voz están desactivados | ▷ Active los comandos de voz. | 32 |

| Problema | Causa posible | Solución | Página |
|---|--|--|--------|
| Se ha reducido el tiempo de conversación. | Batería recargable desgastada | ▷ Pida a un técnico que sustituya la batería recargable. | 50 |
| | Distancia grande entre la estación base y el auricular | ▷ Reduzca la distancia si es posible. Las distancias más grandes requieren mayor potencia de transmisión y reducen el tiempo de conversación. | - |
| | Enlace de alta velocidad activado | ▷ Desactive el Enlace de alta velocidad para ahorrar batería. | 27 |
| | Hay muchos sistemas DECT en la misma zona | ▷ Apague los sistemas DECT que no son necesarios actualmente. La congestión requiere una mayor potencia de transmisión y reduce el tiempo de conversación. ▷ ¿Cuántos sistemas DECT pueden usarse en la misma habitación? Esto depende de varias condiciones: ▷ América: hasta 40 sistemas SDW en modo de banda estrecha o en modo de banda ancha de alta densidad (disponible en EPOS Connect) ▷ Resto del mundo: hasta 80 sistemas SDW en modo de banda estrecha o en modo de banda ancha de alta densidad (disponible en EPOS Connect) | - |
| | Configuración de banda estrecha/banda ancha | ▷ Configure la estación base transmisión de banda estrecha ya que requiere menos energía que la transmisión de banda ancha. | 28 |
| Llamadas perdidas debido a la alta densidad | Alta densidad: Demasiados sistemas DECT en la misma zona | ▷ Reduzca el alcance de la radio en todos los sistemas DECT en la zona. | 27 |
| | | ▷ Reduzca la calidad de audio a banda estrecha o banda ancha. | 28 |
| | | ▷ Asegúrese de que «Enlace de alta velocidad» no se ha seleccionado en el conmutador DIP 4. | 27 |
| Mala calidad de audio: suena demasiado bajo/distorsionado/con eco a la otra persona/ruido de fondo | La sensibilidad del micrófono no está ajustada correctamente | ▷ Ajuste la sensibilidad del micrófono. | 30 |
| | El micrófono está demasiado lejos de su boca | ▷ Ajuste la posición del micrófono. | 18 |
| Los ajustes del conmutador DIP no funcionan | Los ajustes de la estación base se actualizaron y sobrescribieron mediante EPOS Connect | ▷ Reinicie el sistema | 53 |
| | No se ha reiniciado el sistema tras cambiar los conmutadores DIP | ▷ Desconecte la estación base brevemente de la alimentación. | 26 |
| El auricular/la estación base no reacciona al pulsar cualquier botón | El auricular o la estación base no funcionan correctamente | ▷ Reinicie los productos a la configuración predeterminada de fábrica. | 53 |
| El LED de estado de la batería en la estación base parpadea y el botón multi función se ilumina en rojo | La versión del firmware del auricular es más antigua que la versión del firmware de la estación base | ▷ Actualiza el firmware del auricular. | 50 |

| Problema | Causa posible | Solución | Página |
|--|---|---|--------|
| No hay conexión de Bluetooth a través de la llave BT-D 800 USB | La llave no está insertada correctamente en la estación base | ▶ Conecte la llave de nuevo. | 14 |
| | La llave y el dispositivo móvil no están conectados | ▶ Empareje la llave y su dispositivo móvil (Emparejamiento). | 15 |
| | | ▶ Active el Bluetooth en su dispositivo móvil. | - |
| | La llave y el auricular Bluetooth no están conectados | ▶ Empareje la llave y su auricular (Emparejamiento). | 16 |
| La llave BT-D 800 USB no acepta nuevos dispositivos (Emparejamiento) | Se ha modificado la lista de emparejamientos de la llave | ▶ Borre la lista de dispositivos emparejados previamente. | 16 |
| Auricular invitado no aceptado | El auricular invitado no se acepta en el auricular Master | ▶ Repita el procedimiento y acepte el auricular invitado en el master. | 42 |
| | El auricular invitado se aceptó demasiado tarde en el auricular Master | | |
| | Hay demasiados auriculares invitados en uso | ▶ Salga de la conferencia con uno de los auriculares pulsando el botón Descolgar en este auricular. | |
| La luz de ocupado no se enciende | El puerto USB está desactivado: el conector de luz ocupada está vinculado al puerto USB | ▶ Activar el puerto USB a través de EPOS Connect. | - |

Si surge algún problema que no esté listado en la tabla anterior, o si no puede resolver el problema con las soluciones propuestas, póngase en contacto con su socio EPOS local para obtener ayuda. Para encontrar un socio de EPOS en su país, visite www.eposaudio.com.

Restaurar los ajustes predeterminados de fábrica (Restablecer)

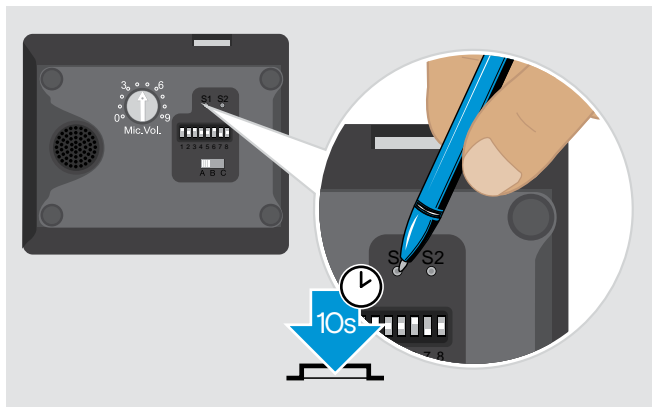

- ▶ Asegúrese de que la estación base está alimentada mediante cable USB o la fuente de alimentación.
- ▶ Utilice un objeto puntiagudo para pulsar el botón S1 durante aproximadamente 10 segundos. Se restablecen los ajustes predeterminados de fábrica de la estación base.

Especificaciones

Auricular SDW 10 HS

| | |
|------------------------------------|--|
| Dimensiones (An x Al x D) | 50 x 25 x 140 mm / 1,97 x 0,98 x 5,51 in |
| Peso con... | gancho para la oreja: 44 g / 1,55 oz / 0,097 lbs diadema: 58 g / 2,05 oz / 0,13 lbs banda para el cuello: 43 g / 1,52 oz / 0,095 lbs |
| Tiempo de conversación | banda estrecha: hasta 10 horas banda ancha: hasta 8 horas súper banda ancha: hasta 6 horas |
| Tiempo en espera | 48 horas |
| Tiempo de caga | 50%: aprox. 30 minutos 100%: aprox. 1 hora |
| Alcance (depende del entorno) | línea de visión libre: hasta 180 m / 590 pies en edificios de oficina: hasta 55 m / 180 pies |
| Altavoz de respuesta de frecuencia | 20 Hz – 16 kHz (depende de los ajustes) |
| Batería recargable (integrada) | Polímero de litio; 3,7 V; 335 mAh |
| Potencia de salida | Unión Europea/Japón: máx. 250 mW (EIRP) Estados Unidos: máx. 100 mW (EIRP) |
| Tipo de altavoz | imán de neodimio |
| Tipo de micrófono | Micrófono MEM digital (2 micrófonos), cancelación de ruido |

Auricular SDW 30 HS | Auricular SDW 60 HS

| | |
|------------------------------------|--|
| Dimensiones (An x Al x D) | SDW 30 HS: 165 x 165 x 62 mm / 6,50 x 6,50 x 2,44 in SDW 60 HS: 165 x 170 x 62 mm / 6,50 x 6,69 x 2,44 in |
| Peso | SDW 30 HS: 98 g / 3,46 oz / 0,22 lbs SDW 60 HS: 136 g / 4,80 oz / 0,30 lbs |
| Tiempo de conversación | banda estrecha: hasta 14 horas banda ancha: hasta 11 horas súper banda ancha: hasta 9 horas |
| Tiempo de escucha | banda ancha: hasta 12 horas banda completa: hasta 9 horas |
| Tiempo en espera | 44 horas |
| Tiempo de caga | 50%: aprox. 30 minutos 100%: aprox. 1 hora 30 minutos |
| Alcance (depende del entorno) | línea de visión libre: hasta 180 m / 590 pies en edificios de oficina: hasta 55 m / 180 pies |
| Altavoz de respuesta de frecuencia | 20 Hz – 20 kHz (depende de los ajustes) |
| Batería recargable (integrada) | Polímero de litio; 3,7 V; 530 mAh |
| Potencia de salida | Unión Europea/Japón: máx. 250 mW (EIRP) Estados Unidos: máx. 100 mW (EIRP) |
| Tipo de altavoz | imán de neodimio |
| Tipo de micrófono | Micrófono MEM digital (2 micrófonos), cancelación de ruido |

Estación base

Dimensiones (An x Al x D)

Peso

Conectores

Alcance de frecuencia DECT

Potencia de salida RF

SDW BS 3**SDW BS 5**

87 x 122 x 105 mm / 3,43 x 4,80 x 4,13 in

320 g / 11,29 oz / 0,71 lbs

- Conector de suministro eléctrico **DC**
- Conector micro USB **PC**
- Conector USB
- Conector de luz ocupada **Busy**
- Conector de suministro eléctrico **DC**
- Conector micro USB **PC**
- Conector USB
- Conector de luz ocupada **Busy**
- Conector de accesorios **ACC**
- Conector de teléfono fijo **Phone**
- Conector de auricular **Handset**

Unión Europea: 1880 – 1900 MHz
Estados Unidos: 1920 – 1930 MHz
Japón: 1893 – 1906 MHz

Unión Europea/Japón: máx. 250 mW (EIRP)
Estados Unidos: máx. 100 mW (EIRP)

Unidad de alimentación eléctrica

Tensión de entrada nominal

Corriente de entrada nominal

Frecuencia eléctrica

Tensión de salida nominal

Corriente de salida nominal

Peso

100 – 240 V~

máx. 0,3 A

50 – 60 Hz

5,0 V ---

2 A

aprox. 100 g / 3,53 oz / 0,22 lbs

Llave Bluetooth BTM 800 USB

Dimensiones (An x Al x D)

Peso

Bluetooth

Alcance

Frecuencia de transmisión

Perfiles

Potencia de salida

Sensibilidad típica

22 x 16 x 6 mm / 0,87 x 0,63 x 0,24 in

2 g / 0,07 oz / 0,004 lbs

versión 4.2/clase de potencia 1

hasta 25 metros (depende del dispositivo)

2402 – 2480 MHz

- HSP Perfil Auricular (versión 1.2)
- HFP Perfil Manos libres (versión 1.7)
- A2DP Perfil Distribución avanzada de audio (versión 1.3)
- AVRCP Perfil de Control remoto de audio/vídeo (versión 1.6)

máx. 8 dBm (EIRP)

-89 dBm

Estación base | Auricular | BTM 800 USB | Fuente de alimentación

Rango de temperatura

Humedad relativa

funcionamiento: +5° C hasta +45° C / +41° F hasta +113° F
almacenamiento: -20 °C hasta +70 °C / -4 °F hasta +158 °F

funcionamiento: 20% hasta 85%
almacenamiento: 20% hasta 95%

Marcas comerciales

La palabra y los logotipos Bluetooth® son marcas registradas propiedad de Bluetooth SIG Inc., y cualquier uso de dichas marcas por Sennheiser Communication A/S es bajo licencia.

EPOS | SENNHEISER



Sennheiser Communications A/S

Industriparken 27, DK-2750 Ballerup, Denmark

www.eposaudio.com