

# PLAY

## 360 FIX

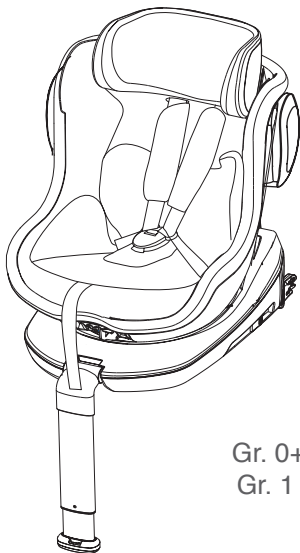

Gr. 0+(0-13Kg)

Gr. 1 (9-18 Kg)

INSTRUCCIONES - INSTRUCCIONS - INSTRUCTIONS  
- ANLEITUNG ISTRUZIONI - INSTRUÇÕES - NÁVOD  
K POUŽITÍ - UTASÍTÁSOK NÁVOD NA POUŽITIE -  
INSTRUKCJA



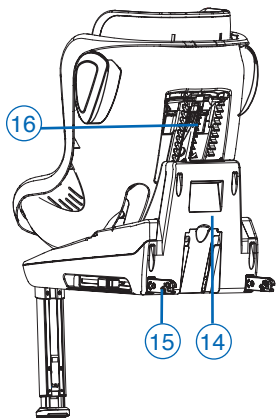
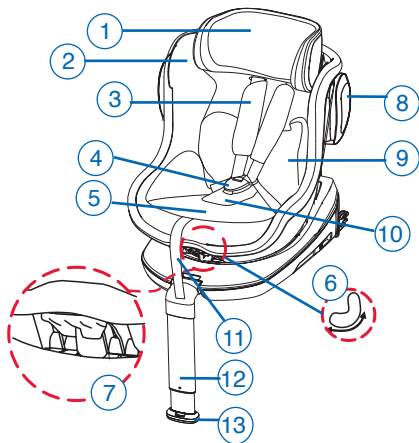

## ES

- |   |   |
|---|---|
| 1. Reposacabezas  | 9. Cojín adaptador                          |
| 2. Respaldo   | 10. Cinta entrepiernas                      |
| 3. Protectores pectorales                               | 11. Cinta regulación arnés                  |
| 4. Hebilla  | 12. Barra soporte                           |
| 5. Pulsador de regulación del arnés (ajustador central) | 13. Indicador de color de la barra de apoyo |
| 6. Mecanismo de cambio de posiciones                    | 14. Base ISOFIX                             |
| 7. Ajuste de rotación                                   | 15. Conector ISOFIX                         |
| 8. Impacto lateral                                      | 16. Palanca ajuste cabezal                  |

## CAT

- |  |  |
|--|--|
| 1. Reposacaps  | 9. Coixí adaptador                           |
| 2. Respatller  | 10. Cinta entre cames                        |
| 3. Protectors pectorals                                | 11. Cinta regulació arnés                    |
| 4. Sivella   | 12. Barra de suport                          |
| 5. Polsador de regulació del arnés (ajustador central) | 13. Indicador de color de la barra de suport |
| 6. Mecanisme de canvi de posicions                     | 14. Base ISOFIX                              |
| 7. Ajust de rotació                                    | 15. Conector ISOFIX                          |
| 8. Impacte lateral                                     | 16. Palanca d'ajust capçal                   |

## EN

1. Headrest
2. Backrest
3. Chest pads
4. Buckle
5. Harness adjustment button (central adjuster)
6. Position change mechanism
7. Rotate adjuster
8. Side impact
9. Adaptor cushion
10. Crotch strap
11. Harness adjustment strap
12. Support bar
13. Support bar coloured indicator
14. ISOFIX base
15. ISOFIX connector
16. Headrest adjustment button

## FR

1. Appui-tête
2. Dossier
3. Coussinets de protection pectoraux
4. Boucle
5. Bouton-poussoir de réglage du harnais (ajustement centralisé)
6. Mécanisme de changement de position
7. Réglage de la rotation
8. Impact latéral
9. Coussin adaptateur
10. Sangle entre-jambes
11. Sangle de réglage du harnais
12. Jambe de force
13. Indicateur témoin jambe de force
14. Base ISOFIX
15. Connecteur ISOFIX
16. Bouton-poussoir réglage appui-tête

## IT

1. Poggiatesta
2. Schienale
3. Spallacci
4. Fibbia
5. Pulsante di regolazione dell'imbragatura (regolazione centrale)
6. Meccanismo di cambio posizione
7. Regolazione della rotazione
8. Impatto laterale
9. Cuscino adattatore
10. Cinghia spartigambe
11. Cinghia di regolazione dell'imbragatura
12. Barra di supporto
13. Indicatore di colore della barra di appoggio
14. Guide ISOFIX
15. Connettore ISOFIX
16. Pulsante regolazione poggiatesta

## PT

1. Apoio de cabeça
2. Encosto
3. Protetores peitorais
4. Fivela
5. Botão de pressão de regulação do arnês (ajuste central)
6. Mecanismo de mudança de posições
7. Ajuste de Rotação
8. Impacto lateral
9. Almofada de adaptador
10. Cinta entrepernas
11. Cinta regulação do arnês
12. Barra suporte
13. Indicador de cor da barra de apoio
14. Base ISOFIX
15. Conector ISOFIX
16. Botão regulação repouso cabeças

## DE

1. Kopfstütze
2. Rückenlehne
3. Brustpolster
4. Gurtschloss
5. Druckknopf zur Hosenträgergurtverstellung (Zentralversteller)
6. Positionsänderungsvorrichtung
7. RotationsEinstellung
8. Seitlichen Aufprall
9. Adapterkissen
10. Schrittgurt
11. Hosenträgergurt-Verstellband
12. Stützeleiste
13. Farbanzeige des Stützfußes
14. ISOFIX-Basis
15. ISOFIX-Stecker
16. Druckknopf Regulierung Kopfstütze

## CZ

1. Opěrka hlavy
2. Zádov opěrka
3. Ramenn nvleky
4. Spona
5. Regulan tlatko bezpenostnho psu (centrln vypnn)
6. Polohovac mechanismus
7. Nastaven rotace
8. Bon nraz
9. Adaptr polstř
10. Středov ps
11. Seřizovac ps bezpenostnho psu
12. Podprn noha
13. Barevn kontrolka podprn nohy
14. Zkladov ISOFIX
15. Přpojka ISOFIX
16. Nastavovac tlatko opěrky hlavy

## HU

1. Fejtmasz
2. Httmbla
3. Mellkasvd
4. Cst
5. Pntfeszt (kzeps llt)
6. Helyzetvlt mechanizmus
7. Forgats belltsa
8. Oldalirny tkzs
9. Adapter prna
10. Combok kztti pnt
11. Pntbellt szj
12. Tmasztrd
13. Tmaszt rd sznes kijelz
14. ISOFIX alap
15. ISOFIX rgzt
16. Gomb a fejtmbla belltsra

## SK

1. Opierka hlavy
2. Operadlo
3. Polstrovan hrudn chrnie
4. Pracka
5. Knapp fr justering av sele (centraljusteringen)
6. Mechanizmus na zmenu polohy
7. Nastavenie otaania
8. Bon vplyv
9. Adaptrov vankš
10. Medzinozjn popruh
11. Ps na nastavenie popruhov
12. Podpera
13. Farebn indiktor opornej tye
14. Zkladna systmu ISOFIX
15. Konektor systmu ISOfix
16. Nastavovac tlatko opěrky hlavy

## PL

1. Zagłówek
2. Oparcie
3. Ochraniacze barkowe
4. Zapięcie
5. Przycisk do regulacji szelek (regulator środkowy)
6. Mechanizm zmiany pozycji
7. Korekcja obrotów
8. Uderzenie boczne
9. Poduszka adaptera
10. Pasek krokowy
11. Pasek do regulacji szelek
12. Podpórka
13. Wskaźnik koloru podpórki
14. Podstawa ISOFIX
15. Zaczep ISOFIX
16. Przycisk do regulacji zagłówka

## NL

1. Hoofdsteun
2. Rugleuning
3. Schouderkussentjes
4. Gordel
5. Harness-aanpassingsknop (centrale instelling)
6. Verstelhendel rugleuning
7. Rotatie aanpassing
8. Zijdelingse impact
9. Adapterkussen
10. Gordelsot
11. Harness adjust belt
12. Steunpoot
13. Kleurindicator van de steunpoot
14. ISOFIX-basis
15. ISOFIX-vergrendelingsarmen
16. Hoofdsteun afstelling knop

## RU

1. Подголовник
2. Спинка
3. Мягкие накладки на ремень
4. Пряжка ремня безопасности
5. Кнопка фиксации ремешка регулировки длины ремней безопасности ( центральный регулятор)
6. Регулятор изменения положения
7. Корректировка вращения боковой удар
- 8.
9. переходная подушка
10. Промежный ремень
11. Регулируемый ремень
12. Упорная стойка
13. Цветной индикатор правильности
14. База ISOFIX
15. Разъем ISOFIX
16. Клавиша для регулировки подголовника по высоте

**1**

Ajuste del reposacabezas / Ajust del reposacaps / Adjusting the headrest / Ajustement de l'appui-tête / Regolazione del poggiatesta / Ajuste do apoio de cabeça / Verstellen der Kopfstütze / Nastavení opěrky hlavy / A fejtámasz beállítása / Nastavenie opierky hlavy / Regulacja zagłówka / Justering af nakkestøtten / Tilpassing av nakkestøtte / Justera huvudstödet / Регулировка подголовника

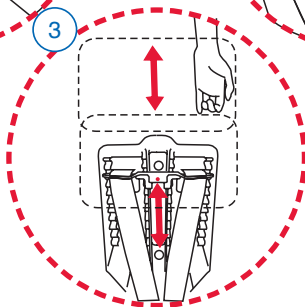
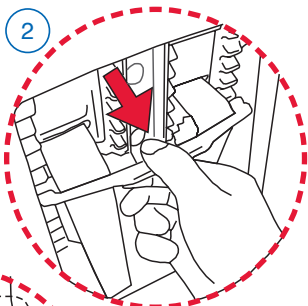
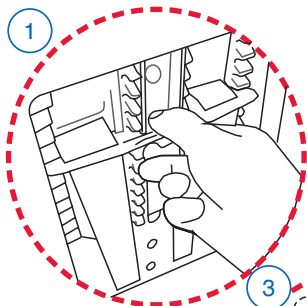
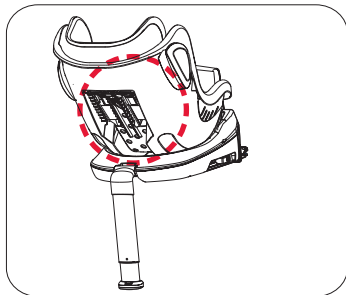

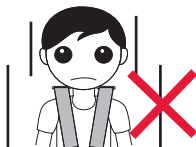
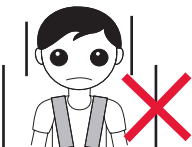

2

Ajuste del arnés / Ajust de l'arnès / Harness adjustment / Réglage du harnais / Regolazione dell'imbragatura / Ajuste do arnês / Regulacja szelek bezpieczeństwa / Einstellung des Sicherheitsgeschirrs / Nastavení popruhu / A heveder szabályozása / Afstelling van het harnas / Nastavenie popruhov / Закрепление ремня

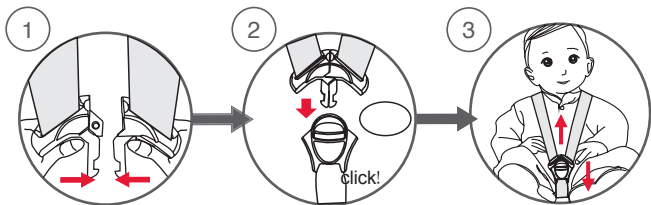

**IMPORTANTE:** Asegúrese que las cintas del arnés no están retorcidas. Las cintas no deben apretar en exceso ni quedar demasiado holgadas / **IMPORTANT:** Aseguris que les cintes del arnés no estan retorçades. Les cintes no s'han d'apretar gaire ni han de quedar massa folgadas / **IMPORTANT:** Make sure that the harness straps are not twisted. The straps must be neither too tight nor too loose / **IMPORTANT:** Vérifiez que les sangles du harnais ne sont pas entortillées. Les sangles ne doivent pas être trop serrées ou trop lâches / **IMPORTANTE:** Assicurarsi che le cinture dell'imbragatura non siano attorcigliate. Le cinghie non devono essere né troppo strette, né troppo allentate. / **IMPORTANTE:** Assegure-se de que as cintas do arnês não estão torcidas. As fitas não devem ficar excessivamente apertadas nem muito folgadas / **WICHTIG:** Stellen Sie sicher, dass die Gurte des Hosenträgergurtes nicht verdreht sind. Die Gurte sollten weder zu straff noch zu locker sitzen / **FONTOS:** Győződjön meg arról, hogy a pántok nem tekeređtek be. Az övek nem lehetnek sem túl szorosak, sem túl lazák / **DOŁEŻITE:** Skontrolujcie, či popruhy nie sú pretočené. Pásy nesmú príliš tlačiť, ani byť príliš voľné. / **WAZNE:** Należy upewnić się, czy paski szelek nie



są poskręcane. Pasy nie powinny ani zbyt mocno przylegać, ani pozostawiać  
zbytniego luzu / **VIKTIG:** Forsikre deg om at sikkerhetssejlene ikke er vridd.  
De gordels mogen niet te vast of te los zitten / **DOLEŽITÉ:** Skontrolujte,  
či popruhy nie sú pretočené. Pásy nesmú príliš tlačiť, ani byť príliš voľné /  
**ВАЖНО:** Убедитесь, что ремни безопасности не перекручены. Ремни  
не должны быть застегнуты слишком туго, ни слишком слабо, оставляя  
зазор.

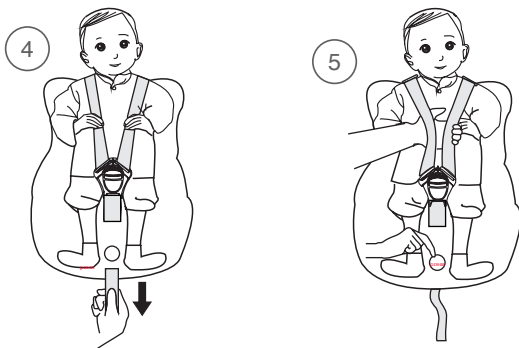

Para abrir la hebilla del arnés de seguridad, debe presionar el botón de  
color rojo situado en el centro de la hebilla. Acto seguido, separe las dos  
partes metálicas que iban fijadas a la hebilla / Per obrir la sivella de l'arnés  
de seguretat, ha de prémer el botó de color vermell situat en el centre de  
la sivella. Immediatament, separi les dues parts metàl·liques que anaven  
fixades a la sivella / To open the safety harness buckle, press the red button  
found in the middle of the buckle. Next, separate the two metal parts that  
were fastened to the buckle / Pour ouvrir la boucle du harnais de sécurité,  
vous devez appuyer sur le bouton rouge situé au centre de la boucle.  
Ensuite, séparez les deux parties métalliques qui étaient fixées sur la boucle  
/ Per aprire la fibbia dell'imbragatura di sicurezza è necessario premere  
il pulsante rosso che si trova al centro della fibbia. Di seguito separare le  
due parti metalliche fissate alla fibbia / Una volta allacciata l'imbragatura al  
bambino, unire le due parti metalliche e introdurle nella fibbia Un "clic" ne  
indicherà il corretto fissaggio / Para abrir a fivelado arnés de segurança, deve  
pressionar o botão de cor vermelha situado no centro da fivela. De seguida,  
separe as duas partes metálicas que estavam fixadas à fivela. / Zum Öffnen  
des Gurtschlosses des Sicherheitsgurtes müssen Sie auf den sich in der  
Mitte des Gurtschlosses befindenden roten Knopf drücken. Anschließend  
trennen Sie die beiden am Gurtschloss befestigten Metallteile. / Sponu  
bezpečnostního pásu rozepnete tím způsobem, že stisknete červené tlačítko  
umístěné uprostřed spony. V návaznosti oddělte koncové kovové díly, které

2

Regulación del reclinado del asiento / Regulació del reclinat del seient / Adjusting the backrest reclining position / Réglage de l'inclinaison du siège-auto / Regulação da inclinação do assento / Neigungsverstellung des Sitzes / Nastavení sklonu / Az ülés dőléshelyzetének szabályozása / Nastavenie sklonu sedačky / Regulacja pozycji siedzenia / Regulering af sædets hældning / Hvordan man regulerer nedleggingen av setet / Регулировка положения спинки кресла

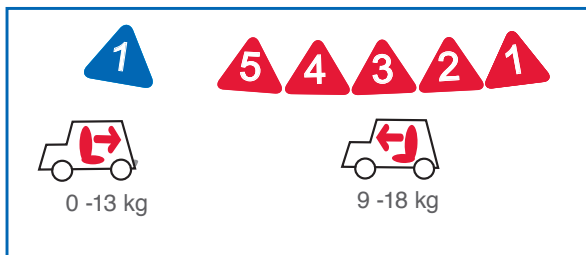
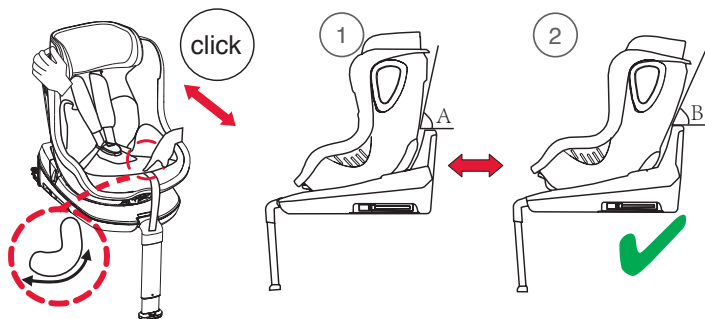

**NOTA:** Asegurarse que la silla queda fijada en una de las 5 posiciones de reclinado, y no se encuentre en posiciones intermedias. En el caso, de instalar el 360 FIX mirando hacia atrás, únicamente podrá utilizar la posición 1 de reclinado.

**NOTA:** Assegureu-vos que la cadira queda fixada a una de les 5 posicions de reclinat, i no es troba en posicions intermèdies. En el cas d'instal·lar el 360 FIX mirant cap a enrere, únicament podrà utilitzar la posició 1 de reclinat.

**NOTE:** Make sure that the seat is locked into one of the 5 reclining positions, and is not halfway between two positions. If the 360 FIX is looking back, only the reclining position 1 can be used.

**NOTE :** Vérifier que le siège-auto reste bien fixé dans une des 5 positions d'inclinaison, et ne se trouve pas dans des positions intermédiaires. Lorsque le 360 FIX est installé regarder en arrière, on peut utiliser uniquement la position 1 d'inclinaison.

**NOTA:** assicurarsi che il seggiolino sia fissato in una delle 5 posizioni di reclinazione e che non si trovi in posizioni intermedie. Nel caso in cui il 360 FIX venga installato guardando indietro si potrà utilizzare solo la posizione di reclinazione n.1.

**NOTA:** Assegure-se de que a cadeira fica fixa numa das 5 posições de inclinação e que não se encontram em nenhuma das posições intermédias. No caso, de instalar a 360 FIX olhando para trás, apenas poderá utilizar a posição 1 de inclinação.

**ANMÆRKGUNG:** Stellen Sie sicher, dass der Sitz in einer der 5 Rückenlehnenpositionen befestigt ist und sich nicht in Zwischenpositionen befindet. Wenn der 360 FIX im Rückblick, kann nur die Rückenlehnenposition 1 verwendet werden.

**POZNÁMKA:** ujistěte se, zda je autosedačka nastavena v jedné ze 5 poloh možného sklonu a zda nezůstala v mezipoloze. V případě, že upevníte 360 Fix ohlédnutí, ji můžete použít pouze v poloze sklonu 1.

**MEGJEGYZÉS:** Győződjön meg arról, hogy az ülés a 5 lehetséges dőléshelyzet egyikében rögzült és nem maradt két helyzet között. Abban az esetben, telepítse a Fix 360 néz vissza, csak akkor tudjuk használni a 1-as helyzetben dönthető.

**POZNÁMKA:** Skontrolujte, či je sedačka v jednej z 5 polôh sklopenia a nenachádza sa zaseknutá medzi nimi. V prípade upravovania sedačky 360 FIX Pri pohľade späť možno použiť výhradne 1. polohu sklopenia.

**UWAGA:** Upewnnić się, czy fotelik został zablokowany w jednej z 5 pozycji oraz czy nie został zablokowany między dwoma pozycjami. Jeżeli fotelik 360 FIX jest mocowany jako fotelik dla patrząc wstecz możliwe jest wyłącznie korzystanie z pozycji siedzenia nr 1.

**BEMÆRK:** • Sørg for at stolen er fastgjort i en af de 5 hældningspositioner, og at den ikke befinder sig i mellemliggende positioner. Hvis "360 FIX" installeres ser tilbage, er det kun muligt at anvende hældningsposition 1.

**MERKNAD:** Forsikre deg om at stolen er festet i en av de 5 stillingene for nedlegging, og ikke befinner seg mellom to stillinger. Dersom "360 FIX" installeres ser tilbake kan man bare bruke stilling nummer 1 for nedlegging.

**OBS!** Försäkra dig om att stolen är fixerad i en av de 5 lutningslägena och inte i ett mellanläge. Fall du installerar "360 FIX" ser tillbaka kan du endast använda lutningsläge 1.

**ПРИМЕЧАНИЕ:** Убедитесь, что сиденье зафиксировано в одной из трех позиций правильно. В случае, установите Fix Вольта, оглядываясь назад, вы можете использовать только 1-х позиционный откидываются.

Ajuste de rotación / Ajust de rotació / Rotate adjuster / Réglage de la rotation / Regolazione della rotazione / Ajuste de Rotação / Rotationseinstellung / Nastavení rotace / Forgatás beállítása / Nastavenie otáčania / Korekcja obrotów / Rotatie aanpassing / Корректировка вращения

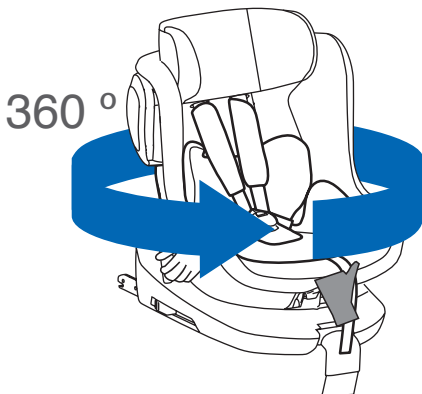

3

Ajuste de la longitud de la barra soporte. Presionar el botón de regulación de la barra de apoyo, y ajustar la altura hasta tocar el suelo del vehículo // Ajust de la longitud de la barra de suport. Pressionar el botó de regulació de la barra de suport, i ajustar l'alçada fins que es recolzi al terra del vehicle // Adjusting the length of the support bar. Press the support bar adjustment button, and adjust the length until it touches the floor of the vehicle // Ajustement de la longueur de la jambe de force. Appuyez sur le bouton de réglage de la jambe de force, et ajustez la hauteur jusqu'à toucher le plancher du véhicule // Regolazione della lunghezza della barra di appoggio. Premere il pulsante di regolazione della barra di appoggio e regolarne l'altezza fino a toccare il fondo del veicolo // Ajuste do comprimento da barra de suporte. Pressionar o botão de regulação da barra de apoio e ajustar a altura até tocar o solo do veículo // Längenverstellung der stützstange. Drücken sie auf den verstellknopf der stützstange und stellen sie die höhe ein, bis sie den fahrzeugboden berührt // Seřid'te délku podpurné nohy. Stiskněte tlačítko pro nastavení podpurné nohy a seřid'te její výšku tak, aby se dotýkala podlážky vozidla // A támasztórúd hosszúságának beállítása. Nyomja be a támasztórúd magasság beállító gombot, és állítsa be a hosszúságot, hogy a támasz a gépkocsi aljzatáig leérjen // Nastavenie dĺžky podpery.

Stlačte tlačidlo na reguláciu podpery a nastavte ju tak, aby sa dotýkala podlahy vozidla // Regulacja długości podpórki. Nacisnąć przycisk do regulacji długości podpórki i wysunąć ją na taką wysokość, by opierała się o podłogę pojazdu. // Justering av høyden på støttestangen. Trykk inn reguleringsknappen på støttestangen og juster høyden helt til den når gulvet i kjøretøyet // Justering av längden på stödstången. Tryck in justeringsknappen på stödstången, och justera höjden tills den når golvet på fordonet // Регулировка длины упорной стойки. Нажмите кнопку регулировки упорной стойки и отрегулируйте ее длину, пока она не коснется пола транспортного средства.

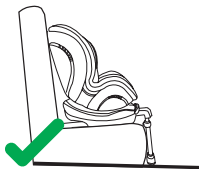
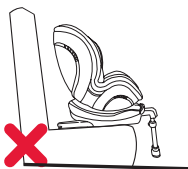
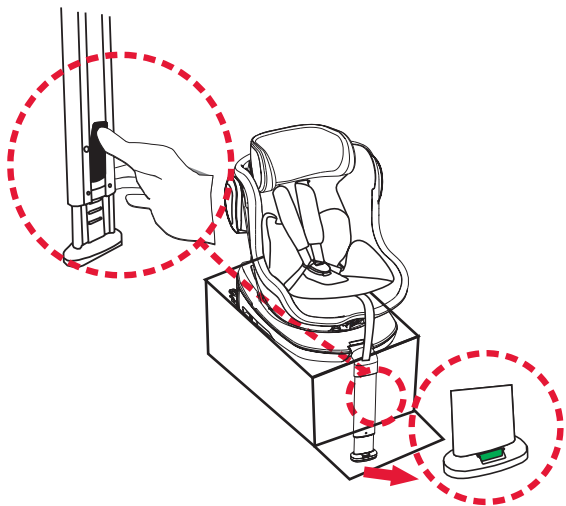

4

Instalación del 360 FIX como grupo I (9-18 kg). Sentido de la marcha / Instal·lació del 360 FIX com grup I (9-18 kg) sentit de la marxa / Installing the 360 FIX as group I (9-18 kg) facing forwards / Installation du 360 FIX comme groupe I (9-18 kg). Sens de la marche / Installazione del 360 FIX come gruppo I (9-18 kg). Senso di marcia / Instalação da 360 FIX como grupo I (9-18 kg). Sentido da marcha / Einbau des 360 FIX als Gruppe I (9-18 kg). In fahrtrichtung / Instalace 360 FIX v kategorii skupiny I (9-18 kg). Ve směru jízdy / Instalación del 360 FIX como grupo I (9-18 kg). Sentido de la marcha / Pripevnenie sedačky 360 FIX pre skupinu I (9 – 18 kg). V smere jazdy / Mocowanie fotelika 360 FIX dla grupy I (9-18 kg). Przodem do kierunku jazdy / Installation af 360 FIX som gruppe I (9-18 kg). Med kørselsretningen / Installering av 360 FIX som klasse I (9-18 kg). Fremovervendt i forhold til kjøretretningen / Installera 360 FIX som grupp I (9-18 kg). Färdriktning / Установка 360 FIX как автокресла группы I (9-18 кг)

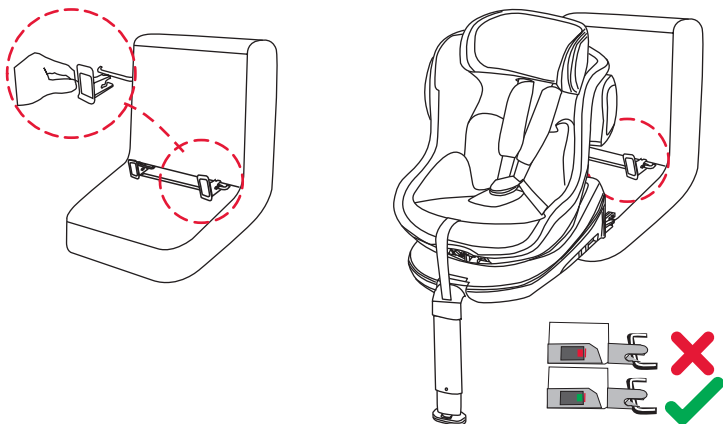

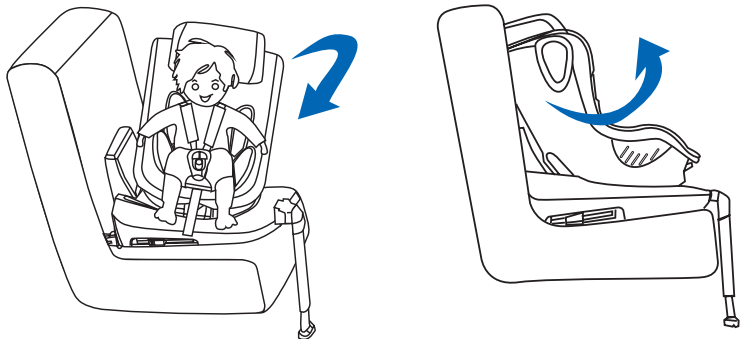

5

Instalación del 360 FIX como grupo 0+ (0-13 kg) Sentido contrario a la marcha / instal·lació del 360 FIX com grup 0+ (0-13 kg). Sentit contrari a la marxa / installing the 360 FIX as group 0+ (0-13 kg)/ . Facing backwards / installation du 360 FIX comme groupe 0+ (0-13 kg)/. Sens contraire de la marche / installazione del 360 FIX come gruppo 0+ (0-13 kg). Senso contrario alla marcia / instalação da 360 FIX como grupo 0+ (0-13 kg). Sentido contrário ao da marcha / einbau des 360 FIX als gruppe 0+ (0-13 kg). Entgegen der fahrtrichtung / instalace 360 FIX v kategorii skupina 0+ (0-13 kg). V protisměru jízdy / a 360 FIX beszerelés 0+ csoport (0-13 kg). Menetiránynak háttal / pripevnenie sedačky 360 FIX pre skupina 0+ (0 – 13 kg). Proti smeru jazdy / mocowanie fotelika 360 FIX dla grupa 0+ (waga 0-13 kg). Tyłem do kierunku jazdy / installation af “360 FIX” som gruppe 0+ (0-13 kg). Motsat kørselsretningen / installering av “360 FIX” som klasse 0+ (0-13 kg). I bakovervendt posisjon i forhold til kjøretretningen / installera “360 FIX” som grupp 0+ (0-13 kg). Motsatt færdriktning / установка 360 FIX как автокресла группы 0 + (от рождения и до13 кг) противоположное направление в поход

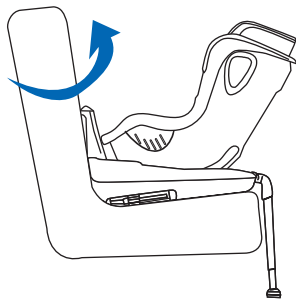
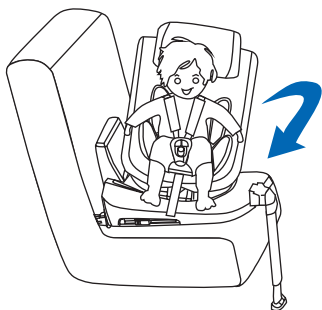
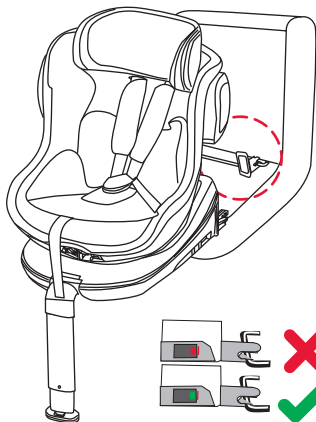
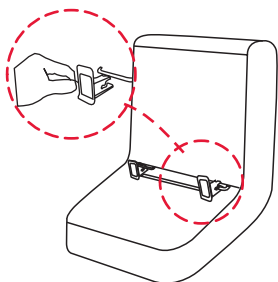

**NOTA:** Consulte el manual de instrucciones de su vehículo para localizar la situación de la anilla para Top Tether // **NOTA:** Consulti el manual d'instruccions del seu vehicle per localitzar la situació de l'anella per Top Tether // **NOTE:** Consult your vehicle instruction manual to locate the Top Tether ring // **NOTE:** Consultez le manuel d'instructions de votre véhicule pour localiser la place de l'anneau pour Top Tether // **NOTA:** Consultare il manuale di istruzioni del veicolo per localizzare la posizione dell'anello per il Top Tether // **NOTA:** Consulte o manual de instruções do seu veículo para localizar a situação da anilha para Top Tether // **HINWEIS:** Schlagen Sie



in der Bedienungsanleitung Ihres Fahrzeugs nach, wo sich der Top Tether-Bügel befindet // **POZNÁMKA:** Umístění kroužku pro Top Tether viz příručka k vozidlu // **MEGJEGYZÉS:** Olvassa át a gépkocsi használati kézikönyvét, hogy azonosítani tudja a Top Tether szíj rögzítőpontjait // **POZNÁMKA:** Pri lokalizovaní krúžku na Top Tether si prečítajte návod k vozidlu // **UWAGA:** należy zapoznać się z instrukcją obsługi pojazdu w celu zlokalizowania położenia pierścienia do paska Top Tether // **ВНИМАНИЕ:** Для определения местоположения точки крепления якорного ремня (top tether) в вашем автомобиле, обратитесь к инструкции по эксплуатации автомобиля. // **NOTA:** raadpleeg de handleiding van uw voertuig om de plaats van de ring voor Top Tether te vinden.

**6** Montaje/desmontaje de la capota // Muntatje/desmuntatje de la capota // Fitting/removing the hood // Montage/démontage du la capot // Montaggio/smontaggio della capotta // Montagem/desmontagem do capota // Montáž/Demontáž kapuce // Szerelés/Szétszerelés motorhátzető // Montáž / demontáž kapučňa // Montaż / Demontaż okap // Montering/Demontering motorhjälm // Монтаж / демонтаж капот

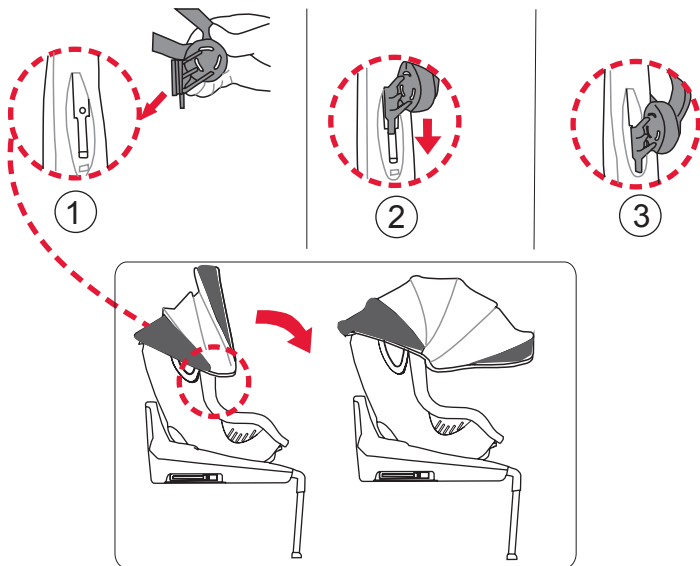

7

Mantenimiento y limpieza / Manteniment y neteja / Maintenance and cleaning / Entrtien et nettoyage / Manutenzione e pulizia / Manutenção e limpeza / Pflege und Reinigung / Čištění a údržba / Karbantartás és tisztítás / Údržba a čistenie / Utrzymanie i czyszczenie / Vedlikehold og rengjøring / Техническое обслуживание и чистка



## Advertencias y Notas de Seguridad

ESTE MANUAL DE INSTRUCCIONES DEBERÁ CONSERVARSE CON EL 360 FIX DURANTE SU PERIODO DE UTILIZACIÓN.

LEA ATENTAMENTE ESTAS INSTRUCCIONES ANTES DE USAR EL ARTÍCULO Y CONSÉRVELAS PARA CUALQUIER CONSULTA FUTURA. LA SEGURIDAD DEL NIÑO PUEDE VERSE AFECTADA SI NO SE SIGUEN ESTAS INSTRUCCIONES.

- El 360 FIX es un sistema de retención infantil perteneciente al grupo 0+ (de 0 a 13 kg) y grupo 1 (de 9 a 18 kg).
- El equipo original no debe ser modificado.
- Después de un accidente la silla deberá ser cambiada.
- Asegúrese que el asiento abatible o las puertas del vehículo no puedan causar daños en algún elemento de la silla.
- El interior del vehículo alcanza, bajo la luz del sol, temperaturas muy elevadas, por lo que se recomienda cubrir la silla, cuando ésta no se utilice, para evitar posibles quemaduras del niño.
- Las correas no deben quedar nunca retorcidas.
- Use siempre la silla, incluso en trayectos cortos y nunca deje al niño desatendido.
- Retire la silla del vehículo cuando no vaya a ser usada durante un tiempo.
- Se recomienda sujetar equipajes y objetos que puedan causar heridas en caso de colisión.
- Garantizamos la seguridad del producto cuando esté sea utilizado por el primer comprador, no utilice sillas o dispositivos de seguridad usados.
- Los demás pasajeros del vehículo deben también ir sujetos con el cinturón de seguridad, ya que en caso de accidente pueden salir despedidos y causar daños al bebé.
- No utilice la silla sin vestidura o con otra diferente al equipo original.
- Lavar la vestidura y componentes textiles siguiendo las indicaciones de las etiquetas textiles de cada uno de los componentes.
- Limpie las partes plásticas con un jabón suave y agua tibia.
- Asegúrese que la tapicería del asiento del vehículo no dificulta el tensado del cinturón o el ajuste del arnés de la silla.
- Recuerde que usted es el responsable de la seguridad del niño.

### AVISO

1. Este es un SISTEMA DE RETENCIÓN DE NIÑOS ISOFIX. Ha sido homologado con arreglo al Reglamento nº 44, suplemento 5 de la serie 04 de enmiendas, para su utilización general en vehículos equipados con sistemas de anclaje ISOFIX.
2. Se instalará en vehículos equipados con posiciones homologadas como posiciones ISOFIX (como se indica en el manual de instrucciones del vehículo), en función de la categoría del asiento del niño y de las fijaciones.
3. El grupo de masa y clase del tamaño de ISOFIX para el que se ha

destinado el mecanismo es: Gr. 0+ (0-13 kg), Gr.1 (9-18 kg); B1 + D.

### **AVISO**

1. Este sistema de retención infantil es de categoría “SEMIUNIVERSAL” y es apropiado para ser instalado en los vehículos y posiciones de asiento indicadas en la lista de vehículos del interior de este embalaje.
2. Otros vehículos y posiciones de asiento pueden ser también apropiadas para aceptar este sistema de retención.
3. En caso de duda consulte, con el fabricante o con el vendedor.

**AVISO:** Este sistema de retención no debe instalarse en los asiento de automóvil equipados con bolsa de aire (AIRBAG FRONTAL) sin antes desactivarlo.

## Advertències i Notes de Seguretat

**AQUEST MANUAL D'INSTRUCCIONS S'HAURÀ DE CONSERVAR AMB EL 360 FIX DURANT EL SEU PERÍODE D'UTILITZACIÓ.**

**LLEGIU ATENTAMENT AQUESTES INSTRUCCIONS ABANS DE FER SERVIR L'ARTICLE I CONSERVEU-LES PER A QUALSEVOL CONSULTA FUTURA. LA SEGURETAT DEL NEN SE'N POT VEURE AFECTADA SI NO ES SEGUEIXEN AQUESTES INSTRUCCIONS.**

- El 360 FIX és un sistema de retenció infantil pertanyent al grup 0+ (de 0 a 13 kg) i grup 1 (de 9 a 18 kg).
- L'equip original no ha de ser modificat.
- Després d'un accident la cadira haurà de ser canviada.
- Asseguri's que el seient abatible o les portes del vehicle no puguin causar danys en algun element de la cadira.
- L'interior del vehicle assoleix, sota la llum del sol, temperatures molt elevades, per la qual cosa es recomana cobrir la cadira, quan aquesta no s'utilitzi, per evitar possibles cremades del nen.
- Les corretges no han de quedar mai retorçades.
- Usi sempre la cadira, fins i tot en trajectes curts i mai deixi al nen desatès.
- Retiri la cadira del vehicle quan no hagi de ser usada durant un temps.
- Es recomana subjectar equipatges i objectes que puguin causar ferides en cas de col·lisió.
- Garantim la seguretat del producte quan sigui utilitzat pel primer comprador, no utilitzi cadires o dispositius de seguretat usats.
- La resta de passatgers del vehicle també han d'anar subjectes amb el cinturó de seguretat, ja que en cas d'accident poden sortir disparats i causar danys al nadó.
- No utilitzi la cadira sense vestidura o amb una altra diferent a l'equip original.
- Rentar la vestidura i components tèxtils seguint les indicacions de les etiquetes tèxtils de cadascun dels components.
- Netegi les parts plàstiques amb un sabó suau i aigua tèbia.
- Asseguri's que la tapisseria del seient del vehicle no dificulta el tibat del cinturó o l'ajust del l'arnès de la cadira.
- Recordi que vostè és el responsable de la seguretat del nen.

### AVISO

1. Aquest és un SISTEMA DE RETENCIÓ ISOFIX PER A NENS. Ha estat homologat d'acord amb el Reglament núm. 44, sèrie d'esmenes 04, per a la seva utilització general en vehicles equipats amb sistemes d'ancoratge ISOFIX.
2. S'instal·larà en vehicles equipats amb posicions homologades com a "posicions ISOFIX" (com s'indica en el manual del vehicle), en funció de la categoria del seient del nen i de les fixacions.
3. El grup de masses i la classe de mida ISOFIX per al qual està destinat aquest dispositiu és: Gr. 0+ (0-13 kg), Gr. 1 (9-18 kg); B1 + D.

## **AVISO**

1. Aquest sistema de retenció infantil és de categoria "SEMI-UNIVERSAL" i és apropiat per ser instal·lat en els vehicles i posicions de seient indicades en la llista de vehicles de l'interior d'aquest embalatge.
2. Altres vehicles i posicions de seient poden ser també apropiats per acceptar aquest sistema de retenció.
3. En cas de dubte consulti, al fabricant o al detallista.

**AVIS:** Aquest sistema de retenció no s'ha d'instal·lar a les places equipades amb bossa d'aire (AIRBAG FRONTAL) sense abans desactivar-lo.

## Warnings and safety notes

THIS INSTRUCTION MANUAL SHOULD BE KEPT WITH THE 360 FIX WHILE IT IS IN USE.

READ THESE INSTRUCTIONS CAREFULLY BEFORE USING THE ARTICLE AND KEEP THEM FOR FUTURE REFERENCE. THE CHILD'S SAFETY MAY BE AT RISK IF THESE INSTRUCTIONS ARE NOT FOLLOWED.

- The 360 FIX is a child safety seat belonging to group 0+ (0–13 kg) and group 1 (9-18 kg).
- The original equipment must not be altered.
- After an accident the seat should be replaced.
- Make sure that the fold down seat or doors of the vehicle cannot cause any damage to any part of the seat.
- In sunlight the inside of the vehicle can reach very high temperatures therefore it is advisable to cover the seat, when it is not in use, to protect the child from any possible burns.
- The straps should never be twisted.
- Always use the safety seat, even on short journeys, and never leave the child unattended.
- Take the seat out of the car whenever it is not going to be used for a while.
- Any luggage or other objects that may cause injury in the event of a collision should be secured.
- We guarantee the safety of the device when it is used by the original buyer, do not use second hand safety products or seats.
- It is important that the other passengers in the vehicle also wear their seat belts, because in the event of an accident they could get flung about and injure the baby.
- Do not use the seat without the upholstery or with other upholstery that is not the original one.
- Wash the upholstery and fabric parts following the indications on the care labels on each part.
- Clean the plastic parts with mild soap and warm water.
- Make sure that the upholstery of the vehicle seat does not make it difficult to tighten the seat belt or adjust the harness of the seat.
- Remember that you are responsible for the child's safety.

### AVISO

1. This is an ISOFIX CHILD RESTRAINT SYSTEM. It is approved to Regulation No. 44, 04 series of amendments for general use in vehicles fitted with ISOFIX anchorages systems.
2. It will fit with positions approved as ISOFIX positions (as detailed in the vehicle handbook), depending on the category of the child seat and of the fixture.
3. The mass group and the ISOFIX size class for which this device is intended is: Gr. 0+ (0-13kg), Gr.1 (9-18 kg); B+ D..

## **AVISO**

1. This is a “SEMI-UNIVERSAL” child restraint system. It is approved for installation in the vehicles and on the seat positions indicated in the vehicle list contained inside this packaging.
2. Other vehicles and seat positions may also be suitable for this restraint system.
3. If in doubt, consult the manufacturer or retailer..

**WARNING:** This child restraint system should not be installed on seats fitted with a FRONT AIRBAG without it being deactivated first.



## Avertissements et notes de sécurité

**CE MANUEL D'INSTRUCTIONS DEVRA ÊTRE CONSERVE DANS LE 360 FIX DURANT TOUTE SA PÉRIODE D'UTILISATION.**

**LISEZ ATTENTIVEMENT CES INSTRUCTIONS AVANT D'UTILISER CET ARTICLE ET CONSERVEZ-LES POUR UNE FUTURE CONSULTATION. LA SÉCURITÉ DE L'ENFANT PEUT ÊTRE REMISE EN CAUSE SI ON NE SUIT PAS CES INSTRUCTIONS.**

- Le 360 FIX est un système de retenue pour enfants qui fait partie du groupe 0+ (de 0 à 13 kg) et du groupe 1 (de 9 à 18 kg).
- L'équipement original ne doit pas être modifié.
- Après un accident le siège-auto devra être remplacé.
- Vérifiez que le siège rabattable ou les portières du véhicule ne peuvent pas endommager des éléments du siège-auto.
- L'intérieur du véhicule lorsqu'il est exposé aux rayons solaires, peut atteindre des températures très élevées, c'est la raison pour laquelle on recommande de recouvrir le siège-auto lorsqu'il ne sert pas, et ce, afin d'éviter d'éventuelles brûlures au bébé.
- Les sangles ne doivent jamais rester entortillées.
- Utilisez toujours le siège-auto, même pour de courts trajets et ne laissez jamais l'enfant sans surveillance.
- Retirez le siège-auto du véhicule lorsqu'il ne va pas servir pendant un certain temps.
- On recommande d'attacher les bagages et les objets qui peuvent blesser en cas de collision.
- Nous garantissons la fiabilité du produit lorsque ce dernier est utilisé par le premier acheteur, n'utilisez pas de siège-auto ou de dispositif de sécurité d'occasion.
- Les autres passagers du véhicule doivent eux aussi être attachés avec la ceinture de sécurité, car en cas d'accident ils peuvent être projetés et venir blesser le bébé.
- N'utilisez pas le siège-auto sans sa housse ou avec une autre différente de l'originale.
- Laver la housse et les composants en textile en suivant les indications des étiquettes textiles de chacun des composants.
- Nettoyez les parties en plastique avec du savon neutre et de l'eau tiède.
- Vérifiez que le tissu du siège du véhicule n'empêche pas de tendre correctement la ceinture ou d'ajuster le harnais du siège-auto.
- Rappelez-vous que c'est vous le responsable de la sécurité de votre enfant..

### AVISO

1. Ceci est un DISPOSITIF DE RETENUE ISOFIX POUR ENFANTS. Il a été homologué selon le Règlement N°44, série 04 d'amendements, pour une utilisation dans les voitures équipées de systèmes d'ancrage ISOFIX.
2. On l'installera dans les voitures disposant de places homologuées en tant que « positions ISOFIX » (comme indiqué dans le manuel du véhicule), en fonction de la catégorie du siège-auto de l'enfant et des fixations.

3. Le groupe de poids et de taille ISOFIX auquel est destiné ce dispositif est: Gr. 0+ (0-13 kg), Gr. 1 (9-18 kg) ; B1 + D.

**AVISO**

1. Ce système de retenue pour enfants est un système de catégorie « SEMI UNIVERSELLE » et son installation est recommandé dans les véhicules et dans les positions de sièges indiqués dans la liste de véhicules se trouvant à l'intérieur de cet emballage.
2. D'autres véhicules et positions sur les sièges peuvent aussi convenir pour installer ce système de retenue.
3. En cas de doute, veuillez consulter le fabricant ou le vendeur.

**AVISO:** Ce système de retenue ne doit pas être installé aux places équipées de coussins d'air (AIRBAG FRONTAUX).

## Avvertenze e note di sicurezza

**IL PRESENTE MANUALE DI ISTRUZIONI VA CONSERVATO INSIEME AL 360 FIX DURANTE IL SUO PERIODO DI UTILIZZO.**

**LEGGERE ATTENTAMENTE QUESTE ISTRUZIONI PRIMA DI USARE IL PRODOTTO E CONSERVARLE PER CONSULTAZIONI FUTURE. LA SICUREZZA DEL BAMBINO PUÒ VENIRE COMPROMESSA SE NON SI OSSERVANO LE PRESENTI ISTRUZIONI.**

- Il 360 FIX è un sistema di trattenuta per bambini appartenente al gruppo 0+ (da 0 a 13 kg) e gruppo 1 (da 9 a 18 kg).
- Le dotazioni originali non devono essere modificate.
- In caso di incidente il seggiolino deve essere sostituito.
- Assicurarsi che il sedile reclinabile o la portiera del veicolo non possano arrecare danni al seggiolino.
- Sotto la luce del sole l'interno del veicolo raggiunge temperature molto elevate. Si raccomanda quindi di coprire il seggiolino quando non viene utilizzato per evitare possibili scottature al bambino.
- Le cinghie di trattenuta non devono mai essere attorcigliate.
- Usare sempre il seggiolino, anche in occasione di tragitti brevi, e non lasciare mai il bambino all'interno del veicolo privo di vigilanza.
- Togliere il seggiolino dal veicolo se non verrà utilizzato per un certo periodo di tempo.
- Si raccomanda di fare in modo che i bagagli o altri oggetti che possano causare ferite in caso di incidente siano riposti al sicuro e ben fissati.
- Garantiamo la sicurezza del prodotto solo quando viene utilizzato dal primo acquirente.
- Non usare seggiolini o sistemi di sicurezza di seconda mano.
- Anche gli altri passeggeri del veicolo devono viaggiare con le cinture di sicurezza allacciate, perché in caso di incidente potrebbero essere sbalzati e causare danni al bambino.
- Non utilizzare il seggiolino senza il suo rivestimento o con un altro diverso dalla dotazione originale.
- Lavare il rivestimento e le parti in tessuto seguendo le indicazioni riportate sulle etichette di ciascuno dei componenti.
- Lavare le parti in plastica con acqua tiepida e un sapone delicato.
- Assicurarsi che la tappezzeria del sedile dell'auto non impedisca il corretto posizionamento delle cinture di sicurezza.
- Ricordi che è Lei il responsabile della sicurezza del bambino.

### ATTENZIONE

1. Questo è un SISTEMA DI RITENUTA ISOFIX PER BAMBINI. È stato omologato conforme al Regolamento N°44, emendamenti serie 04, per uso generale nelle vetture dotate di sistema di fissaggio ISOFIX.
2. Si fissa nella vettura nelle sole posizioni omologate come "posizioni ISOFIX" (come è indicato nel manuale della vettura), in funzione della categoria del seggiolino auto e dei fissaggi.

3. Il gruppo di peso e la classe con sistema ISOFIX a cui è stato destinato questo dispositivo è: Gr. 0+ (0-13 kg), Gr. 1 (9-18 kg); B1 + D.

### **ATTENZIONE**

1. Questo sistema di trattenuta per bambini è di categoria “SEMIUNIVERSALE” ed è adatto a essere installato nei veicoli e nelle posizioni di seduta indicati nella lista dei veicoli che si trova all'interno di questa confezione.
2. L'installazione di questo sistema di trattenuta può essere effettuata anche su altri veicoli e con altre posizioni di seduta.
3. In caso di dubbio mettersi in contatto con il produttore o il rivenditore.

Questo sistema di ritenuta non deve essere installato sui sedili dotati di AIRBAG FRONTALE senza prima disattivarlo.

## Advertências e notas de segurança

ESTE MANUAL DE INSTRUÇÕES DEVE SER CONSERVADO COM A 360 FIX DURANTE O SEU PERÍODO DE UTILIZAÇÃO.

LEIA ATENTAMENTE ESTAS INSTRUÇÕES ANTES DE USAR O ARTIGO E CONSERVE-AS PARA QUALQUER CONSULTA FUTURA. A SEGURANÇA DA CRIANÇA PODE SER AFETADA SE NÃO FOREM CUMPRIDAS ESTAS INSTRUÇÕES.

- O 360 FIX é um sistema de retenção infantil pertencente ao grupo 0+ (de 0 a 13 kg) e grupo 1 (de 9 a 18 kg).
- O equipamento original não deve ser modificado.
- Depois de um acidente a cadeira deverá ser substituída.
- Assegure-se de que o assento rebatível ou as portas do veículo não podem provocar danos em algum elemento da cadeira.
- O interior do veículo atinge, sob a luz do sol, temperaturas muito elevadas, pelo que é recomendado cobrir a cadeira, quando não esteja a ser usada, para evitar possíveis queimaduras na criança.
- As correias não devem ficar nunca retorcidas.
- Use sempre a cadeira, mesmo em trajetos curtos e nunca deixe a criança sozinha.
- Retire a cadeira do veículo quando não vá ser usada durante um tempo.
- É recomendado fixar as malas e os objetos que possam provocar ferimentos em caso de colisão.
- Garantimos a segurança do produto quando este seja utilizado pelo primeiro comprador, não utilize cadeiras ou dispositivos de segurança usados.
- Os restantes passageiros do veículo devem viajar seguros com o cinto de segurança, já que em caso de acidente podem sair despedidos e provocar ferimentos ao bebé.
- Não utilize a cadeira sem cobertura ou com outra diferente da original.
- Lavar a cobertura e componentes têxteis seguindo as indicações das etiquetas têxteis de cada um dos componentes.
- Limpe as partes plásticas com um sabão suave e água morna.
- Assegure-se que a tapeçaria do assento do veículo não dificulta a tensão do cinto ou o ajuste do arnês da cadeira.
- Recorde que é responsável pela segurança da criança.

### AVISO

1. Este é um SISTEMA DE RETENÇÃO ISOFIX PARA CRIANÇAS. Foi homologado conforme o Regulamento n.º 44, séries de emendas 04, para a sua utilização geral em veículos equipados com sistemas de ancoragem ISOFIX.
2. Será instalado em veículos equipados com posições homologadas como “posições ISOFIX” (como indicado no manual do veículo), em função da categoria do assento da criança e das fixações.
3. O grupo de massas e a classe de tamanho ISOFIX para o qual está

destinado este dispositivo é: Gr. 0+ (0-13 kg), Gr.1 (9-18 kg); B1 + D.

### **AVISO**

1. Este sistema de retenção infantil é da categoria “SEMI-UNIVERSAL” e é adequado para ser instalado nos veículos e posições de assento indicadas na lista de veículos no interior desta embalagem.
2. Outros veículos e posições de assento podem ser também apropriados para aceitar este sistema de retenção.
3. Em caso de dúvida consulte o fabricante ou o vendedor.

**AVISO:** Este sistema de retenção não deve ser instalado nos lugares com bolsa de ar (AIRBAG FRONTAL) sem previamente a ter desactivado.

## Sicherheitshinweise und -anmerkungen

DIESE BEDIENUNGSANLEITUNG MUSS MIT DEM 360 FIX WÄHREND SEINER NUTZUNGSDAUER AUFBEWAHRT WERDEN.

LESEN SIE DIESE ANWEISUNGEN VOR GEBRAUCH DIESES ARTIKELS SORGFÄLTIG DURCH UND BEWAHRTEN SIE SIE FÜR ZUKÜNFTIGE NACHFRAGEN AUF DIE SICHERHEIT IHRES KINDES KANN BEEINTRÄCHTIGT WERDEN, WENN DIESE ANWEISUNGEN NICHT BEFOLGT WERDEN.

- Der 360 FIX ist ein Kinderrückhaltesystem, das zur Gruppe 0+ (von 0 bis 13 kg) und Gruppe 1 (von 9 bis 18 kg) gehört.
- Die Originalausstattung darf nicht verändert werden.
- Nach einem Unfall muss der Sitz ausgetauscht werden.
- Stellen Sie sicher, dass der klappbare Sitz oder die Fahrzeurtüren keinen Teil des Sitzes beschädigen können.
- Das Fahrzeuginnere erreicht unter Sonneneinstrahlung sehr hohe Temperaturen, weshalb empfohlen wird, den Sitz abzudecken, wenn er nicht benutzt wird, um mögliche Verbrennungen des Kindes zu vermeiden.
- Die Gurte dürfen nie verdreht sein.
- Verwenden Sie immer den Sitz, auch auf kurzen Strecken und lassen Sie Ihr Kind nie unbeaufsichtigt.
- Nehmen Sie den Sitz aus dem Fahrzeug heraus, wenn er eine Zeitlang nicht benutzt wird.
- Es wird empfohlen, Gepäck und Gegenstände, die bei einem Zusammenstoß Verletzungen verursachen können, zu befestigen.
- Wir garantieren die Sicherheit des Produktes, wenn es vom ersten Käufer benutzt wird. Verwenden Sie keine gebrauchten Autokindersitze oder Sicherheitsvorrichtungen.
- Auch die übrigen Fahrzeuginsassen müssen mit dem Sicherheitsgurt angeschnallt sein, weil sie bei einem Unfall herausgeschleudert werden können und das Baby verletzen können.
- Verwenden Sie den Sitz nicht ohne Bezug oder mit einem anderen, von der Originalausstattung abweichenden.
- Waschen Sie den Bezug und die Textilteile nach den Anweisungen der Textiletiketten jedes der Teile.
- Reinigen Sie die Kunststoffteile mit einer milden Seife und lauwarmem Wasser.
- Vergewissern Sie sich, dass der Fahrzeugsitzbezug nicht die Spannung des Sicherheitsgurtes behindert.
- Denken Sie daran, dass Sie für die Sicherheit des Kindes verantwortlich sind.

### AVISO

1. Dies ist ein ISOFIX-RÜCKHALTESYSTEM FÜR KINDER. Es wurde nach der ECERegelung Nr. 44, Änderungsreihe 04, für seinen allgemeinen Gebrauch in mit ISOFIXVerankerungssystemen ausgestatteten Fahrzeugen zugelassen.
2. Es wird in Fahrzeuge, die mit zugelassenen Positionen wie den „ISOFIX-

- Positionen" (wie im Fahrzeughandbuch angegeben) ausgestattet sind, nach der Kindersitzkategorie und den Befestigungen eingebaut.
3. Die Massengruppe und die ISOFIX-Größenklasse, für die diese Vorrichtung bestimmt ist, lautet: GR. 0+ (0-13 kg), Gr.1 (9-18 kg); B1 + D.

### AVISO

1. Dieses Kinderrückhaltesystem gehört zur SEMI-UNIVERSELLEN Kategorie und ist für den Einbau in Fahrzeuge und Sitzpositionen, die in der Fahrzeugliste im Inneren dieser Verpackung angegeben sind, geeignet.
2. Andere Fahrzeuge und Sitzpositionen können auch für die Aufnahme dieses Rückhaltesystems geeignet sein.
3. Setzen Sie sich bei Fragen mit dem Hersteller oder dem Verkäufer in Verbindung.

Dieses Rückhaltesystem darf nicht in einem Sitz, der mit FRONTAIFBAG ausgestattet ist, ohne dass dieser vorher deaktiviert wurde, angebracht werden.



## Upozornění a bezpečnostní pokyny

**TENTO NÁVOD JE NUTNÉ MÍT PO RUCE PO CELOU DOBU POUŽITÍ AUTOSEDAČKY 360 FIX.**

**PŘED POUŽITÍM VÝROBKU SI PŘEČTĚTE PEČLIVĚ POKYNY V NÁVODU A USCHOVEJTE HO PRO POZDĚJŠÍ NAHLÉDNUTÍ. PŘI NEDODRŽENÍ UVĚDĚNÝCH POKYŇŮ BY MOHLO DOJÍT K OHROŽENÍ BEZPEČNOSTI VAŠEHO DÍTĚTE.**

- Dětská autosedačka 360 FIX je zařazena do skupiny 0+ (0-13 kg) a skupiny 1 (9-18 kg).
- Původní vybavení se nesmí upravovat.
- Dojde-li k automobilové nehodě, musí se autosedačka nahradit novou.
- Ujistěte se, zda sklopné sedadlo nebo dveře vozidla nepoškozují žádný díl autosedačky.
- Přímé sluneční záření může zapříčinit, že se uvnitř vozidla výrazně zvýší teplota, a proto doporučujeme zakrýt prázdnou sedačku přehozem, abyste zabránili neúmyslným popáleninám dítěte.
- Dbejte, aby bezpečnostní pás nebyl nikdy překroucen.
- Používejte autosedačku i na krátké cesty. Nikdy nenechávejte dítě bez dozoru.
- Pokud nebudete autosedačku delší dobu používat, odmontujte ji z vozidla.
- Je vhodné, aby zavazadla a předměty, které by v případě autonehody mohly způsobit zranění, byly řádně zajištěny.
- Poskytujeme záruku bezpečnosti výrobku pouze za předpokladu, že je užíván prvním majitelem. Nepoužívejte výrobky z druhé ruky.
- Ostatní osoby cestující ve vozidle musí být vždy připoutány bezpečnostním pásem, aby při nehodě nevypadly z vozidla nebo nezranily dítě.
- Nikdy nepoužívejte autosedačku bez potahu nebo s potahem, který by nebyl součástí původního vybavení.
- Potah a textilní díly perte podle pokynů na štítkách jednotlivých částí autosedačky.
- Umělohmotné díly čistěte hadříkem navlhčeným ve vlažné mýdlové vodě.
- Ujistěte se, zda čalounění sedadla vozidla nezabraňuje správnému vypnutí autopásu či bezpečnostního pásu sedačky.
- Pamatujte, že nesete odpovědnost za bezpečnost dítěte.

### UPOZORNĚNÍ

1. Toto je **BEZPEČNOSTNÍ SYSTÉM ISOFIX PRO DĚTI**. Je homologován v souladu s Nařízením č. 44, série úprav 04, k všeobecnému použití ve vozidlech vybavených systémem kotvení ISOFIX.
2. Systém lze instalovat do vozidel vybavených homologovanými místy označenými jako "místa ISOFIX" (jak je uvedeno v příručce vozidla), v závislosti na kategorii dětské sedačky a na připevnění.
3. Hmotnostní skupina a třída velikosti ISOFIX, pro niž je toto zařízení určeno: Gr. 0+ (0-13 kg), Gr. 1 (9-18 kg); B1 + D.

## UPOZORNĚNÍ

1. Tento dětský upínací systém je zařazen do kategorie "SEMI-UNIVERSAL" a je určen k instalaci dětské autosedačky na sedadla vozidel uvedených na seznamu uvnitř balení.
2. Sedačku lze nainstalovat i do jiných vozidel za předpokladu, že jsou vybavena příslušným upínacím systémem.
3. V případě jakékoli nejasnosti se obraťte na výrobce nebo na svého prodejce.

Tento bezpečnostní systém se nesmí instalovat na místa vybavená čelním AIRBAGem, pokud tento ČELNÍ AIRBAG nebyl předem deaktivován...

## Biztonsági figyelmeztetések és megjegyzések

EZT A HASZNÁLATI KÉZIKÖNYVET A 360 FIX BELSEJÉBEN KELL TARTANI A HASZNÁLATA SORÁN.

OLVASSA EL FIGYELMESEN EZEKET AZ UTASÍTÁSOKAT, MIELŐTT A TERMÉKET HASZNÁLNÁ ÉS ŐRIZZE MEG KÉSŐBBI TÁJÉKOZÓDÁS CÉLJÁBÓL. GYERMEKE BIZTONSÁGÁT VESZÉLYEZTETI, HA NEM TARTJA BE EZEKET AZ UTASÍTÁSOKAT..

- A 360 FIX a 0+-es (0-13 kg) és 1-as (9-18 kg) Csoport számára alkalmas biztonsági gyermekülés.
- Az eredeti felszerelést tilos módosítani.
- Egy balesetet követően az ülést le kell cserélni.
- Védje meg a gyermekülést minden sérüléstől, amelyet egy felhajtható ülés vagy a gépkocsi ajtaja okozhat.
- A napfény hatása alatt a gépkocsi belseje nagyon magas hőmérsékletet érhet el. Javasoljuk, hogy fedje be a biztonsági ülést, amikor nem használja, hogy a gyermeket az esetleges égési sérülésektől megvédje.
- Ügyeljen arra, hogy a pántok soha ne csavarodjanak be.
- Használja mindig a gyermekülést, még ha rövid távon is utazik, és soha ne hagyja a gyermeket felügyelet nélkül.
- Távolítsa el a gépkocsiból a biztonsági ülést, ha hosszasan nem kívánja használni.
- Javasoljuk, hogy rögzítsen minden olyan csomagot és tárgyat, amely ütközés esetén elmozdulhatna és sérüléseket okozhatna.
- A termék biztonságosságát csak akkor garantáljuk, ha az első vásárló használja. Ne használjon másodkézről származó biztonsági ülést vagy felszereléseket.
- Fontos, hogy a gépkocsiban tartózkodó többi utas is biztonsági övvel rögzítve legyen, mivel baleset esetén helyükről elmozdulhatnak, és sérülést okozhatnak a gyermeknek.
- Ne használja a biztonsági ülést a huzata nélkül, vagy a gyáritól eltérő huzattal.
- A huzat és más textil alkotórészek mosásakor kövesse az egyes textil részekre varrt címkéken jelzett mosási utasításokat.
- A műanyag részek gyenge tisztítószeres, langyos vízben moshatóak.
- Győződjön meg arról, hogy az autóülés kárpitja nem akadályozza meg a biztonsági öv megfelelő megfeszítését és a biztonsági ülés pántjainak kellő beállítását.
- Tartsa emlékezetében, hogy maga felel a gyermek biztonságáért.

### FIGYELEM

1. Ez egy ISOFIX GYERMEKRÖGZÍTŐ RENDSZER. ISOFIX rögzítő rendszerrel felszerelt személygépkocsikban történő általános használatra engedélyezett a 44. számú Rendelet 04 sorozat módosításainak megfelelően.
2. ISOFIX rendszerként” engedélyezett rendszerrel ellátott gépkocsikba

- szerelhető (ahogy az a gépkocsi kézikönyvében szerepel), a gyerekülés kategóriájától és a rögzítőelemektől függően.
3. A rendszer a következő súlycsoporthoz és ISOFIX méretosztályhoz készült: Gr. 0+ (0-13 kg), Gr. 1 (9-18 kg); B1 + D.

### FIGYELEM

1. Ez a gyermekbiztonsági rögzítőrendszer a „FÉLUNIVERZÁLIS” kategóriába tartozik és azokba a gépkocsikba szerelhető be és olyan ülés helyzetekben, amelyek a csomagolás belsején található gépkocsi listán fel vannak tüntetve.
2. Más járművek és ülés helyzetek szintén alkalmasak lehetnek a biztonsági rögzítőrendszer használatára.
3. Kétség esetén forduljon a gyártóhoz vagy az eladóhoz.

Ezt a rögzítő rendszert tilos légsákkal (AIRBAG FRONT) rendelkező ülésre szerelni, ha azt előtte nem hatástalanították.

## Upozornenia a bezpečnostné poznámky

**NÁVOD TREBA ODLOŽIŤ DO SEDAČKY 360 FIX POČAS CELEJ DOBY JEJ POUŽÍVANIA.**

**PRED POUŽITÍM VÝROBKU SI POZORNE PREČÍTAJTE TIETO POKYNY A ODLOŽTE SI ICH PRE PRÍPAD POTREBY V BUDÚCNOSTI. AK SA NIMI NEBUDETE RIADIŤ, MÔŽETE OHROZIŤ BEZPEČNOSŤ DIEŤAŤA.**

- 360 FIX je detská autosedačka, ktorá patrí do skupiny 0+ (od 0 do 13 kg) a skupiny 1 (od 9 do 18 kg).
- Pôvodná súprava sa nesmie upravovať.
- Po nehode treba sedačku vymeniť.
- Skontrolujte, či sklopné sedadlo alebo dvere vozidla nemôžu poškodiť niektorú časť sedačky.
- Na slnečnom svetle dosahuje teplota vzduchu vnútri vozidla veľmi vysokú teplotu, preto ak sedačku nepoužívate, odporúčame zakryť ju a predísť tým možným popáleninám dieťaťa.
- Jednotlivé pásy nesmú byť nikdy prekrútené.
- Sedačku používajte vždy, aj na krátke trasy, a dieťa nikdy nenechávajte bez dozoru.
- Ak sedačku dlhší čas nemienite používať, vyberte ju z vozidla.
- Odporúčame prichytiť batožinu a predmety, ktoré by v prípade kolízie mohli dieťa poraniť.
- Ručím za bezpečnosť výrobku pri prvom kupujúcom, nepoužívajte už použité sedačky ani bezpečnostné mechanizmy.
- Ďalší pasažieri vo vozidle musia byť počas jazdy tiež pripútaní bezpečnostným pásom, nakoľko v prípade nehody ich môže prudko vymrštíť a tým môžu poraniť dieťa.
- Nepoužívajte sedačku bez poťahu alebo s iným než pôvodným poťahom.
- Poťah a textilné časti čistite v súlade s pokynmi na štítkoch každého komponentu.
- Plastové časti umyte roztokom jemného mydla rozpusteného vo vlažnej vode.
- Skontrolujte, či poťah sedadla vozidla nebráni napnutiu pásu alebo nastaveniu poťahu sedačky.
- Nezabúdajte, že zodpovedáte za bezpečnosť dieťaťa.

### UPOZORNENIE

1. Toto je systém uchytenia detí ISOFIX. Bol schválený nariadením č. 44, 04 série úprav, pre všeobecné použitie vo vozidlách vybavených systémom ukotvenia ISOFIX.
2. Inštaluje sa do vozidiel vybavených schválenými pozíciami ako „pozícia ISOFIX“ (ako sa uvádza v manuály vozidla), podľa kategórie detskej sedačky a upevnenia.
3. Hmotnostná skupina a veľkostná trieda ISOFIX, pre ktorú je toto zariadenie určené je: Gr. 0+ (0-13 kg), Gr 1 (9-18 kg); B1 + D.

## UPOZORNENIE

1. Táto autosedačka patrí do kategórie "SEMIUNIVERSAL", a je vhodná na pripevnenie do vozidiel a polôh sedadla uvedených v zozname vozidiel vnútri balenia.
2. Autosedačku možno pripevniť aj do iných vozidiel a polôh.
3. V prípade pochybností sa obráťte na výrobcu alebo predajcu.

Tento systém uchytenia sa nesmie používať na sedadlách vybavených predným airbagom (ČELNÝ AIRBAG), bez jeho predchádzajúceho deaktivovania.

## Ostrzeżenia i uwagi dotyczące bezpieczeństwa

**NINIEJSZA INSTRUKCJA OBSŁUGI POWINNA BYĆ PRZECHOWYWANA RAZEM Z FOTELIKIEM 360 FIX PODCZAS UŻYWANIA.**

**NALEŻY UWAŻNIE PRZECZYTAĆ TĘ INSTRUKCJĘ OBSŁUGI PRZED UŻYCIEM ARTYKUŁU I ZACHOWAĆ JĄ NA PRZYSZŁOŚĆ. W PRZYPADKU NIEPRZESTRZEGANIA TEJ INSTRUKCJI OBSŁUGI BEZPIECZEŃSTWO DZIECKA MOŻE BYĆ ZAGROŻONE.**

- Fotelik 360 FIX to urządzenie przytrzymujące dla dzieci należące do grupy 0+ (o wadze od 0 do 13 kg) i grupy 1 (o wadze od 9 do 18 kg).
- Oryginalny sprzęt nie powinien być zmieniany.
- Po wypadku fotelik powinien zostać wymieniony na nowy.
- Należy upewnić się, by składane siedzenia lub drzwi pojazdu nie mogły uszkodzić któregokolwiek z elementów fotelika.
- Pod działaniem promieniowania słonecznego temperatura w samochodzie wzrasta do bardzo dużych wartości, dlatego też zalecane jest przykrycie fotelika podczas nieużywania celem zapobieżenia ewentualnemu poparzeniu się dziecka.
- Paski nie powinny nigdy być poskręcane.
- Zawsze należy stosować fotelik, nawet podczas krótkich tras i nigdy nie należy pozostawiać dziecka bez opieki.
- Fotelik powinien zostać wyjęty z pojazdu, jeśli nie będzie używany przez dłuższy okres czasu.
- Zaleca się właściwe zamocowanie bagaży i przedmiotów, które mogą spowodować obrażenia w przypadku kolizji.
- Gwarantujemy bezpieczeństwo produktu wtedy, kiedy jest on używany przez pierwszego właściciela, nie należy stosować używanych fotelików ani urządzeń bezpieczeństwa.
- Pozostali pasażerowie pojazdu powinny również podróżować przypięci pasem bezpieczeństwa, ponieważ w razie wypadku mogą zostać rzucony i spowodować obrażenia u dziecka.
- Nie należy używać fotelika bez pokrowca lub z nieoryginalnym pokrowcem.
- Prac pokrowiec i pozostałe elementy z materiału przestrzegając zaleceń podanych na metkach poszczególnych elementów.
- Myć plastikowe części letnią wodą z łagodnym detergentem.
- Należy upewnić się, by tapicerka siedzenia pojazdu nie utrudniała napinania pasa lub regulacji szelek fotelika.
- Należy pamiętać o tym, że odpowiadają Państwo za bezpieczeństwo dziecka.

### UWAGA

1. URZĄDZENIE PRZYTRZYMUJĄCE DLA DZIECI ISOFIX. Uzyskało homologację zgodnie z regulaminem nr 44, seria poprawek 04, do ogólnego zastosowania w pojazdach wyposażonych w systemy mocowania ISOFIX.
2. Pasuje do pojazdów z pozycjami zatwierdzonymi jako pozycje ISOFIX (zgodnie z instrukcją obsługi pojazdu) w zależności od kategorii fotelika dla

dziecka i mocowania.

3. Grupa wagowa i klasa wielkości ISOFIX, dla której przeznaczone jest urządzenie: Gr. 0+ (0-13 kg), Gr. 1 (9-18 kg); B1 + D.

#### **UWAGA**

1. To urządzenie przytrzymujące dla dzieci należące do kategorii „SEMI-UNIVERSAL” nadaje się do mocowania w pojazdach oraz dla pozycji siedzeń podanych na liście pojazdów wewnątrz niniejszego opakowania.
  2. Inne pojazdy i pozycje siedzeń również mogą nadawać się do zastosowania tego urządzenia przytrzymującego.
  3. W razie wątpliwości prosimy skontaktować się z producentem lub sprzedawcą.
- Niniejsze urządzenie przytrzymujące nie powinno być instalowane na siedzeniach wyposażonych w przednią poduszkę powietrzną (FRONT AIRBAG), bez jej wcześniejszego wyłączenia.



## Waarschuwingen en Veiligheidsaanwijzingen

**GEDURENDE DE GEBRUIKSPERIODE MOET DEZE HANDLEIDING IN DE PROTECTOR BEWAARD WORDEN.**

**LEES DEZE GEBRUIKSAANWIJZINGEN AANDACHTIG ALVORENS HET ARTIKEL TE GEBRUIKEN EN BEWAAR ZE VOOR EVENTUELE LATERE RAADPLEGING. HET NIET VOLGEN VAN DEZE INSTRUCTIES KAN GEVOLGEN HEBBEN VOOR DE VEILIGHEID VAN HET KIND.**

- De 360 FIX is een kinderbeveiligingssysteem dat tot groep 0+ (van 0 tot 13 kg) en groep 1 (van 9 tot 18 kg) behoort.
- Het autostoeltje kan in de auto geplaatst worden met de ISOFIX-bevestigingen en de Top Tether (of met de optionele steunpoot).
- De originele uitrusting mag niet gewijzigd worden.
- Na een ongeval dient de stoel vervangen te worden.
- Zorg ervoor dat de opklapbare zetel of de autodeuren geen schade kunnen berokkenen aan enig onderdeel van het stoeltje.
- De temperatuur in het voertuig kan enorm oplopen in de zon. Daarom is het aangeraden het stoeltje af te dekken als het niet gebruikt wordt om mogelijke brandwonden van het kind te vermijden.
- De gordels mogen nooit gedraaid zitten.
- Maak steeds gebruik van de stoel, ook voor korte afstanden, en laat het kind nooit alleen achter in het voertuig.
- Verwijder het stoeltje uit het voertuig als u het gedurende enige tijd niet gebruikt, en houd het buiten het bereik van kinderen.
- U wordt aangeraden alle bagage en voorwerpen die in geval van een noodstop of aanrijding verwondingen kunnen veroorzaken, vast te maken.
- Wij garanderen de veiligheid van het product als het gebruikt wordt door de eerste koper, gebruik geen gebruikte stoeltjes. Wij raden aan geen tweedehands producten aan te schaffen die moeten bijdragen aan de veiligheid van het kind.
- De overige passagiers van het voertuig dienen eveneens met de veiligheidsgordel vastgemaakt te worden, daar ze in geval van een ongeluk kunnen worden weggeslingerd en de baby kunnen verwonden.
- Gebruik het stoeltje niet zonder bekleding of met een bekleding die anders is dan de originele uitrusting.
- Indien het autostoeltje in de auto gemonteerd blijft en tijdelijk niet gebruikt wordt, zorg dan dat de stoel steeds in de Isofix bevestigingen verankerd zitten, alsook de steunpoot bevestigd is.
- Controleer regelmatig de verschillende onderdelen van het product op slijtage of breuk.
- Het autostoeltje mag niet zonder bekleding gebruikt worden.
- U mag enkel de door de fabrikant van het autostoeltje geleverde bekleding gebruiken, die er integraal deel van uitmaakt.
- Was de bekleding en stoffen onderdelen volgens de instructies van de textiellabels op elk van de onderdelen.

- Reinig de plastic onderdelen met een zachte zeep en lauw water.
- Zorg ervoor dat de bekleding van de autostoel het aanspannen van de gordel of de afstelling van de gordel van het stoeltje niet belemmert.
- Vergeet niet dat u verantwoordelijk bent door de veiligheid van het kind.

### WAARSCHUWING

1. Dit is een ISOFIX KINDERBEVEILIGINGSSYSTEEM. Het is goedgekeurd en gehomologeerd in overeenstemming met Norm nr. 44, supplement 5 van de reeks wijzigingen 04, voor algemeen gebruik in voertuigen die uitgerust zijn met ISOFIX-verankeringsystemen.
2. Het wordt geïnstalleerd in voertuigen die uitgerust zijn met posities die gehomologeerd zijn als ISOFIX-posities (zoals vermeld in de handleiding van het voertuig), in functie van de categorie van het autostoeltje en van de bevestigingen.
3. De gewichtsgroep en de ISOFIX klasse waarvoor het mechanisme bestemd is, zijn: Gr. 0+ (0-13 kg), Gr. 1 (9-18 kg); B1 + D.

### WAARSCHUWING

1. Dit is een kinderbeveiligingssysteem van de categorie "SEMI-UNIVERSAL" en kan geïnstalleerd worden in voertuigen en zitposities zoals deze vermeld staan in de lijst die in de verpakking meegeleverd wordt.
2. Andere voertuigen en zitposities kunnen eveneens geschikt zijn voor de installatie van dit beveiligingssysteem.
3. Neem in geval van twijfel contact op met de fabrikant of de distributeur.

**WAARSCHUWING:** Dit beveiligingssysteem mag NOOIT geïnstalleerd worden op een zitplaats in de auto met geactiveerd AIRBAG (AIRBAG AAN) systeem ! De AIRBAG functie moet uitgeschakeld zijn !

## Предупреждения и указания по технике безопасности

- ПРЕДУПРЕЖДЕНИЯ И МЕРЫ БЕЗОПАСНОСТИ
- ЭТО РУКОВОДСТВО ПОЛЬЗОВАТЕЛЯ ДОЛЖНО НАХОДИТЬСЯ В ДЕТСКОМ АВТОМОБИЛЬНОМ КРЕСЛЕ ПРИ ЕГО ИСПОЛЬЗОВАНИИ.
- ВНИМАТЕЛЬНО ПРОЧИТАЙТЕ ЭТУ ИНСТРУКЦИЮ ПЕРЕД ИСПОЛЬЗОВАНИЕМ ПРОДУКТА И СОХРАНИТЕ ЕЁ ДЛЯ ДАЛЬНЕЙШИХ СПРАВОК. БЕЗОПАСНОСТЬ РЕБЕНКА МОЖЕТ ПОДВЕРГНУТЬСЯ РИСКУ, ЕСЛИ ДАННЫЕ ИНСТРУКЦИИ НЕ ВЫПОЛНЯТЬ.

• 360 FIX представляет собой детское сиденье, принадлежащее к группе 0 + (от рождения и до 13 кг ) и группе 1 (9-18 кг).

• Запрещается вносить изменения в оригинальную конструкцию кресла.

• После аварии сиденье должно быть тщательно проверено и, возможно, заменено на новое.

• Убедитесь, что складывающиеся сиденья или двери автомобиля не смогут

повредить части автокресла.

Защитите все металлические части, с которыми может соприкоснуться ребёнок, от прямых солнечных лучей (во избежание ожога).

• Следите, чтобы ремни не были перекручены.

• Всегда пользуйтесь сиденьем, даже при езде на короткие расстояния и никогда не оставляйте ребенка без присмотра в автомобиле.

• Снимите сиденье из автомобиля, если оно не будет использоваться долгое

время и храните его в недоступном для детей месте 59

• Желательно зафиксировать багаж и предметы, которые могут привести к

травмам в случае аварии.

• Мы гарантируем безопасность только при использовании кресла первичным

покупателем.

• Не используйте подержанные автокресла, это не гарантирует безопасность.

• Остальные пассажиры в автомобиле должны быть с застёгнутыми ремнями

безопасности, так как в случае аварии они могут неуправляемо перемещаться по салону и травмировать ребенка.

- Сиденье не должно использоваться без текстильной обивки.
- Только оригинальная текстильная обивка, поставляемая изготовителем автокресла, должна использоваться, так как она является важной частью продукта.
- Пластмассовые детали мойте с мягким мылом и теплой водой.
- **Убедитесь, что обивка на сиденье транспортного средства не препятствует натягиванию ремня безопасности или подгонке ремня сиденья.**
- Помните, что вы несете ответственность за безопасность ребенка.

### ПРИМЕЧАНИЕ

1. Это “ПОЛУУНИВЕРСАЛЬНАЯ” детская удерживающая система. Она одобрена для установки в транспортные средства на сиденьях, указанных в инструкции, которая находится внутри упаковки автокресла.
2. Другие транспортные средства и сиденья также могут подойти для этой удерживающей системы.
3. Если у вас возникли сомнения, обратитесь к производителю или продавцу.

**ВНИМАНИЕ:** Это детское удерживающее устройство нельзя устанавливать на сиденья, оснащенных AIRBAG без его отключения.

**ВАЖНО: НЕ ИСПОЛЬЗОВАТЬ ПОЛОЖЕНИЕ АВТОКРЕСЛА «ЛИЦОМ ВПЕРЕД» ПОКА ВЕС РЕБЕНКА НЕ ДОСТИГНЕТ 9 кг.**

1. Это ДЕТСКАЯ УДЕРЖИВАЮЩАЯ СИСТЕМА С ISOFIX. Она официально утверждена на основании Правил №44, Поправками серии 04 для общего использования в транспортных средствах, оснащенных креплениями системы ISOFIX.
2. Она классифицируется как система с ISOFIX (как указывается в инструкции к транспортному средству), в зависимости от категории детского сиденья и креплений.
3. 360 FIX по размеру и классу ISOFIX принадлежат к весовой Группе 0+ (от рождения и до 13кг), Gr.1 ( 9-18 кг ) ; B1 + D.18

**ВНИМАНИЕ:** Эта сдержанность не должна устанавливаться на сиденье автомобиля оборудован воздушной подушкой безопасности (AIRBAG спереди) без первого отключения.





E: La empresa se reserva el derecho a efectuar modificaciones en el producto con respecto a lo descrito en este manual de instrucciones. Conserve su recibo de compra para poder ejercer sus derechos como consumidor.

CAT: L'empresa es reserva el dret a efectuar modificacions en el producte pel que fa al descrit en aquest manual d'instruccions. Conservi el seu rebut d compra per poder tindre els seus drets com a consumidor.

GB: The company reserves the right to make alterations to the product with regards to the description included in this instruction manual. Keep up your receipt in order to exercise your right as a consumer.

F: L'entreprise se réserve le droit de modifier le produit par rapport à ce qui est décrit dans ce manuel d'instructions. Gardez votre ticket de caisse, afin de faire valoir vos droits de consommateur.

I: L'azienda si riserva il diritto di apportare modifiche al prodotto rispetto a quanto descritto nel presente manuale di istruzioni. Conservate lo scontrino fiscale o la prova d'acquisto per poter esercitare i vostri diritti come consumatori.

P: A empresa reserva-se o direito de efectuar modificações no produto relativamente ao descrito neste manual de instruções. Guarde o recibo como prova de compra e para futuras reclamações.

D: Das Unternehmen behält sich das Recht vor, Änderungen in Bezug auf das in dieser Bedienungsanleitung beschriebene Produkt vorzunehmen. Bewahren Sie Ihre Quittung auf, um Ihre Verbraucherrechte ausüben zu können.

CZ: Výrobce si vyhrazuje právo změň výrobku s ohledem na popis uvedený v této uživatelské příručce. Uschovejte si doklad o zaplacení pro uplatnění Vašich spotřebitelských práv.

HU: A gyártó fenntartja a jogot, hogy a jelen használati utasításban leírtaktól eltérő módosításokat hajtson végre a terméken. Órizze meg a pénztári bizonylatot a fogyasztási jog érvényesítése érdekében.

SK: Spoločnosť si vyhradzuje právo zmeniť produkt v porovnaní s opisom v tomto návode. Uschovajte si doklad o zaplatení pre uplatnenie Vašich spotrebiteľských práv.

PL: Firma zastrzega sobie prawo do dokonywania zmian w produkcie opisanym w niniejszej instrukcji obsługi. Zachowaj rachunek zakupu, aby móc korzystać z praw konsumenta.

NL: Het bedrijf behoudt zich het recht om wijzigingen aan te brengen aan het product die betrekking hebben op de omschrijvingen in deze handleiding. Bewaar uw betalingsbewijs om aanspraak te kunnen maken op de garantievoorwaarden.

R: Компания оставляет за собой право вносить изменения в продукт в соответствии с указанным в данной инструкции по использованию. Сохраните Ваш чек, чтобы иметь возможность воспользоваться правами потребителя.



PLAY S.A.

Ronda Boada Vell, 6

08184 Palau-Solità i Plegamans

Barcelona - Spain

Tel: +34 938 648 027

Fax: +34 938 648 491

[informacion@play.es](mailto:informacion@play.es)

[www.playgrouponline.com](http://www.playgrouponline.com)

[www.play.es](http://www.play.es)