



# **MOSCOW** 48V

## MANUAL DEL USUARIO

---



Información importante incluida: ¡Por favor lea antes de su primer paseo!  
¡Conserve el manual para su uso futuro!

**1. INTRODUCCIÓN GENERAL**

1.1 Bienvenido(a) .....	01
1.2 Uso del Manual .....	01
1.3 Servicio y Soporte Técnico .....	01
1.4 Elegir el tamaño correcto .....	01
1.5 Componentes de la bicicleta .....	02
1.6 Alcance .....	03
1.7 Recomendaciones para los cambios .....	03

**2. SEGURIDAD**

2.1 Batería y cargador .....	04
2.2 Uso de la bicicleta .....	04
2.3 Transportación .....	07
2.4 Llaves .....	07

**3. INSTALACIÓN Y AJUSTE**

3.1 Manillar y ensamble de la tija .....	08
3.2 Montaje de los pedales .....	09
3.3 Posición del asiento .....	10
3.4 Altura del sillín .....	11
3.5 Ajuste del sillín .....	11
3.6 Frenos .....	11
3.7 Ajuste de cambio y cambio de velocidades .....	13

**4. PANORÁMICA GENERAL DE LAS PARTES ELECTRÓNICAS**

4.1 Explicación .....	14
4.2 Batería y cargador .....	14
4.2.1 Panorámica general .....	14
4.2.2 Observaciones generales .....	15
4.2.3 Instalación y retiro de la batería .....	15
4.2.4 Carga .....	16
4.2.5 Uso .....	16
4.2.6 Almacenamiento .....	16

<b>5. PANTALLA</b> .....	17
--------------------------	----

**6. RECOMENDACIONES Y MANTENIMIENTO**

6.1 Requisitos generales .....	24
6.2 Programa de mantenimiento .....	24
6.3 Resolución de problemas .....	26
6.4 Definición de manipulación y recomendaciones .....	27

<b>7. DATOS TÉCNICOS</b> .....	28
--------------------------------	----

<b>8. GARANTÍA</b> .....	28
--------------------------	----

# 1. GENERALIDADES

## 1.1 Bienvenido(a)

Nos gustaría darle las gracias por su compra de una bicicleta eléctrica NCM y le damos la bienvenida a nuestra entusiasta y creciente familia de las bicicletas eléctricas. Las bicicletas ofrecen practicidad y emoción incomparables, y nuestras bicicletas eléctricas en NCM son versiones mejoradas de este increíble invento. A medida que bicicletas han evolucionado, también lo hemos hecho nosotros, estando a la vanguardia de la innovación en tecnología de ciclismo eléctrico, con el objetivo de ofrecer algo nuevo y emocionante mientras mantenemos y promovemos el alma del ciclismo.

## 1.2 Uso del Manual

Le recomendamos que lea a fondo este manual antes de llevar su bicicleta eléctrica NCM a dar un paseo. Es importante no pasar por alto las instrucciones de seguridad y las explicaciones de las piezas de la bicicleta tradicional y no tradicional, ya que esto le ofrecerá una comprensión general de su nueva bicicleta eléctrica NCM. Este manual está diseñado para ayudarle a obtener el máximo provecho de su bicicleta eléctrica, por lo que hemos intentado responder la mayor cantidad posible de sus posibles preguntas. Tómese un momento para leer las diferentes secciones antes de subirse al sillín.

## 1.3 Servicio y Soporte Técnico

Este manual pretende ser una descripción general de su nueva bicicleta eléctrica NCM y, por lo tanto, no es una referencia extensa. Para obtener asistencia técnica, incluida información sobre el servicio, el mantenimiento y las reparaciones, consulte a su distribuidor. Puede visitar nuestro sitio web ([www.ncmbikes.com](http://www.ncmbikes.com)) para obtener más información sobre nuestros productos y tecnología, o para encontrar un distribuidor cercano a usted. También puede enviarnos sus consultas por correo electrónico a [support.es@ncmbikes.com](mailto:support.es@ncmbikes.com).

## 1.4 Elegir el tamaño correcto

Una consideración importante al seleccionar el tamaño de su nueva bicicleta es la separación sobre el cuadro: es decir, la distancia entre usted y el tubo superior de la bicicleta cuando usted se coloque sobre él con los pies en el suelo. Para la mayoría de bicicletas, esta distancia debe ser de al menos 1"(25 mm). Si elige una bicicleta de montaña, se recomienda tener al menos 2"(50 mm) de espacio. Su distribuidor le puede ayudar en la búsqueda de una bicicleta con las dimensiones correctas para usted.



Figura 1

H = separación sobre el cuadro

Mínimo: 1" para la mayoría de las bicicletas

2" para las bicicletas de montaña

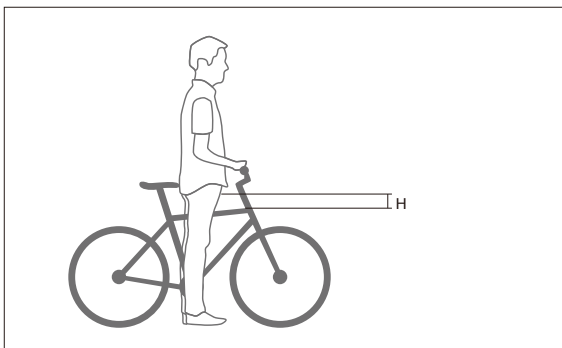
En algunas bicicletas, como en las de paseo con acceso bajo, la medición de la separación sobre el cuadro no puede utilizarse pues éstas no tienen tubo superior o está muy inclinado hacia abajo. En estas bicicletas se utilizará la altura del tubo del sillín para seleccionar el tamaño correcto. Usted debe ser capaz de tocar el suelo cómodamente sentado en el sillín cuando está en su punto más bajo en el tubo del mismo.

Ajustar el sillín también puede mejorar la comodidad, la adecuación y el desempeño de su bicicleta.

El límite de carga para su bicicleta es de 125 kg (incluyendo al ciclista). Algunas piezas tienen sus propios límites de carga, como el portaequipajes posterior; por favor consulte a su distribuidor si no está seguro de los límites de carga de las piezas de la bicicleta.

## 1.5 Componentes de la bicicleta

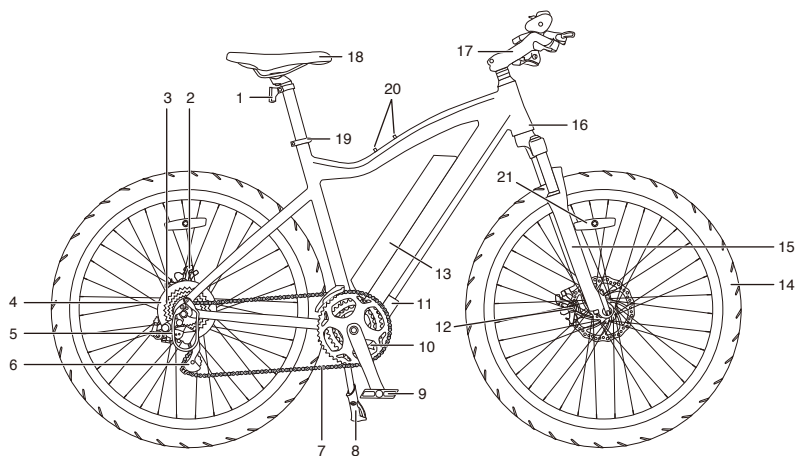

- |                                |   |
|--------------------------------|---|
| 1. Reflector trasero           | 12. Freno frontal de disco                          |
| 2. Freno trasero de disco      | 13. Batería   |
| 3. Rueda libre                 | 14. Llanta  |
| 4. Motor                       | 15. Horquilla delantera                             |
| 5. Protector de cambio trasero | 16. Número del cuadro                               |
| 6. Cambio trasero              | 17. Tija principal                                  |
| 7. Cadena                      | 18. Sillín  |
| 8. Soporte                     | 19. Liberación rápida del sillín                    |
| 9. Pedal                       | 20. Perno para botella de agua                      |
| 10. Biela                      | 21. Reflector de la rueda                           |
| 11. Controlador                | (diferentes países utilizan reflectores diferentes) |

### Accesorios del manillar

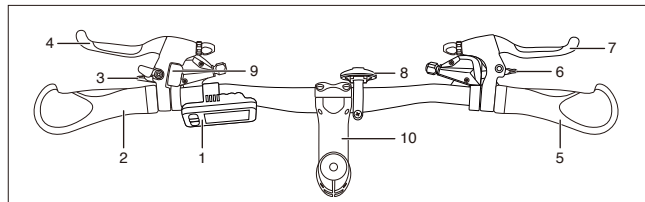

- |                                    |                                    |                    |
|------------------------------------|------------------------------------|--------------------|
| 1. Pantalla                        | 5. Agarradera derecha              | 9. Timbre          |
| 2. Agarradera izquierda            | 6. Cambio trasero de 7-velocidades | 10. Tija principal |
| 3. Cambio frontal de 3-velocidades | 7. Palanca del freno trasero       |                    |
| 4. Palanca del freno frontal       | 8. Reflector delantero             |                    |

### Indicador del número del cuadro

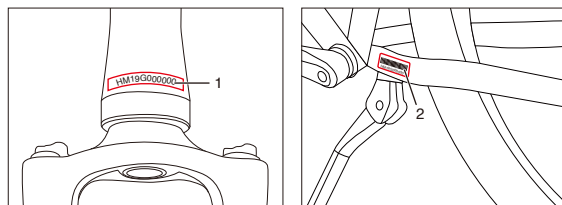

1. Número del cuadro (tubo principal)
2. Número del cuadro (pegatina)

## 1.6 Alcance

El alcance en una carga de la batería depende en gran medida de varias condiciones, como (pero no limitado a):

- Condiciones de la carretera, como la superficie de la carretera y la pendiente.
- Condiciones meteorológicas, como temperatura y viento.
- Condiciones de la bicicleta, como la presión de las llantas y el nivel de mantenimiento.
- Uso de la bicicleta, como aceleración, cambio y nivel de asistencia del motor.
- Peso del ciclista y de la carga.
- Número de ciclos de carga y descarga.

## 1.7 Recomendaciones para los cambios

Para un alcance mejorado, recomendamos cambiar de acuerdo a la velocidad. Para salir y viajar a bajas velocidades, lo mejor es una marcha más baja. A velocidades más altas se debe elegir una marcha más alta. Liberar la presión de los pedales durante el cambio permitirá una asistencia suave y un mejor alcance.

- Alta velocidad, alto el engranaje
- Baja velocidad, bajo el engranaje
- Reduzca la presión del pedal al hacer los cambios

## 2. SEGURIDAD

### 2.1 Batería y cargador

- Mantenga la batería y el cargador lejos del agua y fuentes de calor.
- No conecte los terminales positivo y negativo.
- Mantenga la batería lejos de niños y mascotas.
- Use la batería y el cargador solo para su propósito previsto como parte de su bicicleta electrónica.
- No cubra la batería o el cargador, o coloque objetos encima o apoye objetos contra él.
- No someta la batería y el cargador a golpes (ej., dejar caer).
- Detenga la carga inmediatamente si usted nota cualquier cosa inusual.

En el caso improbable de que la batería se incendie, NO intente apagarla con agua. Use arena u otro retardante del fuego en su lugar y llame a los servicios de emergencia de inmediato.

Evite el contacto con la batería y el cargador durante el proceso de carga; el cargador se calienta considerablemente.

 Por favor tome nota de la información adicional en la parte posterior de la caja de la batería.

### 2.2 Uso de la bicicleta

Pruebe todos los ajustes de la bicicleta y acostúmbrese a sus diferentes resultados en un entorno seguro y controlado antes de intentar montar la bicicleta en la carretera. Las bicicletas con soporte de pedaleo pueden funcionar de forma diferente dependiendo de la configuración que se use.

## INFORMACIÓN DE SEGURIDAD IMPORTANTE

1. Siempre use un casco mientras conduce. Asegúrese de que su casco cumpla con las leyes locales.
2. Mantenga las partes del cuerpo y otros objetos alejados de las partes móviles de la bicicleta que puedan causarle daño, como las ruedas y la cadena. No apoye ningún objeto en la batería o el motor. No obstaculice la transmisión de ninguna manera.
3. Siempre use zapatos que se mantendrán en sus pies y sujetarán los pedales de manera segura. Nunca ande descalzo o use sandalias.
4. Familiarícese con los controles de su bicicleta.
5. Use ropa brillante y visible que no esté tan suelta que pueda engancharse accidentalmente en las partes móviles de la bicicleta o que quede atrapada por objetos al costado de la carretera o camino.
6. No salte con su bicicleta. Saltar con una bicicleta pone una tensión increíble en la mayoría de los componentes, como los radios y los pedales. Una de las partes más vulnerables al daño relacionado con el salto es su horquilla delantera. Los ciclistas que insisten en saltar en una bicicleta corren el riesgo de provocar daños graves a la bicicleta y a sí mismos.
7. Tenga en cuenta su velocidad y manténgala en un nivel que sea coherente con las condiciones. Siempre tenga en cuenta que existe una relación directa entre la velocidad y el control, y también entre la velocidad y el estrés de los componentes.
8. Siempre siga las leyes de tránsito locales.
9. Nunca conduzca bajo la influencia del alcohol o las drogas.
10. Si sufre alguna condición de salud, consulte a su médico antes de montar en su bicicleta.
11. Nunca se ponga en peligro ni a usted mismo ni a otros como consecuencia de una conducción imprudente.
12. Tenga en cuenta que la distancia de frenado aumenta con condiciones de carretera imperfectas, como grava o superficies mojadas.
13. Compruebe el recorrido de los cables de los frenos antes de montar en su bicicleta. Asegúrese de que ambos frenos estén en funcionamiento y en buenas condiciones.
14. La e-bike es especialmente adecuada para paseos en senderos y caminos pavimentados. Se recomienda no utilizar

la e-bike para salidas extremas de montaña con múltiples pendientes, ya que el sistema no está diseñado para estas pendientes debido al par del motor.

15. Conserve el manual. El incumplimiento de las instrucciones contenidas en este manual puede dañar la bicicleta. Tenga el manual a mano, si entrega la bicicleta a otra persona, es importante que incluya este manual junto con ella.

Es habitual que los países con circulación por la derecha tengan el freno delantero en la palanca de freno izquierda y el freno trasero en la palanca derecha. Lo opuesto es generalmente posible en los países con tráfico por la izquierda. La tabla a continuación muestra varios ejemplos.

País	Recorrido de los cables	País	Recorrido de los cables
Austria	La palanca izquierda controla el freno delantero, La palanca derecha controla el freno trasero,	Australia	La palanca izquierda controla el freno trasero, La palanca derecha controla el freno delantero,
Brasil		Indonesia	
Canadá		Japón	
Dinamarca		Hongkong	
Francia		Malasia	
Alemania		Nueva Zelanda	
Italia		Singapur	
Países Bajos		Reino Unido	
Portugal			
Polonia			
España			
Corea del Sur			
Suiza			
Rusia			
Estados Unidos			

**⚠ ADVERTENCIA:**

- No toque las superficies calientes después de un uso intenso, como el rotor del freno de disco o el borde lateral del borde del freno en V.
- Al desplegar el pata cabra, asegúrese siempre de que el pata cabra esté seguro y de que la base sea sólida, de modo que la bicicleta no se caiga.
- Siga las leyes locales sobre restricciones de edad para ciclistas.

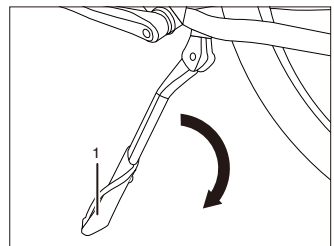

## Asiento infantil y remolque infantil

Nunca transporte un pasajero, consulte con nosotros antes de instalar un asiento para niños o un remolque para niños en la bicicleta. No está permitido instalar el asiento para niños en el portador.

**Consulte y siga las regulaciones nacionales y regionales sobre el uso de asientos para niños y remolques para niños.**

Nunca coloque un asiento para niños en el manillar, el poste del asiento, o en el portaequipajes delantero.

### **ADVERTENCIA:**

El asiento para niños y el remolque (y el peso que pueden transportar) afectan el manejo de una bicicleta al alterar el centro de gravedad, el peso y el equilibrio. El uso de un portabebés o estante para niños puede ocasionar una pérdida de control, resultando en lesiones graves y / o muerte.

## Carga útil de portador

La carga máxima del portador está grabada en el portador, verifique si desea el número concreto.

## Inflar las llantas

### **ADVERTENCIA:**

Siempre debe verificar la presión de los neumáticos antes de comenzar a conducir, o una vez a la semana como mínimo. Compruebe la pared lateral de la llanta para ver las presiones mínima y máxima de inflado, y siempre asegúrese de que sus ruedas estén infladas a una presión dentro del rango indicado. Si la presión es demasiado baja, la rueda podría dañarse o el tubo interior podría estar pellizcado, dando como resultado una rueda pinchada. Si la presión excede la cantidad máxima recomendada, la cubierta puede salirse de la llanta, lo que daña la bicicleta y daña al conductor y a los que están cerca.

Para garantizar que siempre tenga la presión correcta y deseable en los neumáticos, use una bomba de bicicleta con un manómetro de presión incorporado.



## 2.3 Transporte

### Transporte por coche

Las baterías deben sacarse de la bicicleta durante el transporte en coche, pues pueden dañarse por choques excesivos y repetidos o por objetos extraños que choquen con la bicicleta a alta velocidad. Por favor, retire las baterías y manténgalas dentro del vehículo durante el transporte.

### Retire la rueda delantera para el transporte

- Abra la palanca de liberación rápida (1) y afloje la tuerca del eje (2) un par de vueltas.
- Retire la rueda delantera (3) de la horquilla hacia abajo.

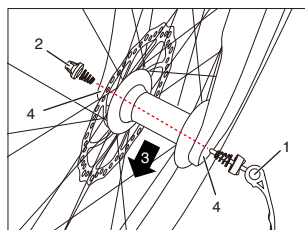

### Instale la rueda delantera

- Inserte la rueda delantera (3) en el extremo (4) de la horquilla. Asegúrese de que el rotor esté en el lado del freno de disco y debe colocarse en el centro del freno de disco (5). Ajuste el freno de disco hasta que no haya un sonido de fricción evidente entre el freno y el disco al girar la rueda.
- Desenrosque el muelle y la cubierta de plástico al final de la liberación rápida y pase la varilla de liberación rápida a través del cubo. Apriete la tuerca del eje (2) y cierre la palanca de liberación rápida (1). La palanca debe estar en el lado opuesto del freno, debe apuntar hacia arriba (y alineado con la horquilla para evitar el enganche) y debe cerrarse con una contrapresión notable.

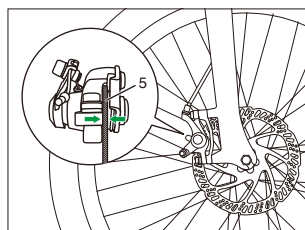

### **⚠️ ADVERTENCIA:**

- Para evitar cualquier peligro, luego de instalar la rueda, compruebe el sistema de frenos antes de montar en la bicicleta.
- Si la palanca de liberación rápida no se ha cerrado completamente, se puede abrir de nuevo completamente con facilidad. Esto puede provocar que la rueda se salga de la bicicleta, causando una caída seria o daños a la bicicleta. Para asegurarse de que su rueda está adecuadamente en su lugar, la palanca de liberación rápida debe ofrecer una resistencia considerable al cerrarse manualmente y siempre debe estar completamente cerrada antes de montar en la bicicleta.

## 2.4 Llaves

Cada bicicleta eléctrica NCM viene con dos copias de la llave de fijación de la batería. Las bicicletas con cerraduras de aro se entregan con llaves adicionales (no la misma llave que la batería). La carga a bordo de la batería probablemente conducirá a un uso poco frecuente de la llave de fijación de la batería; es necesario para el mantenimiento y la reparación, sin embargo, tenga esto en cuenta cuando guarde la llave.

- Asegúrese de tener siempre al menos una llave de repuesto.
- Mantenga las llaves de repuesto en un lugar seguro para reparaciones, mantenimiento y emergencias.
- Por favor, traiga la llave cuando vaya a su concesionario NCM para mantenimiento o reparaciones.

## 3. INSTALACIÓN Y AJUSTE

### 3.1 Manillar y ensamble de la tija

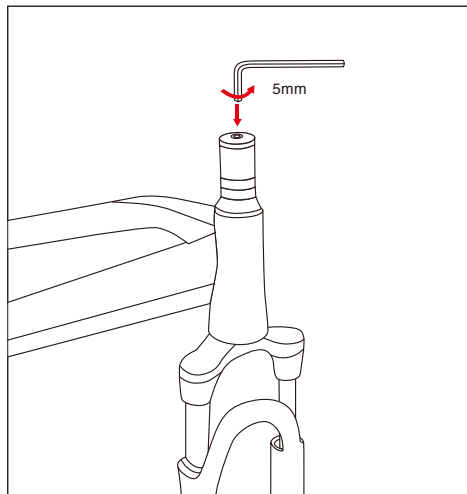

1. Retire el tornillo superior de la horquilla.

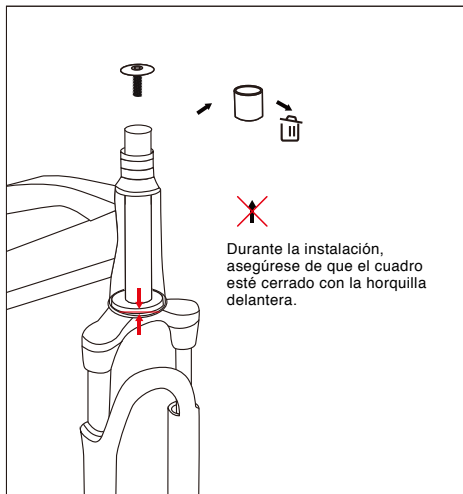

2. Retire la tapa superior y el tubo de plástico.

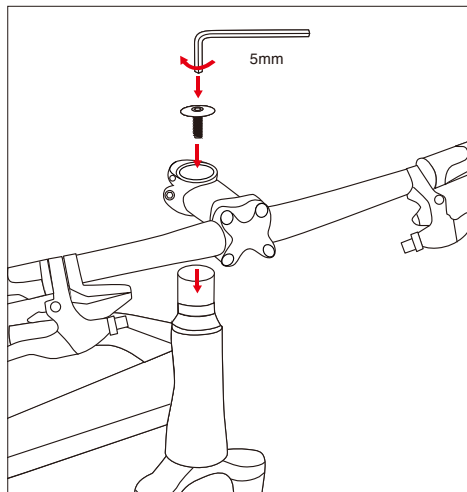

3. Instale el manillar y el vástago como se muestra en la imagen de arriba, asegurándose de que ninguno de los cables esté retorcido o demasiado apretado (es posible que tenga el manillar torcido). Coloque la tapa superior con el tornillo en el vástago y apriete el tornillo para asegurar el vástago hacia abajo en el tubo principal.

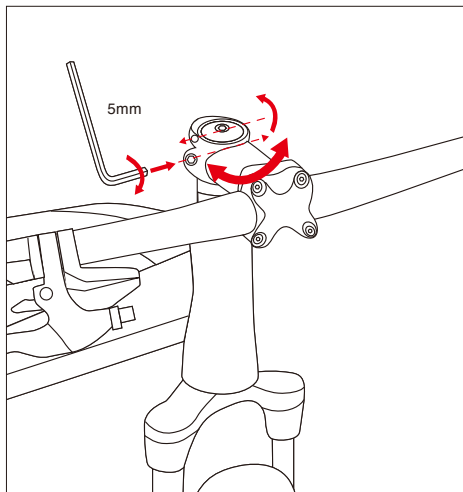

4. Alinee el manillar verticalmente con la rueda (es posible que deba aflojar el tornillo del paso 3 para hacer pequeños ajustes) y apriete los pernos en ambos lados del vástago.

### 3.2 Montaje de los pedales

- Identifique sus pedales: verifique las letras del pedal, "L" o "R".
- El pedal marcado con la "R" es el de la derecha (mirando de frente a la dirección de avance). Para unirlo a la manivela, apriételo en el sentido de las agujas del reloj.
- El pedal marcado con "L" es para la izquierda. Para unirlo, apriételo en sentido contrario a las agujas del reloj cuando mire directamente.

#### **⚠ ADVERTENCIA:**

Primero atornille los pedales a mano, luego apriételos con la llave mecánica que se proporciona.

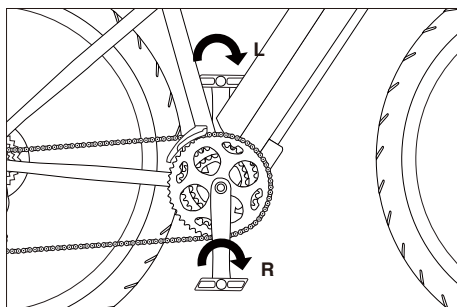
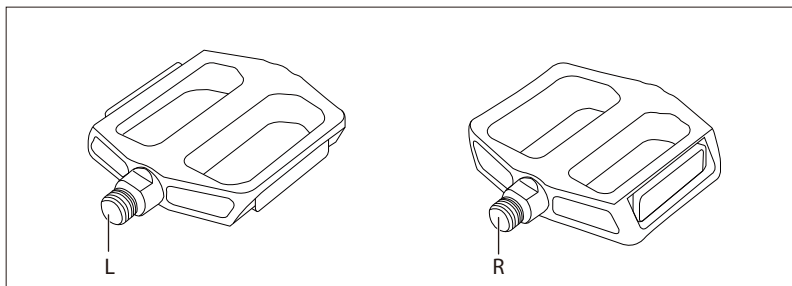

### 3.3 Posición del asiento

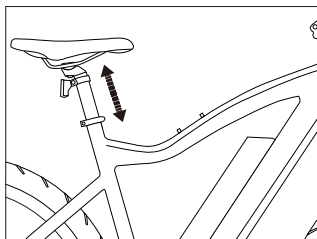

Para permitir una conducción cómoda, sin fatiga y segura, la altura del sillín y el manillar debe ajustarse al tamaño corporal del usuario.

La altura del sillín es correcta si la pierna está cerca de la extensión completa mientras el pie está apoyado sobre el pedal en la posición inferior del ciclo de arranque. Los dedos de los pies todavía deben poder tocar el suelo cómodamente.

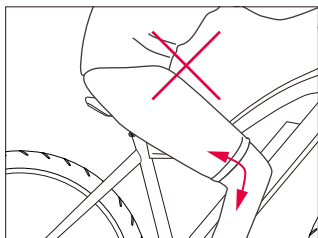

Muy bajo

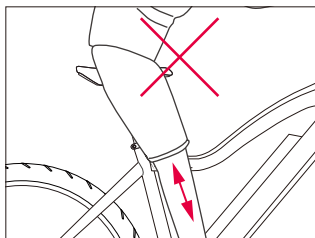

Muy alto

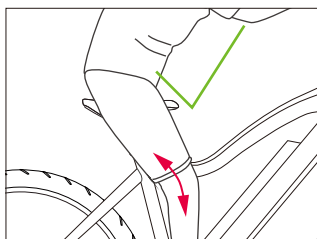

Óptimo

### 3.4 Altura del sillín

La palanca de liberación rápida debe requerir un esfuerzo notable para colocarla en la posición completamente cerrada para evitar cualquier movimiento no deseado mientras se conduce.

#### **⚠ ADVERTENCIA:**

Una palanca de liberación rápida mal cerrada puede abrirse nuevamente o tener una capacidad limitada para mantener el sillín en su lugar. Esto puede hacer que el sillín se caiga repentinamente sobre el tubo del sillín, lo que puede provocar caídas y lesiones graves.

Hay una línea de inserción mínima marcada en el tubo del sillín (el incumplimiento de la línea de inserción mínima puede ocasionar lesiones graves); asegúrese de que la tija del sillín esté siempre insertada en el tubo del mismo más allá de esta línea (la línea debe estar dentro del tubo del asiento).

- Afloje la palanca de liberación rápida en la parte superior del tubo del asiento, determine la altura adecuada del sillín y apriete la abrazadera.
- La fuerza de sujeción se puede ajustar ajustando el perno de la palanca de liberación rápida.
- La palanca de liberación rápida debe estar cerrada con considerable contrapresión.

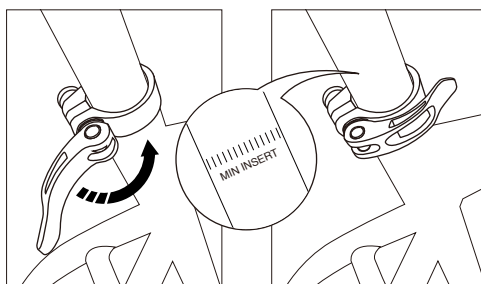

### 3.5 Ajuste del sillín

El sillín puede ser inclinado y ajustado en la dirección hacia adelante/atrás.

- Afloje el perno en la parte inferior (4).
- Ajuste la inclinación del sillín presionando hacia abajo en la parte delantera o trasera del sillín.
- Mueva el sillín hacia delante o hacia atrás para ajustar la longitud del brazo / torso y la posición de conducción deseada.

Apriete el perno (4) para asegurar el sillín.

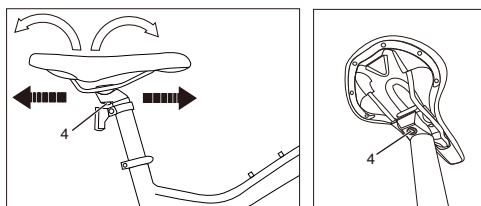

#### **⚠ ADVERTENCIA:**

Para evitar molestias, el sillín generalmente debe colocarse lo más horizontal posible.

### 3.6 Frenos

#### 3.6.1 Generalidades

En la mayoría de los países, las bicicletas se fabrican de modo que la palanca de freno izquierda controle el freno de la rueda delantera; para cambiar esto, contacte con su distribuidor para obtener ayuda, tenga en cuenta la Sección 2- Información de seguridad importante.

Si su bicicleta tiene dos frenos de mano, aplique ambos frenos al mismo tiempo para una distancia de frenado óptima.

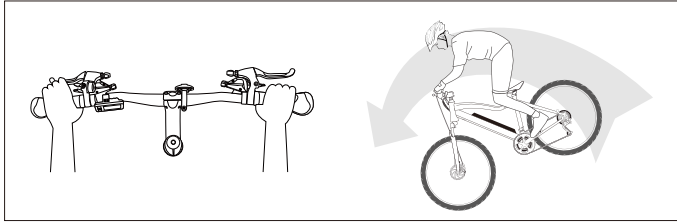

**⚠ ADVERTENCIA:**

El uso excesivo o incorrecto de del freno de la rueda delantera puede hacer que la rueda trasera se levante del suelo, lo que da como resultado una disminución del control de la bicicleta o incluso que la misma se voltee y que el ciclista caiga en la dirección del movimiento; esto puede provocar lesiones graves y que se dañe la bicicleta. Tenga cuidado al aplicar el freno delantero, y evite usarlo sin usar también el freno trasero. Idealmente, los frenos deben aplicarse al mismo tiempo, con el ciclista moviéndose hacia atrás sobre la bicicleta, dependiendo de la cantidad de presión de frenado aplicada.

**3.6.2 Ajuste de los frenos**

**Frenos de disco**

Cuando la rueda está fuera del cuadro, no haga funcionar la palanca de freno. Con algunos frenos, las almohadillas ajustan automáticamente su separación de forma tal que usted no será ca-az de volver a insertar el disco

**Alineación de un freno de disco mecánico**

1. Aflojar o apretar el tensor en el extremo de la palanca del cable del freno. Esto hará un pequeño ajuste en la separación de las zapatas de freno. Si esto es insuficiente para crear el espacio adecuado.
2. Afloje los dos pernos de alineación pero no los retire. Lentamente gire la rueda y compruebe el espacio entre el rotor y las pastillas de freno; ajuste la posición de las zapatas de freno para que el rotor no esté frotando y esté ligeramente más cercano de la almohadilla externa (la separación entre el rotor y la pastilla debe ser lo suficiente para evitar el frotamiento). Asegúrese de que el rotor y las pastillas estén en paralelo entre sí. Apriete los tornillos cuando el ajuste esté terminado.
3. Si el rotor está siempre frotando contra las zapatas de freno o si hay mucha separación, se puede ajustar la separación de las pastillas de freno aflojando el perno de la abrazadera del cable y soltando el cable ligeramente para aumentar la separación o apriete el cable para disminuir la separación, entonces apriete el perno otra vez.

Nota: Asegúrese que los cables de freno se insertaron correctamente en las palancas de freno antes de ajustar los frenos.

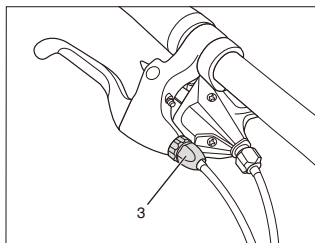
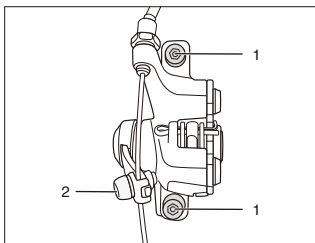

- 1.Pernos de alineación
- 2.Cable-perno de la abrazadera
- 3.Ajustador-pastillas

**⚠ ADVERTENCIA:**

Si el rotor de disco está curvado o roto, por favor primero reemplace el rotor.

## 3.7 Ajuste de cambio y cambio de velocidades

### Ajuste del cambio delantero

Coloque la cadena en el plato menor y apriete el perno de ajuste en la palanca. Ajuste el tornillo L del cambio delantero de forma que esté de 1 a 1,5mm de la cadena. Puede aflojar el cable primero si es necesario, luego apriete otra vez más adelante.

Cambie al aro de cadena más grande de la biela y al aro de cadena/engranaje más pequeño de la rueda libre o piñón.

Compruebe si la placa guía de la cadena exterior del cambio toca la cadena o si la separación es demasiado grande, ajuste el tornillo H para evitar cualquiera de estas situaciones. Mantenga una distancia de 1 a 1,5mm. Si la separación es demasiado grande, simplemente ajuste el tornillo H.

Compruebe y ajuste los tornillos H y L hasta que el alternador funcione sin problemas.

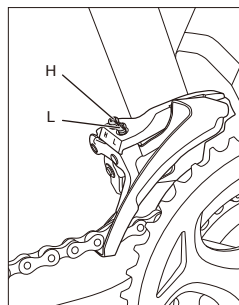

### Ajuste del cambio trasero

Paso 1: Asegúrese de que el cambio trasero se haya desplazado hacia abajo hasta el engranaje más pequeño.

Paso 2: Gire el ajustador de la pastilla hasta el fondo para que tenga espacio para ajustarlo más tarde.

Paso 3: Ajuste el límite superior girando el tornillo marcado con "H" en su cambio, de modo que se alinee con el engranaje más pequeño.

Paso 4: Apriete la tensión en su cable desenroscando el anclaje del cable, tirando del cable para apretarlo, y atornillando el anclaje firmemente.

Paso 5: Mueva su cambio hacia los dientes 4to o 5to.

Paso 6: Para ajustar el índice, gire su ajustador de pastilla para que la polea del cambio se alinee debajo del engranaje correcto (elegido). Con un cambio trasero Shimano, se quiere alinear la polea ligeramente dentro del engranaje. Realice algunos cambios de práctica para asegurarse de que esté ajustado adecuadamente.

Paso 7: Mueva su cambio hacia el diente más grande.

Paso 8: Ajuste el límite inferior girando el tornillo marcado con "L" en su cambio, de modo que se alinee con el engranaje más grande.

Paso 9: Ajuste el tornillo de tensión B para que la polea del cambio trasero esté lo más cercano posible al engranaje más grande del piñón sin que se arrastre.

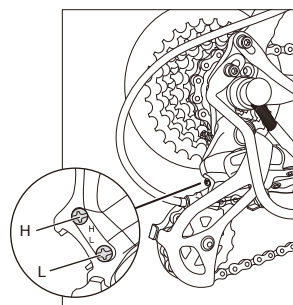

## 4. PANORÁMICA GENERAL DE LAS PARTES ELECTRÓNICAS

### 4.1 Explicación

Las bicicletas eléctricas NCM MTB están equipadas con componentes que funcionan en conjunto para brindarle una sensación de conducción suave, potente y sin esfuerzo. Nuestro sistema de asistencia de pedaleo consiste en lo siguiente:

#### Batería

Los paquetes de baterías de iones de litio de las bicicletas eléctricas NCM son algunos de los paquetes de mayor capacidad disponibles en el mercado, con el almacenamiento en NCM Moscow hasta 624Wh de energía. Los paquetes consisten en celdas de alta densidad, lo que significa que nuestros diseños se mantienen elegantes y livianos sin sacrificar la capacidad de la batería. Además, la mayoría de nuestros diseños tienen un puerto USB integrado, perfecto para cargar su teléfono celular u otros dispositivos electrónicos pequeños sobre la marcha.

#### Motor accionado por Das-Kit

Nuestro motor propietario Das-Kit X15 está en la cima del mercado, ofrece un rendimiento suave y potente permaneciendo sorprendentemente silencioso. Con una potencia de 250W, alcanza un máximo de 55Nm (newton por metros) de par de torsión, asegurando que ninguna colina sea muy empinada y ningún terreno demasiado accidentado para el NCM Moscow. Su versatilidad permite bielas de triple plato, dándole al conductor más opciones y reduciendo el uso de la energía del mismo y de la batería.

#### Pantalla

El panel de control Das-Kit proporciona al ciclista un control completo sobre el sistema eléctrico, y su configuración sencilla proporciona toda la información que pueda necesitar sobre su bicicleta electrónica con solo presionar un botón, permitiéndole pasar más tiempo disfrutando del mundo a su alrededor. La pantalla proporciona la siguiente información:

- Indicador de nivel de la batería
- Indicador de nivel de soporte
- Indicadores generales: velocidad, distancia, etc.

Al usar el freno con el sensor de freno (la palanca de freno que controla el freno delantero), los sensores en el interior hacen que el soporte detenga inmediatamente el motor. La activación del freno delantero detendrá automáticamente la asistencia del motor en todos los casos. Otro sensor, dentro del juego de bielas, también sirve para detener el motor cuando el ciclista deja de pedalear.

La bicicleta también se puede usar sin soporte eléctrico del motor; al establecer el nivel de soporte en 0, la bicicleta eléctrica se comportará como una bicicleta tradicional. Una batería vacía no hará inutilizable a su bicicleta.

### 4.2 Batería y cargador

#### 4.2.1 Panorámica general

A Batería

B Enchufe de carga

C Manija de la batería

D Luz de nivel de capacidad

E Botón de nivel de capacidad

G Puerto USB (salida: 5V 700mA)

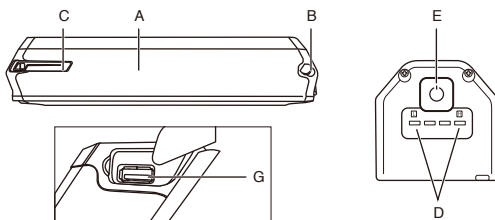



**⚠ ADVERTENCIA:** (Pegatina en la batería)

Asegúrese de que la batería esté bloqueada antes de usarla.

**⚠ ATENCIÓN:** (Pegatina en la batería)

- Li o Li-ion de litio secundario (recargable)
- No use ni cargue la batería a alta temperatura.
- No cortocircuite los conectores positivo (+) y negativo (-) de la batería.
- No sumerja la batería en agua o líquido ácido. No coloque la batería cerca del fuego.
- No desarme la batería bajo ninguna circunstancia.
- Guarde la batería en un entorno limpio y seco, y cargue la batería durante dos horas cada tres meses cuando no se vaya a usar por mucho tiempo.
- Cargue la batería con el cargador especificado.

Un enchufe de CA (el tipo variará)

B Cargador

C Indicador de la carga

D Enchufe de la batería

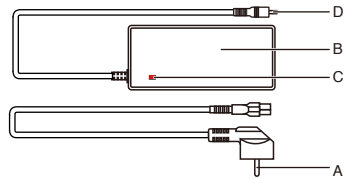

**4.2.2 Observaciones generales**

- Deje de cargar la batería inmediatamente si nota algo inusual, como humo o un olor extraño saque la batería y guárdela fuera de la casa, luego lleve la batería a un distribuidor autorizado de NCM o a un técnico experimentado para reparación o reemplazo.
- En el caso improbable de que la batería se incendie, NO intente apagarla con agua. Use arena u otro retardante del fuego en su lugar y llame a los servicios de emergencia de inmediato.

**4.2.3 Instalación y retiro de la batería**

La batería (1) está asegurada con un cierre.

-Desbloquee la batería y hálala hacia afuera con la manija (2).

-Inserte la batería (1) en el marco hasta que se detenga.

-Retire la llave del cierre (3).

-Asegúrese de que la batería esté bien asegurada.

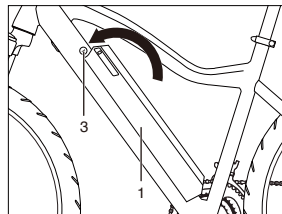
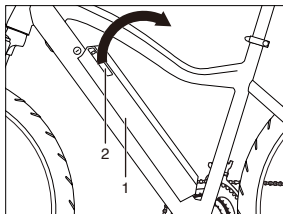

**4.2.4 Carga**

- La carga a temperaturas por debajo de 0°C o por encima de 60°C pueden provocar que la batería no se cargue bien y puede ser dañino para la vida de la batería.
- Durante la carga, la luz del cargador LED estará continuamente en rojo.
- Cuando la carga se completa el LED del cargador se torna verde.

**Tubo descendente integrado en el exterior de la bicicleta.**

1. Inserte la llave para desbloquear la batería, luego, hale la batería hacia atrás en la parte superior.
2. Saque la batería
3. Conecte el cargador a la batería.
4. Conecte el cargador a una salida de CA.
5. El procedimiento de carga se puede detener en cualquier momento.
6. Desconecte el cargador de la toma de CA primero y luego de la batería.
7. Vuelva a instalar la batería y asegúrese de que esté alineada correctamente en la parte inferior.
8. Presione hacia abajo la parte superior de la batería hasta que observe un "clic" para asegurarse de que la batería esté correctamente asegurada.
9. Retire la llave.
10. Su bicicleta eléctrica NCM está lista para usarse.

**Tubo descendente integrado en el interior de la bicicleta.**

1. Conecte el cargador a la batería.
2. Conecte el cargador a una salida de CA.
3. El procedimiento de carga se puede detener en cualquier momento.
4. Desconecte el cargador de la toma de CA primero y luego de la batería.
5. Su bicicleta eléctrica NCM está lista para usarse.

**4.2.5 Uso**

Cuando el nivel de energía de la batería disminuye a 1 bar, se detendrá la asistencia del motor. Si hay luces conectadas a la batería, permanecerán en funcionamiento durante aproximadamente dos horas.

La energía restante de la batería se puede comprobar pulsando el botón de encendido de la batería al lado de los indicadores LED. La pantalla del manillar montado también indicará el nivel de energía restante cuando la bicicleta esté en uso.

Realice una descarga completa de la batería (hasta que la batería esté completamente descargada) después de 15 cargas normales o cada tres meses; esto le ayudará a aumentar la vida útil de la batería. El tiempo de carga será de alrededor de 7 horas por vez. Por favor, no cargue la batería por más de 14 horas a la vez (la batería se cargará por completo mucho antes).

** ATTENTION:**

Para batería de 36V: voltaje completamente cargado: 42V, bajo voltaje: 31V.

Para batería de 48V: voltaje de carga completa: 54.6V, voltaje bajo: 42V.

Eso significa que el cliente debe cargar la batería cuando la pantalla muestre un voltaje no inferior a 31 V o 42 V.

**4.2.6 Almacenamiento**

Si la bicicleta no se usa durante un período superior a un mes, es mejor guardar la batería:

- Al 40% -60% de su capacidad, cargada una vez al mes durante 30 minutos.
- Separada de la bicicleta.
- A temperaturas entre 0°C y 40°C.

Si no está en uso, la batería debe revisarse una vez al mes y debe tener al menos una luz parpadeante, que indique la carga restante. Cargue la batería si es necesario.

Es importante cargar la batería cada tres meses (durante una o dos horas) como mínimo. No hacerlo puede causar daños a la batería y podría provocar la anulación de la garantía de la batería.

## 5. PANTALLA

### 5.1 Los botones

Hay tres botones en la pantalla: "M", "+" y "-".

"M" que representan MODO/ENCENDIDO/APAGADO.

"+" representa MAYOR. "-" representa MENOR.



## 5.2 Funciones de la pantalla

### 5.2.1 RESUMEN DE LAS FUNCIONES

#### 1. Interruptor

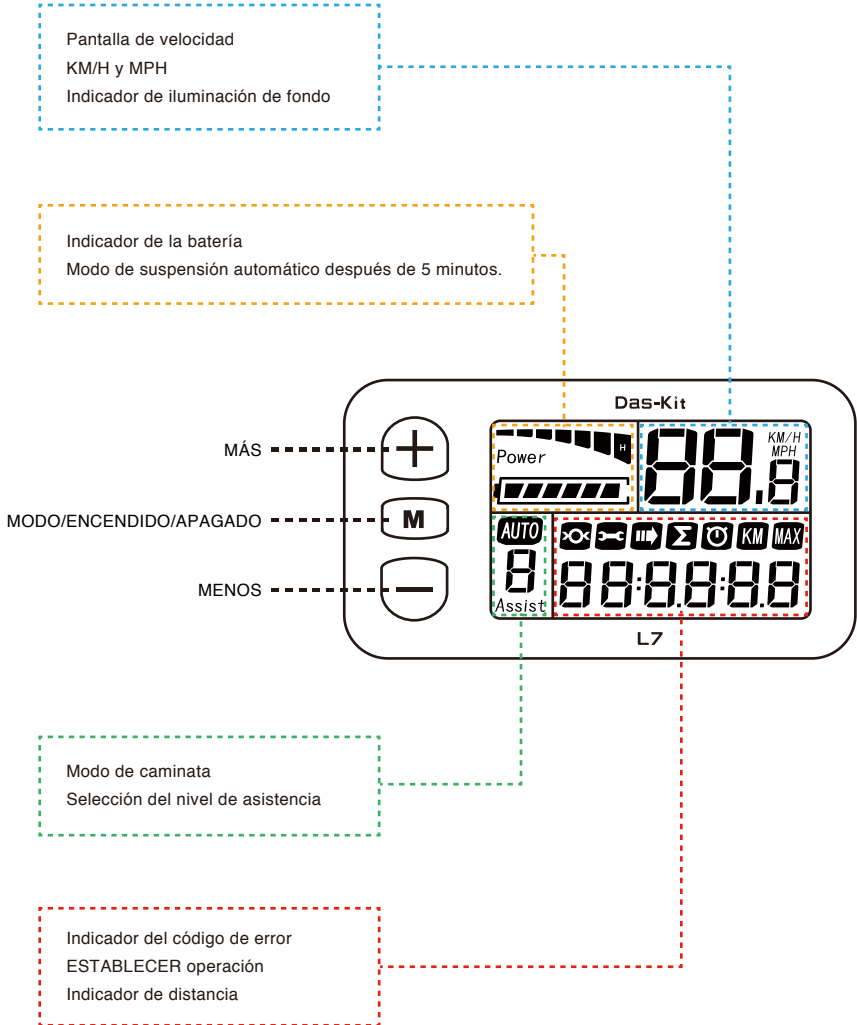

### 5.2.2 ÁREA DE VISTA COMPLETA

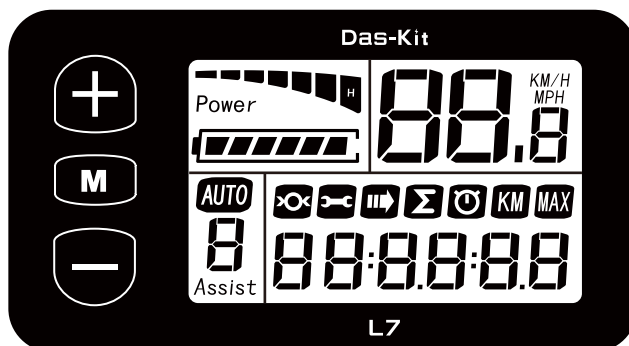

### 5.2.3 ÁREA DE VISTA NORMAL

El área de vista normal de la L7 se muestra a continuación. Indica el flujo de corriente, la capacidad restante de la batería, la velocidad, el PAS y la distancia recorrida. Presione M para cambiar los indicadores que se muestran.

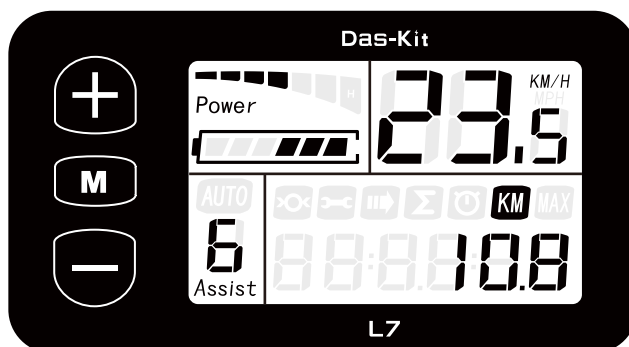

## 5.3 Funcionamiento normal

### 5.3.1 ENCENDIDO/APAGADO

Presione M para activar la pantalla. Con la pantalla encendida, presione M durante 2 segundos para apagar la alimentación. Con la pantalla apagada, no hay consumo de energía de la batería.

✳ El panel se apagará automáticamente cuando la velocidad es 0 km/h durante 5 minutos.

### 5.3.2 PANTALLA ACTUAL

El indicador de corriente muestra la actual corriente de descarga del controlador: cada segmento es 2A; seis segmentos son  $\geq 12A$  (El gráfico de barras muestra en tiempo real la potencia de salida del motor. 1 bar - baja potencia, todas las barras - potencia máxima).



### 5.3.3 PANTALLA DE VELOCIDAD

La esquina superior derecha de la pantalla indica la velocidad de conducción actual de la bicicleta eléctrica. La unidad de medida viene configurada de fábrica en KM/H.



### 5.3.4 INDICADOR DE ILUMINACIÓN DE FONDO

Con la alimentación encendida, presione MÁS (+) durante 1 segundo para encender la luz de fondo. Presione nuevamente durante 2 segundos para apagar la luz.

### 5.3.5 MODO DE CAMINATA

Mantenga presionado MENOS (-) durante 2 segundos para ingresar al modo de marcha asistida. Cuando el ícono AUTO está encendido, la bicicleta eléctrica viajará a 6 km/h sin la necesidad de que el conductor pedalee. El modo de desplazamiento asistido cesará cuando el botón "-" ya no esté presionado.



### 5.3.6 SELECCIÓN DEL NIVEL DE ASISTENCIA

Presione MÁS (+) o MENOS (-) para cambiar el nivel de PAS y así cambiar la salida de potencia del motor. El modo predeterminado es PAS 1 y la asistencia va del nivel 0 al nivel 6. El nivel 0 no proporciona asistencia del motor. Los niveles son personalizables.



### 5.3.7 PANTALLA DE CÓDIGO DE ERROR

Si hay algún problema con el sistema de control electrónico, el ícono de la pantalla parpadeará a 1Hz y mostrará el código de error automáticamente. Diferentes códigos de error representan diferentes fallas en el sistema; consulte la tabla a continuación para más detalles.

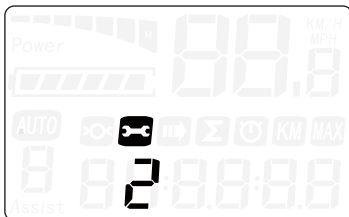

\* La pantalla no puede volver al estado normal hasta que el problema esté resuelto; los componentes eléctricos de la bicicleta eléctrica no funcionarán si hay un error en el sistema. Sin embargo, la bicicleta todavía se puede operar de forma convencional (sin asistencia de pedal).

\* Mantenga presionadas las teclas UP (+) y M al mismo tiempo para mostrar el código de error.

Cada código de error corresponde a una falla específica en el sistema

Código de error	Definición
0	Normal
1	Error actual o MOS (semiconductor) dañado
2	Error del acelerador (detección después de encender)
3	Motor sin posición de fase (pérdida de potencia)
4	Error de señal Hall (electroimán en posición incorrecta)
5	Error del freno (detección después de encender)
6	Bajo voltaje
7	Estancamiento del motor
8	Error en la comunicación con el controlador
9	Error en la comunicación con la pantalla

## 5.4 Ajuste

### 5.4.1 DISTANCIA DE RECORRIDO

La distancia de recorrido registra la distancia de conducción para la sesión actual. Se muestra de la siguiente manera. Sosteniendo MÁS (+) durante 2 segundos hará que los datos de la distancia de recorrido parpadeen a 1 Hz y al mantener presionado MÁS (+) durante 2 segundos más se restablecerá el indicador.

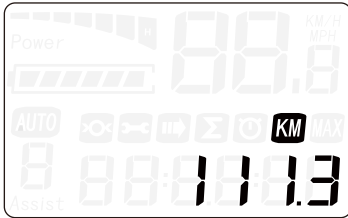

### 5.4.2 KM/H y MPH

Mantenga apretado MÁS (+) durante 8 segundos para ingresar en el modo de selección de KM/H y MPH, luego presione MÁS (+) o MENOS (-) para cambiar entre KM/H y MPH y M para confirmar y salir.



## 5.5 Indicadores adicionales

### 5.5.1 GENERAL

Con la pantalla encendida, presione M para cambiar la información que se muestra. Los datos que se pueden mostrar en la pantalla es:





### 5.5.2 INDICADOR DE TIEMPO DE RECORRIDO

El indicador de tiempo registra y muestra la duración del recorrido actual. Es automático y se reinicia cuando se apaga el display.

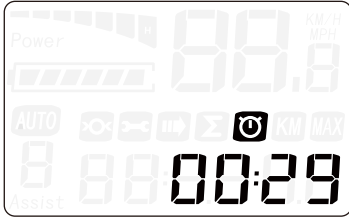

### 5.5.3 VELOCIDAD MÁXIMA

La función de velocidad máxima registra la velocidad de conducción máxima alcanzada y se muestra a continuación.

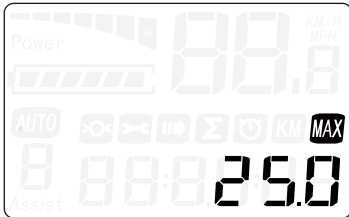

\* Seleccione  para que los indicadores enciendan automáticamente.

## 5.6 Indicador de la batería

Cuando la capacidad de la batería es alta, los seis segmentos de la batería estarán encendidos. Cuando la batería esté baja, el marco de la batería parpadeará; esto indica que la batería necesita ser recargada inmediatamente.



Si usted todavía algunas preguntas sobre la pantalla, póngase en contacto con su distribuidor de NCM.

## 6. RECOMENDACIONES Y MANTENIMIENTO

### 6.1 Requisitos generales

Las bicicletas eléctricas NCM utilizan cubiertas de metal para cubrir los componentes eléctricos, por lo que recomendamos encarecidamente evitar el uso de agua excesiva para lavar los protectores y las partes que las rodean. Use un paño suave con una solución neutra para limpiar la suciedad de los protectores. Luego, limpie todo con un paño limpio y suave.

No use mangueras de agua o aire a alta presión para limpiar; esto puede forzar la entrada de agua en los componentes eléctricos, lo que puede causar un mal funcionamiento.

No lave los componentes de plástico con agua en exceso. Cuando las piezas eléctricas internas están afectadas por el agua esto puede corroer el aislador, conduciendo a problemas de alimentación-drenaje u otros problemas.

No use soluciones de jabón para lavar los componentes metálicos. Las soluciones no neutras pueden causar decoloración, distorsión, arañazos, etc.

#### Evite dejar la bicicleta al aire libre

Cuando no esté montando, mantenga la bicicleta en un lugar donde esté protegida de la nieve, la lluvia, el sol, etc. La nieve y la lluvia pueden hacer que la bicicleta se corra. Los rayos ultravioletas del sol pueden causar una decoloración innecesaria de la pintura o agrietar cualquier goma o plástico en la bicicleta.

#### Valores de par recomendados

<b>Tuercas de la rueda delantera</b>	22-27 Newton Metros	16,2- 19,8 pies-lb.
<b>Tuercas de la rueda trasera</b>	24-29 Newton Metros	17,5- 21,3 pies-lb.
<b>Abrazadera del tubo del sillín</b>	12-17 Newton Metros	8,8- 12,5 pies-lb.
<b>Tuerca de fijación del tubo del sillín</b>	15-19 Newton Metros	11,0- 14,0 pies-lb.
<b>Tuerca de sujeción del freno</b>	7-11 Newton Metros	5,1- 8,1 pies-lb.
<b>Tuerca de la abrazadera del manillar</b>	17-19 Newton Metros	12,5- 14,0 pies-lb.
<b>Tuerca del expansor de auriculares</b>	17-19 Newton Metros	12,5- 14,0 pies-lb.
<b>Tuercas de pasador de chaveta</b>	9-14 Newton Metros	6,6- 10,3 pies-lb.
<b>Tornillo del centro de freno</b>	2-17 Newton Metros	1,5- 12,5 pies-lb.

### 6.2 Programa de mantenimiento

Para mantener su bicicleta NCM en óptimas condiciones y disfrutar al máximo de su experiencia de conducción, le recomendamos seguir el programa de mantenimiento sugerido. Debe estudiarlo y dejar que se convierta en algo natural para su conducción.

Programa de mantenimiento	Cada paseo	Semanal-mente	Mensual-mente	Cada 6 meses	Anual-mente
Presión de las llantas	×				
Estado de las llantas	×				
Inspección visual	×				
Presión de la palanca de freno	×				
Liberación rápida	×				
Alineación del manillar	×				
Alineación del sillín	×				
Paquete de batería bloqueado	×				
Comprobación de la rueda	×				
Inspección del estado del cuadro (incluye soldaduras para fisuras)		×			
Limpiar y lubricar la cadena		×			
Comprobar las pastillas de freno		×			
Lubricar las horquillas			×		
Lubricar los frenos y los cables			×		
Lubricar el mecanismo de plegado			×		
Verificar todos los pernos y la configuración de par			×		
Limpiar la bicicleta			×		
Cargar la batería			×		
Comprobar los rayos de las ruedas			×		
Inspección del estado de las llantas			×		
Inspeccionar el sillín, los rieles y la abrazadera			×		
Engrasar los rodamientos del pedal				×	
Verificación de los rodamientos de los bujes				×	
Verificación de los rodamientos de los receptores y transmisores				×	
Verificación los cojinetes del soporte inferior				×	
Reemplazar las pastillas de freno					×
Reemplazar los cables de freno (depende del uso)					×
Reemplazar las llantas (depende del uso)					×

**⚠ ADVERTENCIA:**

— Como con todos los componentes mecánicos, los ciclos asistidos eléctricamente (EPAC) están sujetos a desgaste y altas tensiones. Diferentes materiales y componentes pueden reaccionar al desgaste o a la fatiga por estrés de diferentes maneras. Si se ha excedido la vida útil de diseño de un componente, puede fallar repentinamente, lo que posiblemente cause lesiones al conductor. Cualquier forma de grieta, arañazos o cambio de color en áreas muy estresadas indica que se ha alcanzado la vida útil del componente y debe reemplazarse.

## 6.3 Resolución de problemas

### ¿Cómo sé cuánta carga tiene mi batería cuando no está conectada a la bicicleta?

- Al presionar el botón de encendido de la batería, los LED se iluminarán, indicando la capacidad restante.

### ¿Cómo puedo probar la capacidad de mi batería?

- Póngase en contacto con NCM para organizar la devolución de su batería para la prueba. Si la batería tiene una capacidad superior al 85% durante el primer año (desde la fecha de compra), usted será responsable del flete de devolución. Si se prueba y está bajo capacidad dentro del período de garantía, su batería será reemplazada.

### ¿Qué sucede si mi batería se agota mientras uso mi bicicleta eléctrica?

- La asistencia se detendrá cuando solo quede 1 barra en el indicador. Su bicicleta eléctrica todavía se puede montar sin asistencia.

### ¿Siempre debo vaciar completamente la batería antes de recargar?

- No hay necesidad de hacer una descarga completa cada vez. Recomendamos hacer una descarga completa cada 2-3 meses.

### ¿Qué debo hacer si la llanta tiene una hebilla o radios sueltos todo el tiempo?

- Lleve su bicicleta a un constructor de ruedas o técnico calificado para el servicio. El problema puede ser tan simple como ajustar la tensión de los radios.

### Mi pantalla se enciende, pero el motor no se activa. ¿Qué puedo hacer?

- Verifique el enchufe del motor desde el controlador. Esta es una conexión muy rígida y no funcionará a menos que el enchufe esté completamente dentro de la línea del indicador. La torsión del manillar a veces puede hacer que el enchufe se salga ligeramente si no hay suficiente separación en el cable del motor.

### ¿La pantalla no se encenderá a menos que el cargador de batería esté enchufado?

- Consulte la definición de código de error en el manual de la pantalla y, si es necesario, informe el código de error a NCM.

### ¿Cómo es que los motores de los competidores producen un sonido diferente?

- NCM usa una estructura interna diferente a la de algunos competidores. Como consecuencia, tenemos una frecuencia ligeramente mayor y un mejor par.

Si tiene más preguntas, contáctenos en la siguiente dirección de correo electrónico: [support.es@ncmbikes.com](mailto:support.es@ncmbikes.com).

## 6.4 Definición de manipulación y recomendaciones

Categoría 1	Categoría 2	Categoría 3	Categoría 4
Componentes que solo pueden ser reemplazados después de la aprobación del fabricante de la bicicleta / proveedor del sistema electrónico	Componentes que solo pueden ser reemplazados después de la aprobación del fabricante de la bicicleta	Componentes que solo pueden ser reemplazados después de la aprobación del fabricante de la bicicleta o de los componentes	Componentes que solo pueden ser reemplazados sin aprobación
Motor Sensor Controlador Cables electrónicos Controles del manillar Pantalla Batería Cargador de la batería	Cuadro Horquilla (también suspensión) Rueda para el buje motor Sistema de frenos Bloqueo del freno de mordaza Parrilla para equipaje Abrazadera inferior	Manivela rueda sin buje motor Cadena o correa (en el ancho original) Cinta del aro Llantas (solo en ETRTO original) Cables de freno mecánico / hidráulico Sistema de freno (para tambor, disco y rollo de frenos) Manillar y vástago (sin alternar con el manillar y el vástago) Sillín y tubo del sillín (la variación máxima del ajuste no debe exceder los 20 mm) Luz principal	Receptor y transmisor de cabeza Pedal (en el mismo ancho que los originales) Cambios Sistema de cambio Alternadores Cables de cambio internos / externos Rueda de la cadena / rueda de la correa Piñón o engranajes (cuando los engranajes son los mismos que los originales) Guardacadena Guardabarros (solo del mismo tamaño que los originales y montados a una distancia mínima de 10 mm del neumático) Rayos Tubos Dinamo Luces delanteras / Reflector delantero Luz trasera/Reflector trasero Reflector de la rueda Soporte Agarraderas (solo con una abrazadera de tornillo)

### **Advertencia:**

Las modificaciones a cualquier parte de su bicicleta, como la horquilla o el cuadro, pueden hacer que parte o que toda la bicicleta sea insegura. Los componentes mal instalados o modificados pueden aumentar la tensión de todas las piezas, aumentando considerablemente sus posibilidades de fallo. Las modificaciones también pueden afectar la conducción de la bicicleta, dando como resultado la pérdida del control, caídas y lesiones graves. Por favor, no agregue, retire o modifique piezas de su bicicleta de cualquier forma antes de consultar con un técnico de bicicletas capacitado. Le recomendamos que consulte con nosotros en NCM antes de realizar modificaciones o añadir piezas, para confirmar su seguridad y la compatibilidad con su bicicleta.

## 7. DATOS TÉCNICOS

Componentes	Moscow 27.5" 48V	Moscow 29" 48V
Motor	Das-Kit, X15, motor de la transmisión trasera, 48 V 250 W	Das-Kit, X15, motor de la transmisión trasera, 48 V 250 W
Batería	Das-Kit, I5-4813H, 48 V 13 Ah, 624 Wh, con puerto USB	Das-Kit, I5-4813H, 48 V 13 Ah, 624 Wh, con puerto USB
Pantalla	Das-Kit, L7, LCD, 6 niveles	Das-Kit, L7, LCD, 6 niveles
Horquilla delantera	Suntour, XCT-27.5", con suspensión	Suntour, XCT-29", con suspensión
Biela	Shimano, Altus FC-M311, 28/38/48T	Shimano, Altus FC-M311, 28/38/48T
Palancas del freno	Tektro, Lzquierda: EL555-RT con sensor para frenos, Derecha: CL530-TS	Tektro, Lzquierda: EL555-RT con sensor para frenos, Derecha: CL530-TS
Frenos	Frente/Posterior: MD-M280, Tektro frenos de disco mecánico	Frente/Posterior: MD-M280, Tektro frenos de disco mecánico
Cambio delantero	Shimano, Altus, FD-M310, 3-velocidades	Shimano, Altus, FD-M310, 3-velocidades
Cambios traseros	Shimano, Altus, RD-M310, 7-velocidades	Shimano, Altus, RD-M310, 7-velocidades
Rueda libre	7-velocidades, 14-28T	7-velocidades, 14-28T
Llantas	Schwalbe, Smart Sam, 27.5*2.25	Schwalbe, Smart Sam, 29*2.25
Carga máxima (incluido el conductor)	125 kg	125 kg
Velocidad máxima	25 km/h	25 km/h

Con el fin de satisfacer las necesidades de nuestros clientes tanto como sea posibles, NCM se reserva el derecho de modificar las características de sus productos en cualquier momento, sin previo aviso. Comuníquese con un distribuidor autorizado de NCM para obtener ayuda.

## 8. GARANTÍA

Su bicicleta eléctrica NCM viene con una garantía limitada. Por favor visite [ncmbikes.com](http://ncmbikes.com) o su distribuidor local de NCM para más detalles.

## Declaración de Conformidad CE Según la Directiva 2006/42/EC & 2004/108/EC

Fabricante / persona responsable	<b>Leon Cycle GmbH</b> <b>Sr. Lijun Ding</b>
Producto	EPAC /Pedelec (asistencia eléctrica a bicicleta)
Marca	NCM
Modelo	<b>Paris, Paris Plus, London, London Plus, Lyon, Moscow, Moscow Plus, Prague, Prague Plus, Hamburg, Munich, Munich N8C, Venice, Venice Plus, Milano, Milano Plus, Aspen, Aspen Plus, Miami, Miami Plus, Miami Pro, Milano MAX N8R, Milano MAX N8C, Paris MAX N8R, Paris MAX N8C, Alicante, Alicante Plus, Alicante Pro</b>
Estándares (seguridad)	<b>DIN EN 15194:2011</b> <b>DIN EN ISO 13849:2008</b> <b>DIN EN 82079:2013</b>

Los productos mencionados anteriormente cumplen con los requisitos esenciales de la siguiente Directiva, usados para su finalidad prevista:



Directiva sobre maquinaria

2006/24/EC



directiva para compatibilidad  
electromagnética

2004/108/EC

Dirección

**Leon Cycle GmbH**  
**Eckenerstraße 3**  
**30179 Hannover, Deutschland**

Teléfono, fax, email:

**Tel.: +49 (511) 897 938 – 22**  
**Fax: +49 (511) 897 938 - 29**  
**support.es@ncmbikes.com**

Hannover, 10.10.2017

Lijun Ding  
Director Ejecutivo

Lugar y fecha del asunto

Nombre y Firma

EN15194 CE

