

FOR AGES
14+

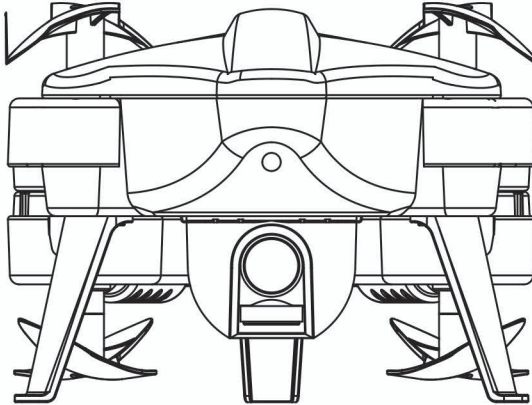

MiDRONE

VISION 220 HD FPV



INTRODUCTION

Nous vous remercions pour l'achat de ce produit. Ce drone est équipé d'une caméra HD qui vous permettra de prendre des photos et vidéo pendant le vol. Il peut être piloté soit avec la télécommande jusqu'à une distance d'environ 80 mètres. Il peut également être contrôlé en WiFi directement par votre smartphone avec une portée d'environ 30 mètres et vous transmettre en temps réel les images filmées par la caméra.

Afin de profiter pleinement de ce produit et de l'utiliser en toute sécurité, veuillez lire attentivement ce manuel avant toute utilisation. Veuillez également conserver ce manuel pour toute référence future.

AVERTISSEMENT

Ce produit n'est pas un jouet. C'est un objet de haute technologie qui demande un assemblage précis et une utilisation correcte afin de prévenir tout accident. L'utilisateur de cet appareil se doit de l'utiliser de manière responsable et veiller à ne causer aucun dommage à des tiers ou à des objets appartenant à des tiers.

Ce produit ne convient pas aux enfants de moins de 14 ans.

Veuillez utiliser cet appareil uniquement dans des endroits où c'est légalement permis. Veuillez consulter la législation en vigueur sur l'utilisation de drone dans votre pays.

MiDrone ne peut être tenu responsable en cas de dommages, pertes, blessures ou décès causés directement ou indirectement par l'utilisation de ce produit, une partie de ce produit ou pour les informations contenues dans ce manuel.

Veuillez vous reporter au site www.midrone.eu pour plus d'informations.

CONSIGNES DE SECURITE

Les hélices en mouvement du drone peuvent causer des blessures plus ou moins sérieuses, c'est pourquoi vous ne devez jamais utiliser le drone à proximité de la foule ou le faire voler trop près d'autres personnes ou d'animaux.

Des accidents peuvent être provoqués par un mauvais assemblage du drone ou par un manque de contrôle, et aussi par l'utilisation d'un drone et/ou d'une télécommande endommagés.

Les utilisateurs de ce produit doivent être conscients des risques de dégâts potentiels et doivent donc l'utiliser avec une grande précaution.

1. Eviter la foule et les obstacles : comme la vitesse et le comportement du drone peuvent parfois être instables, il est fortement conseillé de l'utiliser dans des endroits à l'écart de la foule, de hauts bâtiments ou arbres, des lignes électriques haute tension, afin d'éviter de blesser l'utilisateur, d'autres personnes ou d'endommager le drone.
2. Ne pas faire voler le drone par mauvais temps (pluie, vent, orage) afin de ne pas l'endommager ou le perdre. Le tenir à l'écart des endroits humides pour éviter le dis-fonctionnement des pièces électroniques.
3. Ne pas utiliser le drone si vous êtes fatigué car le pilotage demande une concentration maximale. Soyez très prudent en période d'apprentissage jusqu'à ce que votre maîtrise du drone soit acquise.
4. Garder le drone et la batterie à l'écart de la chaleur : ce produit est composé de pièces en métal et en plastique, et de pièces électriques. De ce fait il ne doit pas être exposé à de fortes chaleurs comme par exemple près d'un feu, près d'un radiateur de chauffage ou exposé en plein soleil.
5. Ne laissez jamais les petites pièces du drone à portée des enfants, afin d'éviter tout risque d'étouffement.

Ce produit utilise une batterie Li-po, une utilisation incorrecte peut entraîner une explosion

- Ne chargez pas la batterie en la mettant à l'intérieur du drone, cela pourrait provoquer un incendie et des dommages.
- Gardez le drone avec une puissance de 50% si vous ne l'utilisez pas pendant une longue période afin de prolonger la durée de vie de la batterie.
- Utilisez uniquement le chargeur d'origine.
- Ne chargez pas la batterie sur un tapis pour éviter tout incendie.
- Veuillez recharger la batterie Li-Po si elle n'est pas utilisée pendant 3 mois.

CONTENU DE L'EMBALLAGE

Midrone 220 *1



Tournevis *1



Hélices recharge *4



Cable de charge USB *1



Télécommande *1



Protections d'hélices *4



Manuel d'utilisation *1



SPÉCIFICATIONS DU PRODUIT

Dimensions du produit : 30 cm x 29 cm x 5,5 cm
Piles de la télécommande : 4 x 1,5 V AAA (non inclus)

Batterie du drone : Li-Polymer 3,7 V 900 mAh
Caméra : Caméra 720P lentille grand angle 120°

INSTALLATION DE LA BATTERIE ET INSTRUCTIONS DE CHARGE

INSTALLATION DES PILES DE LA TÉLÉCOMMANDE

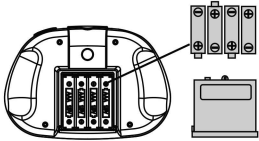

Vérifiez la polarité des piles lors de l'insertion dans le compartiment situé à l'arrière de la télécommande. Retirez les piles de la télécommande en cas d'une longue période d'inutilisation afin d'éviter toute décharge ou fuite.

CHARGE DE LA BATTERIE LI-PO.

Branchez le connecteur USB du câble de charge sur le port USB de votre ordinateur ou du chargeur USB (non inclus), et l'autre extrémité directement sur le câble de la batterie. Le voyant lumineux indicateur de charge émettra une lumière rouge sur le chargeur. Il faut compter environ 80 minutes pour que la batterie soit totalement chargée. Le voyant lumineux rouge s'éteint lorsque la batterie est complètement chargée.

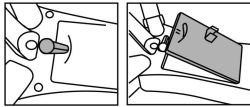
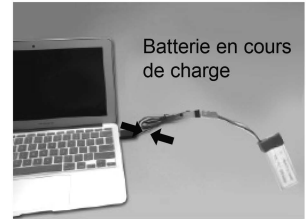

Tournez le bouton vers la gauche, puis retirez le couvercle de la batterie.

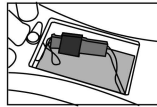

Placez la batterie dans le bon sens, puis remettez le couvercle et repositionnez le bouton dans sa position initiale

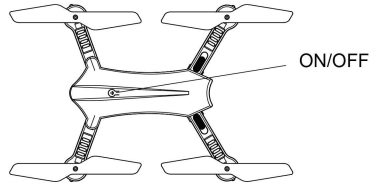

INSTALLATION

1. Structure pliable

Repliez les bras avant du moteur sur le drone. Vous entendrez alors un déclic, ce qui est tout à fait normal. Faites ensuite glisser le bouton situé sur les bras des moteurs arrière et pliez les bras vers le bas, puis tournez-le en direction de l'avant du drone.

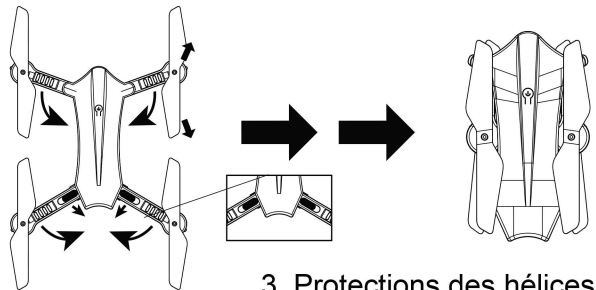

2. Hélices du drone

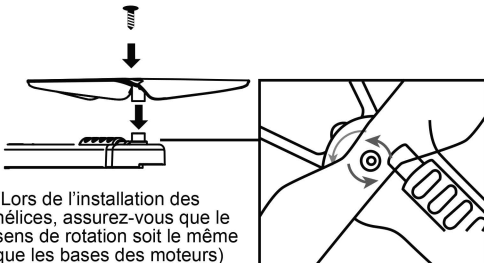

(Lors de l'installation des hélices, assurez-vous que le sens de rotation soit le même que les bases des moteurs)

3. Protections des hélices

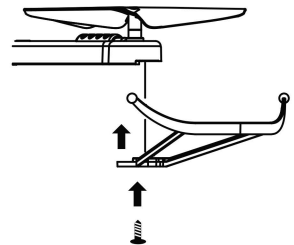

DESCRIPTION DE LA TÉLÉCOMMANDE

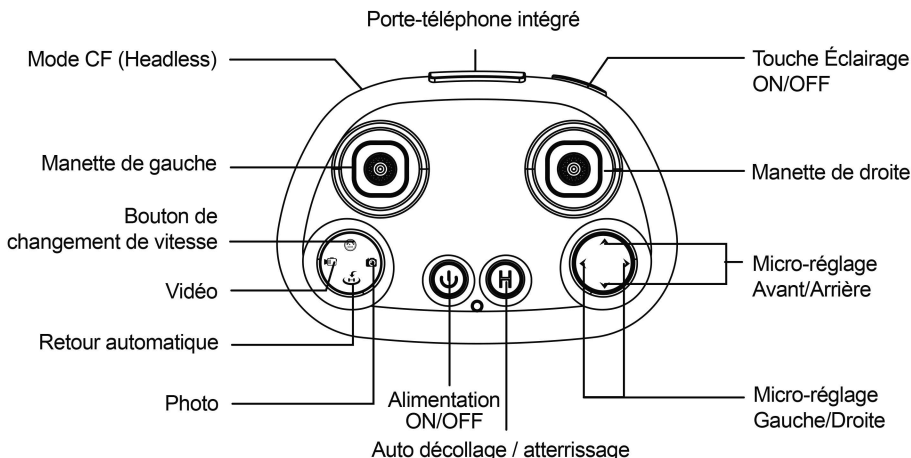

TÉLÉCHARGEMENT DE L'APPLICATION



Il est nécessaire de télécharger l'application Midrone 220 pour le contrôle via smartphone. Elle peut être téléchargée gratuitement depuis Google Play pour les téléphones Android et depuis l'Apple Store pour les iPhones.

TÉLÉCHARGEMENT ET INSTALLATION DU LOGICIEL :



Code QR pour l'APP « Midrone220 » pour système Apple iOS.
(Scannez le code QR afin d'installer l'application).



Code QR pour l'APP « Midrone220 » pour système Google Play.
(Scannez le code QR afin d'installer l'application).

INSTRUCTIONS :

1. Allumez le drone, les voyants lumineux se mettent à clignoter pour indiquer que le drone est en attente de connexion.
2. Allez dans les paramètres WiFi du smartphone et lancez la recherche de nouveaux périphériques.
3. Sélectionnez « Midrone 220 » dans la liste et attendez que la connexion soit correctement établie.
4. Posez le drone sur une surface plane et lancez l'application Midrone sur le smartphone.

Informations importantes

1. Il est conseillé de mettre le smartphone en mode avion pendant le pilotage du drone afin d'éviter de recevoir un appel pendant le vol ou toute autre perturbation susceptible d'altérer le signal de transmission et de provoquer une perte de contrôle.
2. La présence d'autres réseaux WiFi à proximité peut perturber le signal vidéo.
3. N'utilisez pas le drone près de lignes à hautes tensions ou d'autres champs magnétiques afin d'éviter toute interférence avec le signal de transmission et la perte de contrôle du drone.
4. Lorsque le drone est éteint puis rallumé, vérifiez que la connexion WiFi soit correctement rétablie.

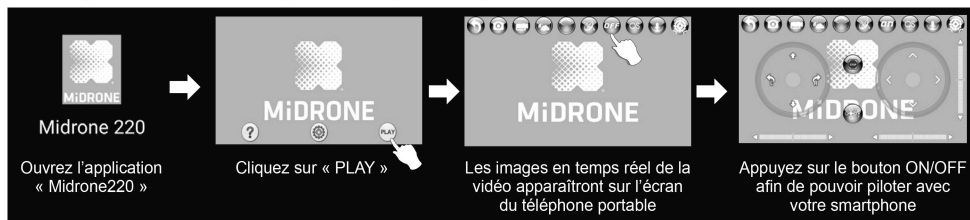



Écran d'accueil de l'application de contrôle



Cliquez sur « ? » et accédez aux instructions de l'application de contrôle



Cliquez sur « ⚙️ », entrez les paramètres de l'application



INFORMATIONS IMPORTANTES : Si vous souhaitez piloter le drone avec la télécommande et utiliser l'écran du smartphone uniquement pour la transmission vidéo en temps réel, vous devez d'abord synchroniser le drone avec la télécommande, et seulement ensuite le connecter par WiFi à votre smartphone. Si vous le connectez d'abord à la WiFi, la synchronisation avec la télécommande ne pourra pas se faire.

De plus amples informations sur le fonctionnement de l'application sont disponibles sur www.midrone.eu

PILOTAGE DU DRONE AVEC LA TÉLÉCOMMANDE

1. Installation du support pour smartphone

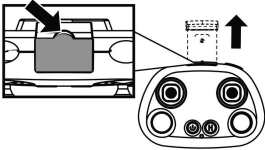

1. Tirez sur l'avancée située sur le dessus de la télécommande.

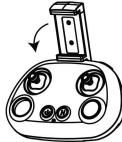

2. Faites sortir entièrement le support pour smartphone, puis pliez-le à environ 30° vers l'avant, vous entendrez un déclic.



3. Ce support de téléphone peut être ajusté à différentes tailles de smartphones.

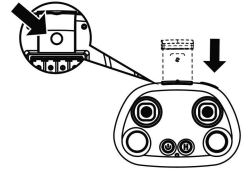

4. Après utilisation, appuyez sur le bouton situé au dos de la télécommande et repliez le support téléphone.

2. Réglage de la fréquence 2.4G

Allumez le drone et posez-le sur une surface plane. Les lumières LED situées sous le drone vont alors se mettre à clignoter. Allumez ensuite la télécommande, poussez la manette gauche vers le haut puis tirez-la vers le bas afin de synchroniser le drone avec la télécommande.

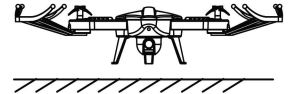

3. Bouton auto décollage/atterrissage

Appuyez sur le bouton H de la télécommande, le drone décollera automatiquement pour atteindre une hauteur d'environ 1 mètre. Vous pouvez maintenant contrôler le drone avec les manettes de la télécommande. Pendant le vol, appuyez de nouveau sur le bouton H et le drone atterrira automatiquement.

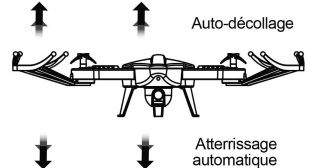
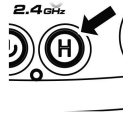

4. Commandes de vol

A. Contrôle de l'altitude (manette de gauche)



B. Vol vers l'avant/l'arrière (manette de droite, l'avant du drone correspond au côté où se trouve la caméra)

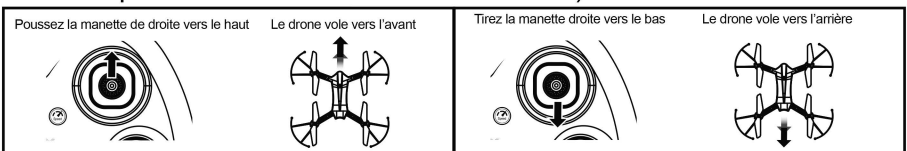

ATTENTION : 1. Lorsque vous utilisez la télécommande, désactivez le contrôle par l'application.
2. Lorsque vous utilisez le contrôle par l'application, éteignez la télécommande.

C. Vol latéral Gauche/Droite

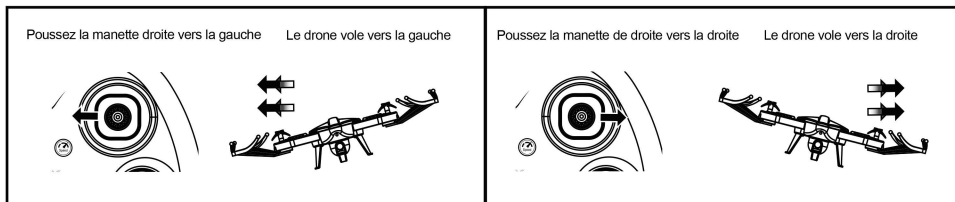

D. Pivotez à gauche/à droite (l'avant du drone est situé du côté où se trouve la caméra)

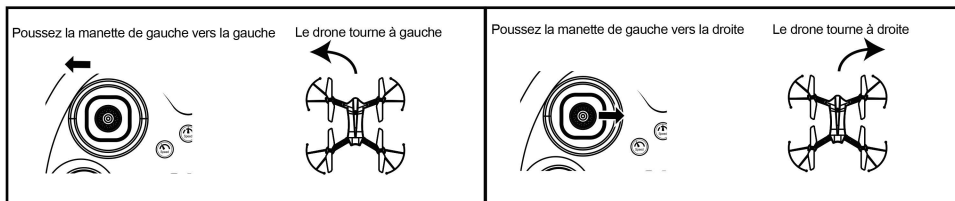

5. Micro-réglage (le côté avec la caméra correspond à l'avant)

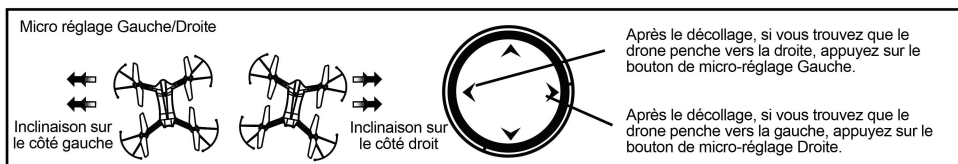
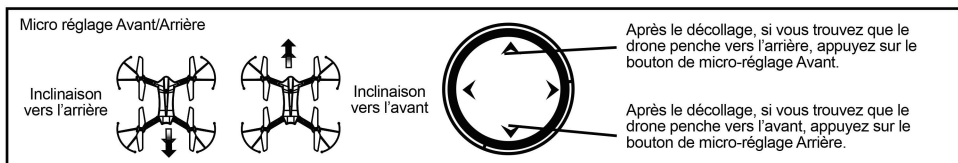

MODE CF (HEADLESS)

Lorsque le mode CF (Headless) est activé, le drone prendra la position du pilote comme référence pour toute commande reçue de la manette droite de la télécommande.

Poussez la manette droite vers le haut fera s'éloigner le drone, tirez-la vers le bas fera revenir le drone, indépendamment d'où se situe l'avant de celui-ci.

1. Réglage de la direction du vol : Placez le drone devant vous avec l'arrière du drone pointant vers la télécommande, puis appuyez sur le bouton d'auto-décollage « H ».
2. Pendant le vol, appuyez sur le bouton du mode CF (Headless), la télécommande émettra 2 bips et les voyants lumineux du drone se mettront à clignoter rapidement, la fonction est activée. Appuyez une nouvelle fois, la télécommande émettra un bip, ce qui signifie que le mode CF (Headless) est désactivée.

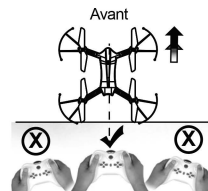
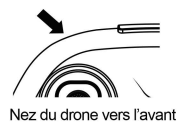

RETOUR AUTOMATIQUE



Lorsque vous appuyez sur le bouton Retour Automatique, le drone retournera là où se trouve le pilote, et cette fonction s'arrêtera lorsque vous utiliserez la manette droite.

Avis : Cette fonction n'est que pour le retour automatique, elle ne permet pas un atterrissage automatique.

MODE VITESSE RAPIDE/LENTE



Le mode vitesse Rapide/Lente contrôle la vitesse de vol vers l'avant/arrière/gauche/droite. Le réglage par défaut est le mode de vitesse Lente. Appuyez sur le bouton «  », la télécommande émettra 2 bips et le mode vitesse Rapide sera activé. Appuyez de nouveau, la télécommande émettra un bip et le drone reviendra en mode vitesse Lente.

PHOTO ET VIDÉO

Lors du pilotage du drone avec la télécommande, il vous est aussi possible de prendre des photos et vidéos si votre smartphone est connecté à la WiFi du drone.



Conseils :

1. Après avoir allumé le drone, il est nécessaire d'attendre environ 20 secondes avant que le signal WiFi n'apparaisse et que la télécommande ne puisse contrôler la prise de photos et de vidéos.
2. Si le drone est connecté sans utiliser l'application, assurez-vous qu'une carte mémoire SD ayant suffisamment d'espace disponible soit insérée dans la caméra, sans quoi les fonctions photographie et vidéo ne fonctionneront pas.

RÉINITIALISATION DU DRONE

1. Cette fonction réinitialise le gyroscope du drone et le micro-réglage.
2. Avant de réinitialiser, posez le drone sur une surface plane. (si le train d'atterrissage est endommagé, la fonction de réinitialisation sera affectée). Poussez les 2 manettes de la télécommande comme illustré sur la photo, après 2 secondes, la télécommande émettra un bip et les lumières du drone clignoteront rapidement à plusieurs reprises, signifiant que la procédure de réinitialisation est terminée.
3. Utilisez cette fonction si le comportement du drone durant le vol est anormal.



ATTERRISSAGE D'URGENCE :

1. Au cours d'un vol, si un arrêt d'urgence est nécessaire, appuyez en même temps sur les 2 boutons situés sur le haut de la télécommande (comme illustré sur la photo). Le drone s'arrêtera de fonctionner. (N'essayez pas cette manœuvre lorsque le drone vole à haute altitude, car il risque d'être endommagé lorsqu'il tombe au sol.)
2. Si le drone s'incline à plus de 45 degrés, il s'arrêtera de fonctionner afin de protéger le moteur.
3. Lors de l'utilisation de l'application pour contrôler le drone, faites glisser le point de contrôle de la manette de gauche vers le bas, et appuyez sur le touche d'auto-décollage, l'atterrissage d'urgence commencera.

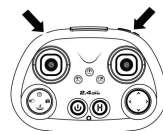
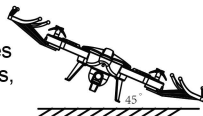

DÉPANNAGE

Problèmes	Raisons	Solutions
Les lumières du drone ne fonctionnent pas	1. L'interrupteur Marche/Arrêt est sur 'OFF'	1. Mettez le commutateur sur « ON »
	2. Les piles sont mal installées	2. Installez les piles en veillant à respecter la polarité
	3. Les piles sont usées	3. Remplacez les piles par des neuves
La télécommande ne fonctionne pas	1. La télécommande n'est pas allumée	1. Allumez la télécommande
	2. La batterie du drone n'est pas correctement connectée	2. Vérifiez le branchement de la batterie
	3. La télécommande n'est pas correctement synchronisée avec le drone	3. Recommencez la procédure de synchronisation
	4. Le vent souffle trop fort	4. Ne faites pas voler le drone en cas de vent fort sous risque de perte de contrôle
Le drone ne peut pas décoller	1. Les hélices tournent trop lentement	1. Poussez la manette de gauche vers l'avant
	2. Le drone manque de puissance	2. Rechargez la batterie
Atterrissage brutal	1. La manette de gauche est tirée trop rapidement	1. Tirez lentement sur la manette de gauche

CONDITIONS DE GARANTIE

1. Durée de garantie

Les produits et accessoires MiDrone sont garantis contre les défauts de fabrication pour une période totale de **24 mois (consistant en une première période de 6 mois et d'une deuxième période de 18 mois) à compter de la date d'achat originale. La seule obligation de MiDrone dans le cas de tels défauts durant cette période est de réparer ou de remplacer le produit ou la pièce défectueuse avec un produit ou pièce comparable à la seule discrétion de MiDrone.

Les pièces ou composants suivants ne rentrent pas dans le cadre de cette garantie.

- Hélices et protections d'hélices aucune garantie sur ce composant
- L'accu Lithium reçoit une garantie limitée à 6 mois ou 50 charges

Existence d'un défaut de conformité au jour de l'achat

Pour bénéficier de la garantie de conformité, le défaut du produit doit exister au jour de l'acquisition.

Le défaut apparaît dans les 6 mois après l'achat

Le défaut du produit apparaît dans les 6 mois après l'achat, il est présumé exister au jour de l'acquisition.

Le défaut apparaît plus de 6 mois après l'achat

Le défaut apparaît plus de 6 mois après l'achat, vous ne pouvez bénéficier de la garantie de conformité que si vous pouvez apporter la preuve que le défaut existait au jour de l'achat.

****LOI n° 2014-344 du 17 mars 2014 relative à la consommation publication NOR: EFIX1307316L**

2. Conditions pour la garantie

Ces conditions pour la garantie doivent être remplies pour le service de garantie

Vous devez joindre la facture d'achat ou le ticket de caisse comme preuve de date d'achat.

- Le produit ne doit pas avoir été altéré, modifié, ou réparé par une personne non autorisée.
- Le produit doit avoir été utilisé d'une manière normale, comme décrit dans le manuel du fabricant.
- Le numéro de série ou numéro de lot, les étiquettes et autocollants de sabotage doivent être intacts, sans aucun signe d'altération.

La garantie ne s'applique pas pour

- Les dommages qui résultent d'une mauvaise utilisation, accident, choc, ...
- Les dommages qui résultent de l'incapacité d'utiliser le produit
- Les dommages qui résultent d'une faute de l'utilisateur
- Les dommages qui résultent d'un emploi, utilisation ou installation non conformes aux spécifications du constructeur
- Les dommages qui résultent d'une utilisation néfaste à la bonne conservation de l'appareil
- Les dommages qui résultent d'une utilisation d'accessoires ou de consommables inadaptés
- Les dommages qui résultent d'une utilisation de pièces de rechange non autorisées
- Les dommages qui résultent d'une modification ou altération du produit
- Les dommages qui résultent d'une erreur de pilotage
- Les dommages qui résultent d'une mauvaise configuration

- Les dommages qui résultent de l'utilisation de l'unité dans un environnement dangereux
- Les dommages qui résultent de l'utilisation de l'unité par mauvais temps
- Les dommages qui résultent de l'utilisation d'un accu défectueux ou non chargé.
- Les dommages aux composants: Camera, Accu qui résultent d'une fixation inadéquate de ces composants
- Les dommages qui résultent de l'exploitation de l'unité dans un environnement d'interférence électro magnétique (tour de transmission radio, fils à haute tension, transformateur haute tension, etc.).
- Les dommages qui résultent de l'exploitation de l'unité dans un environnement connu pour l'interférence d'autres appareils sans fil (Signaux Wi-fi, Transmission de data, etc...)
- Les dommages qui résultent de l'exploitation de l'unité avec un poids supérieur au poids normal de décollage.

3. Retour du produit

Le produit pourra être retourné chez votre revendeur ou en direct chez MiDrone après avoir demandé au préalable un numéro de retour sur le site www.MiDrone.eu. Si l'appareil retourné est hors garantie, aucun remboursement ni échange ne seront autorisés.

4. Pièces de rechanges disponibles

Les pièces de rechange principales comme les hélices, batterie, protection d'hélice sont disponible à la vente sur le site www.MiDrone.eu

SPECIFICATIONS TECHNIQUES

Taille du drone déplié: 295x285x65mm

Taille du drone plié : 140x80x70mm

Poids avec batterie et caméra: 133g

Stabilité de vol par gyroscope 6 axes, 4 canaux

Caméra HD 720P vision 120°- Retour video en temps réel sur smartphone

Résolution vidéo 720P 30fps - Résolution photo 2 Megapixels

Batterie rechargeable LiPo 900mAh 3.7V

Autonomie de vol: 8 à 10 min dans de bonnes conditions

Temps de charge : environ 80min

3 vitesses de vol, blocage de direction (Headless)

Retour vers télécommande – Mode Orbit (suis un chemin défini)

Auto-décollage – Auto-atterrissage – Maintien de l'altitude

Portée avec la télécommande 2,4Ghz: environ 80m (max 100m)

Portée en wifi sur Smartphone: environ 30m

APP MiDrone pour iOS et Android pour les contrôles via smartphone

Contenu de la boîte

MiDrone Vision 220HD Wifi

Télécommande 2.4Ghz avec support pour smartphone

Caméra HD 720p intégrée

4 hélices installées + 4 hélices de rechange

4 protections d'hélice - Tournevis + vis

Batterie LiPo 900mAh 3.7V + Chargeur USB

*Besoin de 4 piles AA 1.5V pour la télécommande (non-comprises dans le pack)

RESPECT DE L'ENVIRONNEMENT



Ce produit ou sa batterie ne peuvent pas être jetés avec les déchets ménagers, ils doivent être retournés à un point de collecte afin d'être recyclés. Veuillez vérifier auprès de vos autorités locales pour plus de détails.

A PROPOS DE CE MANUEL

Nous nous efforçons à ce que les informations contenues dans ce manuel soient le plus juste possibles. Des modifications peuvent être apportées au manuel ou au produit sans notification préalable. Les dernières mises à jour seront disponibles sur notre site www.midrone.eu. Notre société ne peut en aucun cas être tenue responsable en cas de préjudice ou dommage causés par une erreur ou une omission dans ce manuel. Toutes les marques et marques déposées mentionnées dans ce manuel sont la propriété de leurs détenteurs respectifs. Google Play et Android sont des marques déposées par Google Inc. iPhone et App Store sont des marques déposées par Apple Inc., enregistrées aux Etats-Unis et dans d'autres pays. WiFi est une marque déposée par Wi-Fi Alliance.

DECLARATION DE CONFORMITE CE

Nous, fabricant / importateur,
Société: A6 Europe s.a.
Adresse: 127-129 rue Colonel Bourg, 1140 Bruxelles, Belgique

Déclarons sous notre propre responsabilité que le matériel suivant:

Marque : MiDRONE
Code produit: MIDR_HD220W
Description du produit: Drone télécommandé MiDRONE Vision 220 HD

Est conforme aux exigences essentielles et autres dispositions applicables de la Directive Européenne 2014/53/EU. Ce produit a été testé avec les normes indiquées et jugé conforme aux Directives Européennes suivantes:

EN300440-1 V1.6.1 : 2010
EN300440-2 V1.4.1 :2010
EN301489-1 V1.9.2 :2011
EN301489-3 V1.6.1 :2013
EN301489-17 V2.2.1 :2012
EN300328 V2.1.1 :2016
EN62479:2010
EN62471 :2008
ROHS : 2011/65/EU (EN 62321-3-1:2014)
IEC62133 :2012
2006/66/EU (2013/56/EU)

Date : Avril 2017
David Peroo, Responsable Produits



FOR AGES
14+

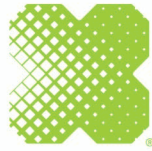

MiDRONE

VISION 220 HD FPV

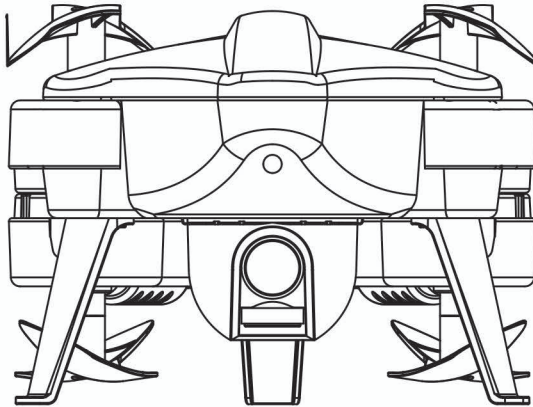

INTRODUCTION

Thank you for your purchase. This foldable drone is equipped with an HD camera that lets you take pictures and video during the flight. It can be controlled either with the remote control up to a distance of about 80 meters. It can also be controlled via WiFi directly from your smartphone with a range of about 30 meters and transmit real-time images captured by the camera. To take full advantage of this product and use it safely, please read this manual before use. Please also keep this manual for future reference.

WARNING

This product is not a toy. It is a high-tech device that requires accurate assembly and proper use to prevent any accidents. The user of this device must use it responsibly and ensure not cause any damage to third parties or to objects belonging to third parties.

This product is not suitable for children under 14 years.

Please use this product only in places where it is legally permitted.

Please refer to the legislation on the use of drones in your country.

Midrone can not be held responsible for any damage, loss, injury or death caused directly or indirectly by the use of this product, part of the product or the information contained in this manual.

SAFETY INSTRUCTIONS

The propellers in movement can cause more or less serious injuries, which is why you should never use the drone near the crowd or flying too close to other people or animals. Accidents can be caused by improper assembly of the drone or a lack of control, and also by the use of a drone and / or damaged remote. Users of this product should be aware of the risks of potential damage and should therefore use it with great caution.

1. Avoid the crowds and obstacles : the speed and behavior of the drone can sometimes be unstable, it is strongly advised to use it in places away from the crowds, tall buildings or trees, high voltage cables, to prevent injury to the user or other persons or damages to the drone.
2. Do not fly the drone in bad weather (rain, wind, storm) to prevent damages or lost. Keep away from wet places to avoid dis-functioning of electronic parts.
3. Do not use the drone if you're tired because the control requires maximum concentration. Be very careful during learning until your control of the drone is acquired.
4. Keep the drone and the battery away from heat: this product is made of metal and plastic parts, and electrical parts. Therefore it should not be exposed to high temperatures such as near fire, near a heating radiator or exposed too long to direct sunlight.
5. Never leave small parts of drone to reach of children to avoid the risk of suffocation.

This product is using Li-po battery, it can lead to explosion if improperly operation

- Do not charge the battery when putting it inside the drone, it might cause fire and damage.
- Please keep the drone with 50% power if you do not play it for a long time, to extend the battery life.
- Please use the original charger.
- Do not charge the battery on the carpet to avoid fire.
- Please recharge the Li-po battery if store it more than 3 months.

BOX CONTENT

Midrone 220 *1



Screwdriver *1



Blade replacement *4



USB charging cable *1



Remote Controller *1



Blade protections *4



Manual *1



PRODUCT SPECIFICATION

Product Size:	30cm x 29cm x 5.5cm	Product Battery:	Li-Polymer 3.7V 900 mAh
Remote Battery:	4 x 1.5V AAA (not included)	Camera :	720P 120° wide angle lens

BATTERY INSTALLION AND CHARGE INSTRUCTION

REMOTE BATTERY SETTING

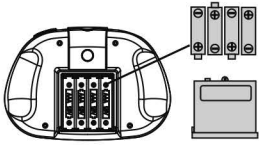

Observe the battery polarity when inserting in the compartment at the back of the remote.
Remove the batteries from remote control for a long period of non-use to avoid discharge and leakage.

CHARGING THE LI-PO BATT.

Plug the USB connector of the charging cable to a USB port on your computer or USB charger (not included), and the other end directly to the battery cable. The charge indicator LED will light in red on the charger. It takes about 80 minutes for the battery to be fully charged. The red LED indicator light turns off when the battery full.

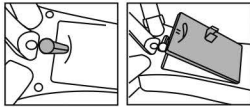
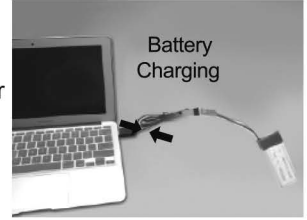

Spin the button into the reverse direction, then take the battery cover off

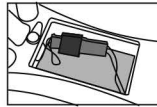

Connect the battery in correct direction, then put the cover and spin the button back

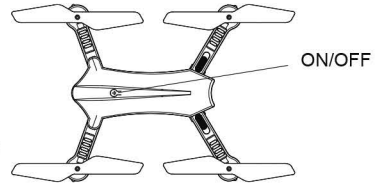

INSTALLATION

1. Foldable structure

Please fold the front motor arms back to the body of the drone. You will hear a click when doing this, this is totally normal. Then slide the button on the arms of the rear motors and fold the arms down, then spin it in the direction of the front of the drone.

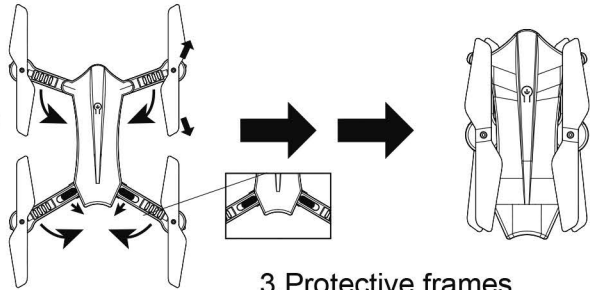

2. Drone blades

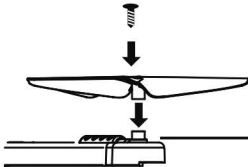

(When install the blades, please make sure the same direction as the motor bases)

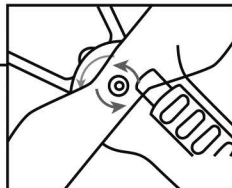

3. Protective frames

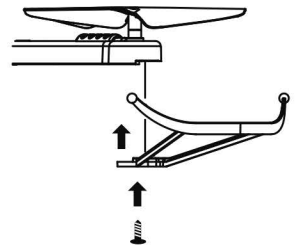

REMOTE CONTROL DESCRIPTION

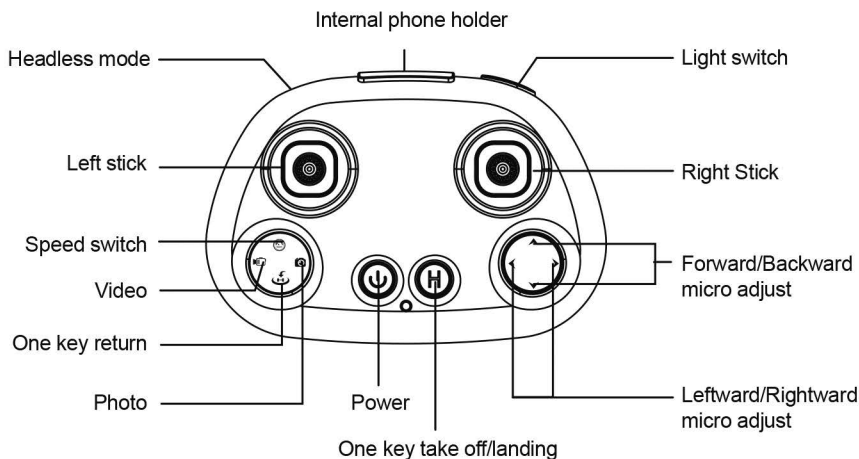

APP DOWNLOAD



The app Midrone 220 is needed to control the drone through the smartphone. It is available free for download on Google Play for Android phones and on the App Store for iPhones.

SOFTWARE DOWNLOAD AND INSTALLATION:



QR code for "Midrone220" APP for Apple iOS system.
(Please scan this QR code to install the application).



QR code for "Midrone220" APP for Google play system.
(Please scan this QR code to install the application).

INSTRUCTIONS:

1. Switch ON the drone, the LED lights will flash to indicate that the drone is waiting for a connection.
2. Go to the WiFi settings of the smartphone and start the search for new devices.
3. Select "Midrone 220" from the list and wait until the connection is successfully established.
4. Place the drone on a flat surface and start Midrone application on the smartphone.

Important informations

1. It is recommended to set the smartphone in airplane mode during control of the drone to avoid receiving a call during the flight or any other disturbance which could alter the signal and cause loss of control.
2. Other WiFi networks nearby can disturb the video signal.
3. Do not use the drone near high-voltage cables or other magnetic fields to avoid the alteration of the transmission signal and loss of control of the drone.
4. When the drone is turned off and on, verify that the wireless connection is restored correctly.

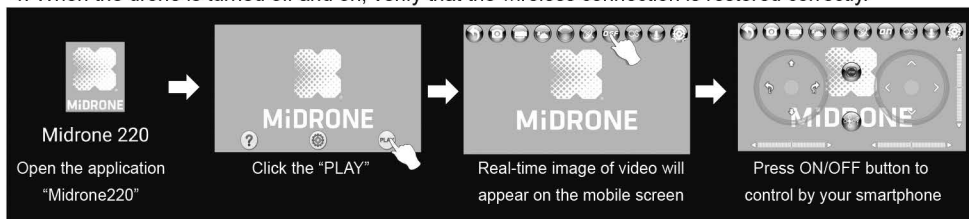



APP Control home



Click "?" enter the APP Control instruction



Click "?" enter APP setting



IMPORTANT INFORMATION: if you want to pilot the drone with the remote control and use the smartphone screen only for video real time transmission, you need to sync first the drone with remote control and then connect it by wifi to your smartphone. If first connected to Wifi, the sync with R/C will not work.

More information about the operation of the APP is available on www.midrone.eu

PILOT THE DRONE WITH THE REMOTE CONTROL

1. Smartphone holder setting

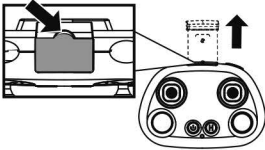

1. Pulling out the top of the remote gap.

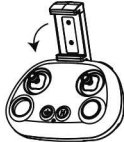

2. Completely pull out the phone holder, then fold the phone holder forward around 30°, it will sound "crack".



3. This phone holder can support different size of smartphones.

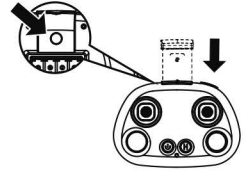

4. After use, press the button at the back of the remote and fold back the phone holder.

2. Match the 2.4G frequency

Turn on the drone and put it on a flat surface. At that time the LED lights under the drone will flash. Then turn on the remote control, push the left stick forward and backward to synchronize the drone with the remote control.

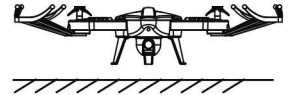

3. One key take off and one key landing

Press the H button on the remote control, the drone will take off automatically and reach a height of about 1 meter. You can now control the drone with the joysticks of remote control. During the flight, press the H key again and the drone will land automatically.

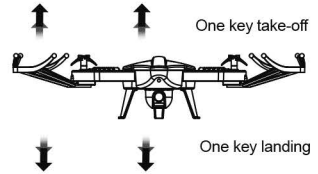

4. Flying controls

A. Throttle (the left stick)

<p>Push the left stick forward</p>	<p>The drone fly up</p>
<p>Push the left stick backward</p>	<p>The drone fly down</p>

B. Forward/Backward (the right stick, the side with camera is the ahead side)

<p>Push the right stick forward</p>	<p>The drone fly forward</p>
<p>Push the right stick backward</p>	<p>The drone fly backward</p>

CAUTIONS: 1. When using the remote control please turn off the APP control.
2. When using the APP control please turn off the remote control.

C. Leftward / Rightward fly

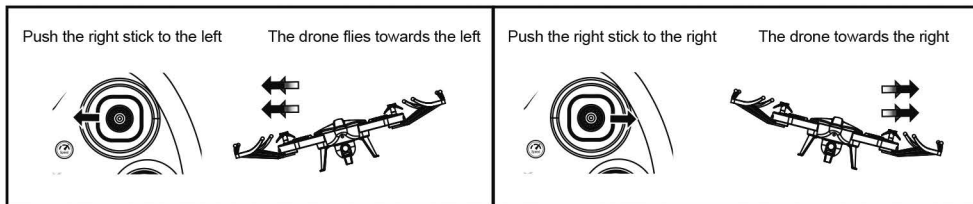

D. Left / Right turn (the side with camera is the ahead side)

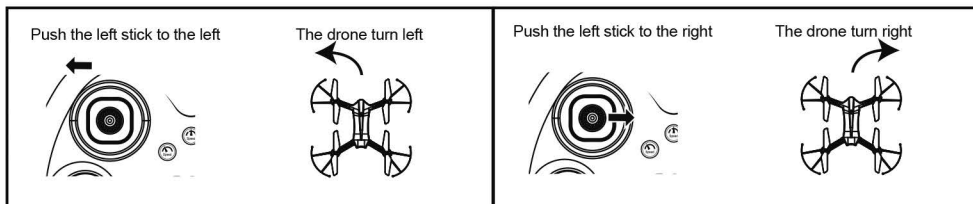

5. Micro adjustment (the side with camera is the ahead side)

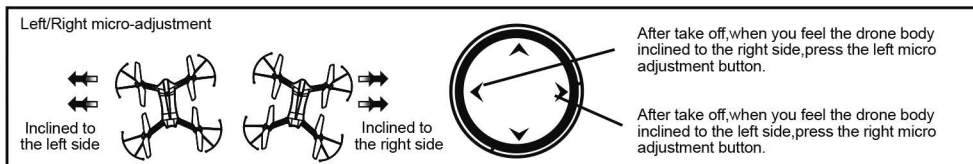
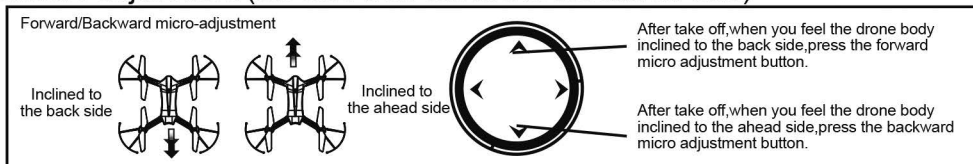

HEADLESS MODE

When the headless mode is on, the drone will base on pilot's position as reference for any signal received from the right stick on the remote. The right stick push forward, the drone will fly away, push backward, the drone will fly back, the direction that the drone itself is facing will not affect.

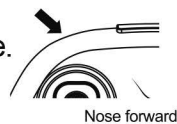

1. Flying direction setting: Put the drone right in front of you, point the remote towards the back of the drone, then press one key take off.

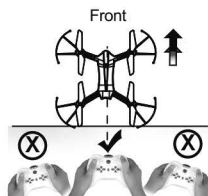

2. During flying, press headless mode button, the remote will emit 2 beeps and the drone's LED lights will blink fast, the headless mode is engaged. Press one more time, the remote will emit one beep, it means that the headless mode is disabled.

ONE KEY RETURN



When press one key return button, the drone will fly back to the controller's position, and this function will stop when you use the right stick.

Notice: This function is only for auto back, it can not achieve auto landing.

HIGH/LOW SPEED MODE



High/Low speed mode is controlling the speed of flying forward/backward/leftward/rightward. The default setting is slow mode. Press "⌚" button, the remote will emit 2 beeps and high speed mode will be selected. Press again, the remote will emit one beep and the drone will back into the slow speed mode.

PHOTO AND VIDEO

When you control the drone by the remote, you also can take photo and video when the smartphone is connected to the drone's wifi.



Tips:

1. After switch on the drone, it needs to wait around 20 seconds before the wifi signal will show out and before the remote can control to take the photo and video.
2. If the drone is connected without using the App, you need to make sure that an SD card with enough space on it is inserted in the camera, otherwise the photo and video functions will not work.

RESET OF THE DRONE

1. This function is reset the drone's gyro and the micro adjustment.
2. Before reset, the drone need to put on flat surface. (if the landing gear is out of shape, the reset function will be affected). Push the 2 sticks of the remote control as shown on the picture, after 2 seconds, the remote will emit a beep and the drone's light will blink fast for several times, it means that the reset procedure is completed.
3. Use this function if the compartment of the drone during flight is abnormal.



EMERGENCY LANDING:

1. During the flying time if need urgent stop, press the 2 buttons on the top of the remote control (as shown on picture) at the same time, the drone will stop working. (Please do not attempt this operation while the drone is flying at high altitude because it can be damaged when falling on the ground.)
2. When the drone lean over 45 degrees, it will stop for protect the engine.
3. When using the App to control the drone, slide the throttle down, and press the one key take off button, it will start the emergency landing.

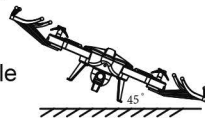

TROUBLESHOOTING

Problem	Cause	Solution
The controller light is not working	1. The power switch is on 'OFF'	1. Push the switch to 'ON'
	2. The battery is in wrong electrode	2. Put the battery with respect of the polarity
	3. Run out of battery	3. Change a new battery
Remote control is not working	1. The remote controller is off	1. Turn on the remote controller
	2. The drone battery is not connected properly	2. Check the battery connecting
	3. Controller is connected with incorrect frequency	3. Start again the synchronization procedure
	4. The wind is too strong	4. Do not fly under the strong wind, or it will affect control
The drone can not rise up	1. The blades run too slowly	1. Push up/down stick forward
	2. The drone lacks of power	2. Charge the battery
Sudden landing	1. Draw back up/down stick too fast	1. Draw back up/down stick slowly

WARRANTY CONDITIONS

1. Warranty period

The Midrone products and accessories are guaranteed against manufacturing defects for a total period of 24 months ** (consisting of an initial period of six months and a second period of 18 months) from the date of original purchase. Midrone sole obligation in the event of such defects during this period is to repair or replace the defective product or part with a comparable product or part at the sole discretion of Midrone.

The following components or parts are not within the scope of this warranty.

- Propellers & propeller protections : no warranty on this component
- The lithium battery receive a limited warranty for 6 months or 50 recharges

Existence of a lack of conformity on the day of purchase

To benefit from the conformity warranty of the defect in the product must exist at the acquisition date.

The defect in the product appears within 6 months after purchase

The defect in the product appears within 6 months after the purchase, it is presumed to exist at the date of acquisition.

The fault occurs more than 6 months after purchase

The fault appears more than six months after purchase, you can benefit from the guarantee of conformity only if you can prove that the defect existed at the time of purchase.

**** LAW 2014-344 of 17 March 2014 on the consumption, publication NOR: EFIX1307316L**

2. Warranty conditions

These conditions must be fulfilled for the warranty service.

You must include the purchase invoice or receipt as proof of purchase date.

- The product must not have been altered, modified, or repaired by unauthorized person.
- The product must have been used in a normal way as described in the manufacturer's manual.
- The serial number or lot number, labels and stickers sabotage must be intact, with no signs of tampering.

The guarantee is not applicable for

- Damage resulting from misuse, accident, shock, ...
- Damage resulting from the inability to use the product
- Damage resulting from a fault of the user
- Damage resulting from a job, use or installation not in accordance with the manufacturer's specifications
- Damage resulting from a bad use for the good preservation of the unit
- Damage resulting from use of inappropriate accessories or consumables
- Damages that result from use of unauthorized spare parts
- Damage resulting from modification or alteration of the product
- Damage resulting from pilot error
- The damage that result from misconfiguration

- Damage resulting from the use of the unit in a hazardous environment
- Damage resulting from the use of the unit in bad weather
- Damage resulting from the use of a defective or non-charged battery.
- Damage to components: Camera, Accu resulting from inadequate mounting of these components
- The damage resulting from the operation of the unit in an electro magnetic interference environment (radio transmission tower, high voltage son, high voltage transformer, etc.).
- Damage resulting from operating the unit in a known environment for interference from other wireless devices (Wi-Fi signals, data transmission, etc ...)
- The damage resulting from the operation of the unit with a higher weight than normal take off weight.

3. Return Product

The product can be returned to your dealer or directly at Midrone after asking in advance a return number on the site www.MiDrone.eu. If the returned unit is out of warranty, no refund or exchange will be allowed.

4. Spare parts available

The main spare parts such as propellers, battery, propeller protection are available for sale on the site www.MiDrone.eu

TECHNICAL SPECIFICATIONS

Drone size open: 295x285x65mm

Drone size folded : 140x80x70mm

Drone weight with battery and camera: 133g

Flight stability with 6 axis gyro, 4 channels

Camera HD 720P vue angle 120° – Real time video transmission on smartphone

Video resolution 720P 30fps - Photo resolution 2 Megapixels

Rechargeable LiPo battery 900mAh 3.7V

Fly time: 8-10 min in good conditions

Charging time: about 80min

3 flight speed, Direction lock (headless)

Return to remote control – Orbit Mode (follow a drawing)

Auto take-off – Auto landing – Altitude hold

Range with 2,4Ghz remote control: about 80m (max 100m)

WiFi range with Smartphone: about 30m

APP MiDrone for iOS and Android for control via smartphone

Box content

MiDrone Vision 220HD Wifi

Remote control 2.4Ghz with holder for smartphone

Integrated camera HD 720p

4 blades installed + 4 blades spare parts

4 blade protections - Screwdriver + spare screws

Battery LiPo 900mAh 3.7V + USB Charger

*4 batteries AA 1.5V needed for remote controller (not included in the pack)

RESPECT OF THE ENVIRONMENT



This product or its battery can not be disposed of with household waste, it must be returned to a collection point to be recycled. Please check with your local authorities for details.

ABOUT THIS MANUAL

We strive to ensure that the information contained in this manual are as accurate as possible. Changes may be made to the manual or the product without prior notification. The latest updates will be available on our website www.midrone.eu. Our company shall under no circumstances be held liable for injury or damage caused by errors or omissions in this manual.

All brands and trademarks mentioned in this manual are the property of their respective owners.

Google Play and Android are trademarks of Google Inc. iPhone and App Store are trademarks of Apple Inc., registered in the US and other countries. WiFi is a trademark of Wi-Fi Alliance.

CE DECLARATION OF CONFORMITY

We, manufacturer / importer,
Company : A6 Europe s.a.
Address : 127-129 rue Colonel Bourg, 1140 Brussels, Belgium

Declare under our own responsibility that the following equipment :

Brand : MiDRONE
Item code: MIDR_HD220W
Product description: R/C Drone MiDRONE Vision 220 HD FPV

is in compliance with the essential requirements and other relevant provisions of the European Directive 2014/53/EU. This product has been tested with the listed standards and found in compliance with the following European Directives :

EN300440-1 V1.6.1 : 2010
EN300440-2 V1.4.1 :2010
EN301489-1 V1.9.2 :2011
EN301489-3 V1.6.1 :2013
EN301489-17 V2.2.1 :2012
EN300328 V2.1.1 :2016
EN62479:2010
EN62471 :2008
ROHS : 2011/65/EU (EN 62321-3-1:2014)
IEC62133 :2012
2006/66/EU (2013/56/EU)

Date : April 2017
David Peroo, Product Manager



FOR AGES
14+



MiDRONE

VISION 220 HD FPV

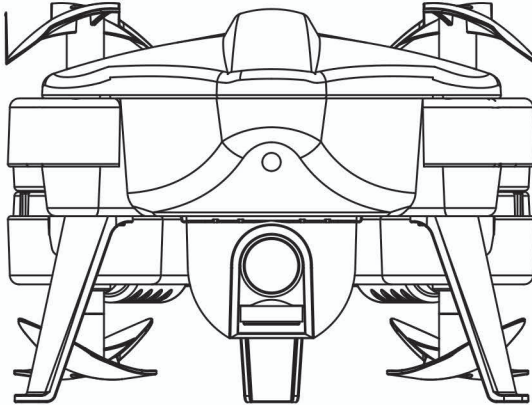

INTRODUCTIE

Bedankt voor de aankoop van dit product. Deze drone heeft een HD camera waarmee u tijdens de vlucht afbeeldingen en video's kan maken. Het kan via de afstandsbediening bestuurd worden tot een afstand van circa 80 meter. Het kan ook via WiFi direct gecontroleerd worden vanaf uw smartphone tot een afstand van ongeveer 30 meter en real-time beelden van de camera doorgeven. Lees eerst de handleiding voordat u het product gebruikt om alle functies van dit toestel volledig te kunnen benutten en om het veilig te bedienen. Bewaar deze handleiding voor toekomstige naslag.

WAARSCHUWING

Dit product is geen speelgoed. Het is een hoogtechnologisch apparaat dat een nauwkeurige samenstelling vereist en goede bediening om ongelukken te vermijden. De bestuurder moet het apparaat verantwoordelijk bedienen en mag geen enkele schade aan derde partijen of aan objecten die behoren tot derde partijen veroorzaken. Dit product is niet geschikt voor kinderen jonger dan 14 jaar.

Gebruik dit product alleen in gebieden waar legaal gebruik is toegestaan.

Refereer aan de wetgeving over het gebruik van drones in uw land.

MiDRONE is niet verantwoordelijk voor schade, verlies, verwonding of overlijden, veroorzaakt direct of indirect door gebruik van dit product, deel van het product of vanwege de informatie die in deze handleiding staat vermeld.

VEILIGHEIDSIINSTRUCTIES

De bewegende propellers kunnen enigszins ernstige verwondingen teweegbrengen, daarom moet u de drone nooit in de buurt van een menigte laten vliegen of te dicht bij andere personen of dieren.

Ongelukken kunnen ontstaan door het verkeerd samenstellen van de drone of door een gebrek aan controle, en ook door het gebruik van een beschadigde drone en / of afstandsbediening.

Gebruikers van dit product moeten op de hoogte zijn van de risico's van mogelijke schade en moeten het daarom erg voorzichtig gebruiken.

1. Vermijd menigtes en obstakels: snelheid en gedrag van de drone is soms niet stabiel, er wordt daarom dus sterk aanbevolen het niet te gebruiken in de nabijheid van menigtes, hoge gebouwen of bomen, kabels met hoge voltages, om verwonding aan gebruiker of andere personen of schade aan de drone te vermijden.
2. Laat de drone niet vliegen tijdens slecht weer (regen, wind, storm) om schade of verlies te vermijden. Houd het uit de buurt van natte plaatsen zodat elektronische onderdelen geen defecten oplopen.
3. Gebruik de drone niet als u moe bent, omdat de besturing maximale concentratie vereist. Wees erg voorzichtig tijdens oefenen totdat u de besturing onder de knie heeft.
4. Houd de drone en batterij uit de buurt van hitte: dit product bestaat uit plastic en elektrische onderdelen. Daarom mag het niet worden blootgesteld aan hoge temperaturen zoals nabij vuur, dicht bij een verwarming en te lange blootstelling aan intens zonlicht.
5. Houd kleine onderdelen van de drone altijd buiten bereik van kinderen om risico's van verstikking te vermijden.

Dit product werkt met Li-po batterij, kan dit leiden tot een explosie als het niet goed wordt gebruikt.

- Nooit de batterij opladen wanneer deze in de drone geplaatst is, kan het brand en schade veroorzaken.
- Bewaar de drone met 50% power, als je het niet gebruiken voor een lange tijd, om de levensduur van de batterij te verlengen.
- Gebruik alleen de originele lader.
- Laat de batterij niet op het tapijt om brand te voorkomen.
- Laad de Li-po batterij als deze niet wordt gebruikt meer dan 3 maanden.

INHOUD VAN DE DOOS

Midrone 220 *1



schroevendraaier *1



Blade vervanger *4



USB-oplaadkabel *1



Afstandsbediening *1



Blade beschermingen *4



Handleiding *1



PRODUCTSPECIFICATIE

Productafmetingen:	30 cm x 29 cm x 5,5 cm	Batterij van het product:	Lithium-polymeer 3,7 V 900 mAh
Batterij van de afstandsbediening:	4 x 1,5V AAA (niet meegeleverd)	Camera:	720P 120° groothoeklens

BATTERIJ-INSTALLATIE EN OPLAADINSTRUCTIE

INSTELLING VAN DE BATTERIJ VAN DE AFSTANDSBEDIENING

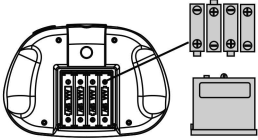

Let op de polariteit van de batterij wanneer u deze in het compartiment aan de achterkant van de afstandsbediening steekt. Verwijder de batterijen uit de afstandsbediening wanneer u deze lange tijd niet gebruikt om te vermijden dat ze ontladen of lekken.

DE LITHIUM-POLYMERBATTERIJ OPLADEN.

Steek de USB-connector van de oplaadkabel in een USB-poort op uw computer of USB-lader (niet meegeleverd) en steek het andere uiteinde direct in de batterijkabel. De ledoplaadindicator zal rood oplichten op de lader. Het duurt ongeveer 80 minuten om de batterij volledig op te laden. De rode ledindicator gaat uit wanneer de batterij volledig opgeladen is.

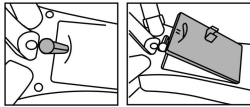

Draai de knop in de omgekeerde richting, neem er dan het batterijklepje af

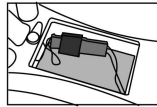

Sluit de batterij in de juiste richting aan, plaats vervolgens het klepje terug en draai de knop terug

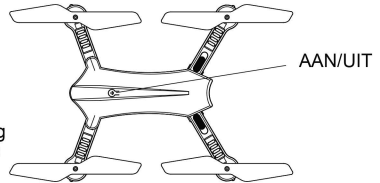

INSTALLATIE

1. Opvouwbare structuur

Vouw de voorste motorarmen naar achteren tegen de romp van de drone. U zult een klik horen wanneer u dit doet, dit is volkomen normaal. Verschuif vervolgens de knop van de achterste motorarmen en vouw de armen naar beneden, en draai ze vervolgens in de richting van de voorkant van de drone.

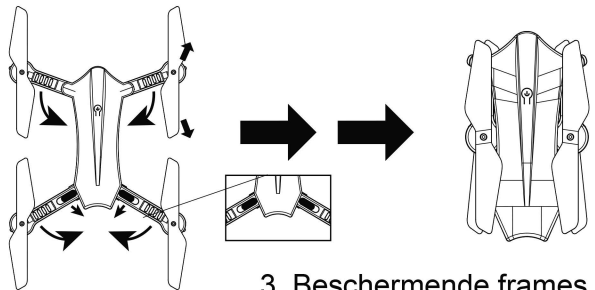

2. Rotorbladen

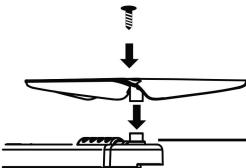

(Let er wanneer u de rotorbladen installeert op dat deze zich in dezelfde richting bevinden als de motorbasis)

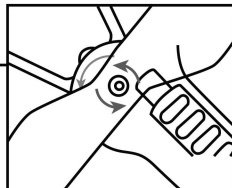

3. Beschermende frames

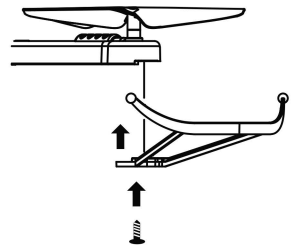

BESCHRIJVING VAN DE AFSTANDSBEDIENING

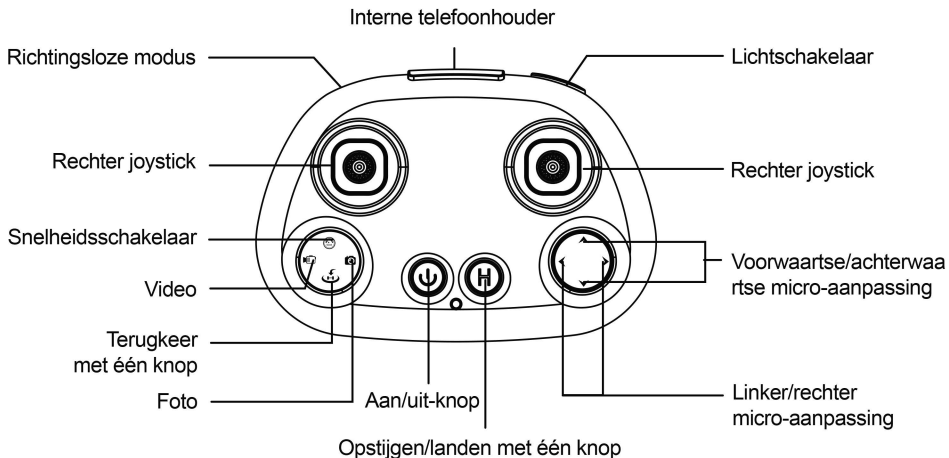

APP DOWNLOADEN



De app Midrone 220 is nodig om de drone via de smartphone te bedienen. Hij is beschikbaar voor download op Google Play voor Android-telefoons en op de App Store voor iPhones.

SOFTWARE DOWNLOADEN EN INSTALLEREN:

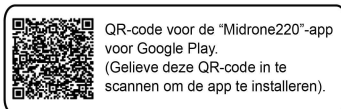
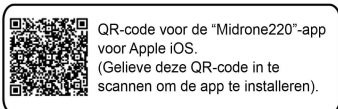

INSTRUCTIES:

1. Schakel de drone AAN, de ledlampjes zullen flikkeren om aan te geven dat de drone wacht op een verbinding.
2. Ga naar de wifi-instellingen van de smartphone en start het zoeken naar nieuwe apparaten.
3. Selecteer "Midrone 220" uit de lijst en wacht totdat de verbinding tot stand is gekomen.
4. Plaats de drone op een vlakke ondergrond en start de Midrone-app op de smartphone.

Belangrijke informatie

1. Het is aanbevolen om de smartphone op vliegtuigmodus te zetten wanneer u de drone bedient om te vermijden dat u een oproep ontvangt of het signaal anderszins verstoord zou worden waardoor u de controle erover zou kunnen verliezen.
2. Andere wifi-netwerken in de buurt kunnen het videosignaal verstoren.
3. Gebruik de drone niet in de buurt van hoogspanningskabels of andere magnetische velden om invloeden op het zendsignaal te vermijden waardoor u de controle erover zou kunnen verliezen.
4. Controleer wanneer de drone wordt uit- en ingeschakeld of de wifi-verbinding correct wordt hersteld.

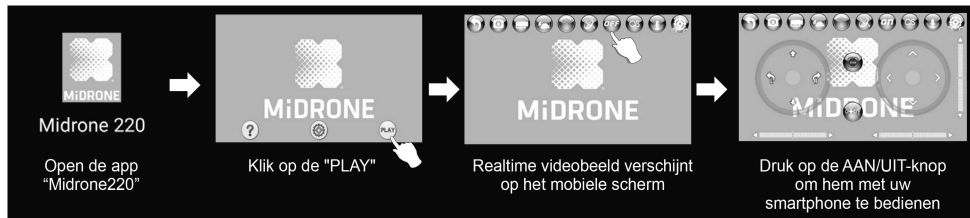



Bedieningspaneel app



Klik op "?" en geef de bedieningsinstructie voor de app in



Klik op "i" om naar de instelling van de app te gaan

BELANGRIJKE INFORMATIE: als u de drone wilt besturen met de afstandsbediening en het smartphonescherm gebruiken om video realtime te verzenden, moet u de drone eerst de drone met afstandsbediening synchroniseren en hem vervolgens via wifi met u smartphone verbinden. Als hij eerst met de wifi wordt verbonden, zal de afstandsbediening niet werken.

U kunt meer informatie over de werking van de app vinden op www.midrone.eu

BESTUUR DE DRONE MET DE AFSTANDSBEDIENING

1. Instelling smartphone-houder

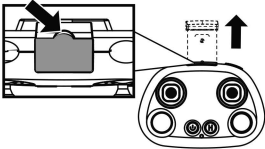

1. De bovenkant van de afstandsbediening uittrekken.

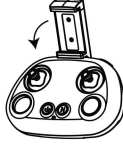

2. Trek de telefoonhouder er volledig uit, vouw hem vervolgens naar voren tot 30°, u zult een krakend geluid horen.



3. De telefoonhouder ondersteunt verschillende smartphone-formaten.

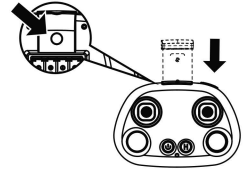

4. Druk na gebruik op de knop aan de achterkant van de afstandsbediening en vouw de telefoonhouder terug.

2. Stel af op de 2,4G-frequentie

Schakel de drone in en plaats hem op een vlakke ondergrond. Op dat moment zullen de ledlampjes onderaan de drone knipperen. Schakel vervolgens de afstandsbediening in, druk de linker joystick naar voren en naar achteren om de drone te synchroniseren met de afstandsbediening.

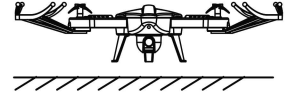

3. Opstijgen met één knop en landen met één knop

Druk op de H-knop op de afstandsbediening, de drone zal automatisch opstijgen en op ongeveer 1 meter hoogte vliegen. U kunt de drone nu bedienen met de joysticks van afstandsbediening. Druk tijdens de vlucht nogmaals op de H-knop en de drone zal automatisch landen.

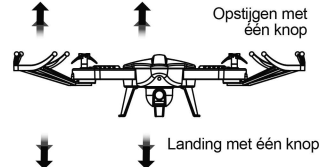

4. Stuurinrichting

A. Gashendel (de linker joystick)



B. Voorwaarts/achterwaarts

(de rechter joystick, de kant met de camera is de voorkant)

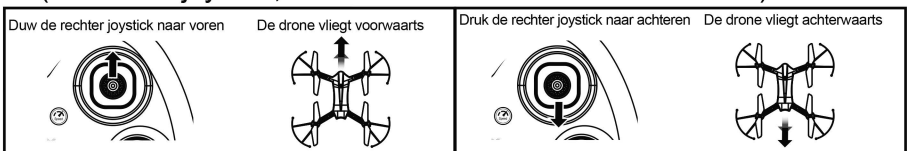

C. Links/rechts vliegen



D. Links/rechts draaien (de kant met de camera is de voorkant)

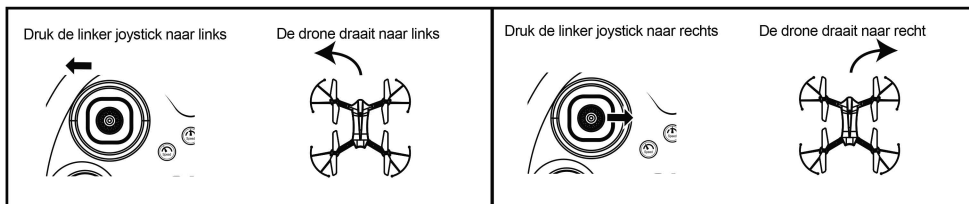

5. Micro-aanpassing (de kant met de camera is de voorkant)

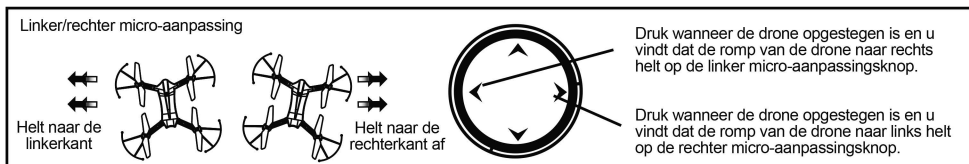
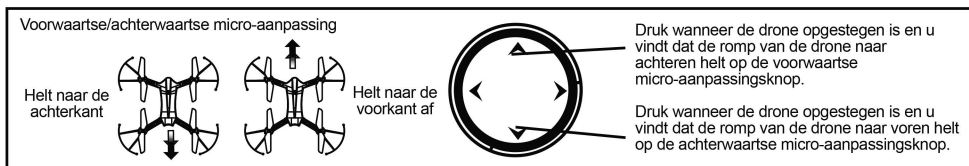

RICHTINGSLOZE MODUS

Wanneer de richtingsloze modus werd ingeschakeld, zal de drone zich oriënteren op de positie van de piloot voor signalen die afkomstig zijn van de rechter joystick op de afstandsbediening.

Wanneer u de rechter joystick naar voren duwt, zal de drone wegvliegen, wanneer u hem naar achteren duwt, zal de terugvliegen, maar de richting waarin de drone vliegt, zal niet worden beïnvloed.

1. Instelling van de vliegrichting: Plaats de drone voor u, richt de afstandsbediening naar de achterkant van de drone, druk vervolgens op opstijgen met één knop.

2. Druk op de richtingsloze modusselectieschakelaar wanneer de drone vliegt, de drone zal 2 pieptonen laten horen en de ledlampjes van de drone zullen snel knipperen, de richtingsloze modus is ingeschakeld. Druk er nogmaals op, de afstandsbediening zal één pieptoon laten horen, dit betekent dat de richtingsloze modus werd uitgeschakeld.

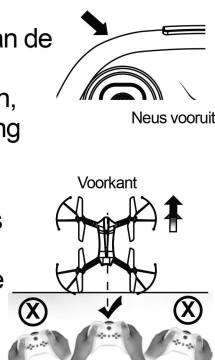

TERUGKEER MET ÉÉN KNOP



Wanneer u op terugkeer met één knop drukt, zal de drone terugvliegen naar de plaats waar de controller zich bevindt, en deze functie zal worden onderbroken wanneer u de rechter joystick gebruikt. Let op: Deze functie is enkel bedoeld om automatisch terug te vliegen, niet om automatisch te landen.

HOGE-/LAGESNELHEIDSMODUS



Hoge-/lagesnelheidsmodus bedient de vliegsnelheid voorwaarts/achterwaarts/links/rechts. Standaard staat deze in de lagesnelheidsmodus. Druk op de "☺" knop, de afstandsbediening zal 2 pieptonen laten horen en de hogesnelheidsmodus wordt geselecteerd. Druk er nogmaals op, de afstandsbediening zal één pieptoon laten horen en de drone keert terug naar de lagesnelheidsmodus.

FOTO EN VIDEO

Wanneer u de drone bestuurt via de afstandsbediening, kunt u ook foto's en video's maken wanneer de smartphone verbonden is met de wifi van de drone.



Tips:

1. Nadat de drone werd ingeschakeld, moet u ongeveer 20 seconden wachten voordat het wifisignaal zichtbaar wordt en voordat u met de afstandsbediening foto's of video's kunt maken.
2. Als de drone werd aangesloten zonder gebruik te maken van de app, moet u ervoor zorgen dat er een SD-kaart met voldoende ruimte insteekt, anders zullen de foto- en videofuncties niet werken.

DE DRONE RESETTEN

1. Deze functie dient om de gyro van de drone te resetten en micro-aanpassingen te doen.
2. Zorg ervoor dat de drone op een vlakke ondergrond staat wanneer u hem reset. (als het landingsgestel vervormd is, zal dat de reset-functie beïnvloeden). Duw op de 2 joysticks van de afstandsbediening zoals op de foto, na 2 seconden zal de afstandsbediening een pieptoon laten horen en zal het licht van de drone een paar keer snel knipperen, dit wil zeggen dat de resetprocedure werd voltooid.
3. Gebruik deze functie als de drone zich abnormaal gedraagt tijdens de vlucht.



NOODLANDING:

1. Druk wanneer u vliegt en u dringend wenst te stoppen gelijktijdig op de 2 knoppen aan de bovenkant van de afstandsbediening (zoals getoond op de afbeelding), de drone zal stoppen. (Doe dit niet wanneer de drone op grote hoogte vliegt omdat dit ertoe kan leiden dat hij ernstig wordt beschadigd wanneer hij op neerstort).
2. Wanneer de drone meer dan 45 graden helt, zal hij stoppen om de motor te beschermen.
3. Trek wanneer u de app gebruikt om de drone te bedienen de gashendel naar omlaag, en druk op opstijgen met één knop, dan wordt de noodlanding ingezet.

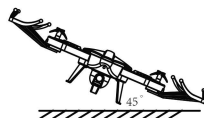

PROBLEEMOPLOSSING

Probleem	Oorzaak	Oplossing
Het controllerlampje werkt niet	1. De stroomschakelaar staat op 'UIT'	1. Zet de schakelaar op 'AAN'
	2. De batterij is op de verkeerde elektrode aangesloten	2. Plaats de batterij in overeenstemming met de polariteit
	3. De batterij is leeg	3. Vervang de batterij
Afstandsbediening werkt niet	1. De afstandsbediening staat uit	1. Schakel de afstandsbediening in
	2. De batterij van de drone werd niet correct geplaatst	2. Controleer de positie van de batterij
	3. De controller is verbonden met de verkeerde frequentie	3. Start de synchronisatieprocedure opnieuw
	4. De wind is te sterk	4. Vlieg niet bij sterke wind, dit zal de bediening beïnvloeden
De drone gaat niet omhoog	1. De rotoren draaien te langzaam	1. Duw de joystick voor omhoog/omlaag vliegen naar voren
	2. De drone heeft geen vermogen	2. Laad de batterij op
Plotse landing	1. Er werd te snel getrokken aan de joystick voor omhoog/omlaag vliegen	1. Trek langzaam aan de joystick voor omhoog/omlaag vliegen

GARANTIE VOORWAARDEN

1. Garantie periode

De Midrone producten en onderdelen vallen onder de garantie van fabrieksdefecten voor een totale periode van 24 maanden ** (bestaande uit een initiële periode van zes maanden en een tweede periode van 18 maanden) vanaf de datum van de originele aanschaf. Midrone's enige obligatie in het geval van zulke defecten tijdens deze periode is om beschadigde producten of onderdelen te vervangen met een vergelijkbaar product geheel ter verantwoording van Midrone.

De volgende componenten of onderdelen vallen niet onder deze garantie.

- Propellers & propeller beschermingen: geen garantie voor deze componenten
- De lithium batterij ontvangt een beperkte garantie van 6 maanden of 50 oplaadbeurten

Het bestaan van een gebrek aan overeenstemming op de dag van aankoop.

Om gebruik te maken van deze garantie op het defect in het product, moet het defect aanwezig zijn op de dag van de aanschaf.

Het defect in het product verschijnt 6 maanden na aanschaf

Het defect verschijnt binnen 6 maanden na de aanschaf, het wordt verondersteld dat het al aanwezig was op de dag van de aanschaf.

Het gebrek treedt op meer dan 6 maanden na aanschaf

De fout treedt meer dan 6 maanden na aanschaf op, u kan alleen gebruik maken van de garantie van conformiteit als u kunt aantonen dat het defect al aanwezig was op de dag van de aanschaf.

**** WET 2014-344 van 17 Maart 2014 op het gebruik, publicatie NOR: EFIX1307316L**

2. Garantie voorwaarden

Aan deze voorwaarden moet worden voldaan voor de service onder garantie.

U moet het aankoopbewijs meesturen als bewijs van datum van aanschaf.

- Het product mag niet aangepast zijn, gemodificeerd of gerepareerd door een onbevoegd persoon.
- Het product moet op een normale manier zijn gebruikt zoals omschreven in de handleiding van de fabrikant.
- Het serie of lot nummer, labels en stickers moeten intact zijn, zonder tekens van verwijdering.

De garantie is niet toepasbaar voor

- Schade voortkomend uit misbruik, ongeval, schok, ...
- Schade veroorzaakt door onvermogen het product te gebruiken
- Schade veroorzaakt door een fout van de gebruiker.
- Schade veroorzaakt door werk, gebruik of installatie die niet overeenstemt met de specificaties van de fabrikant.
- Schade veroorzaakt door slecht gebruik of door slecht behoud van het product
- Schade veroorzaakt door gebruik van ongeschikte materialen of verbruiksartikelen.
- Schade veroorzaakt door gebruik van niet goedgekeurde onderdelen.
- Schade veroorzaakt door modificatie of wijziging van het product
- Schade veroorzaakt door een fout van de piloot
- Schade veroorzaakt door misconfiguratie

- Schade veroorzaakt door gebruik van product in een risicovolle omgeving
- Schade veroorzaakt door gebruik van het product tijdens noodweer
- Schade veroorzaakt door een kapotte of niet opgeladen batterij.
- Schade aan onderdelen: Camera, Accu door verkeerd aanbrengen van deze onderdelen.
- Schade veroorzaakt door het product te gebruiken in een omgeving met elektromagnetische storing (radio overdrachtstoren, hoog voltage zon, hoog voltage transformator, etc.).
- Schade veroorzaakt omdat het product is gebruikt in een gebied welbekend voor storing van andere draadloze apparaten (Wi-Fi signalen, data overdracht, etc ...)
- Schade voortkomend uit gebruik van het apparaat met een hoger gewicht dan normaal lanceergewicht.

3. Het product terugbrengen

Het product kan naar uw handelaar worden teruggebracht of direct naar MiDrone na het eerst aanvragen van een herstelnummer op de website www.MiDrone.eu. Wanneer de garantieperiode van het product verlopen is, is geen vergoeding of omruiling toegestaan.

4. Beschikbare losse onderdelen

De voornaamste losse onderdelen zoals propellers, batterij, propeller bescherming zijn verkrijgbaar en te koop op de website www.MiDrone.eu

TECHNISCHE SPECIFICATIES

Afmetingen uitgevouwen drone: 295x285x65mm
 Afmetingen gevouwen drone: 140x80x70mm
 Gewicht drone met batterij en camera: 133g
 Vluchtstabiliteit door 6 assige gyro, 4 kanalen
 Camera HD 720p - Video resolutie 720p 30fps
 Real-time video transmissie op smartphone
 Fotoresolutie 2 Megapixels - Camerahoek van 120°
 Oplaadbare LiPo batterij 900mAh 3.7V - Oplaadtijd: ongeveer 80 min
 Vliegtijd: 8 tot 10 min in goede omstandigheden
 3 vliegsnelheden, Richting vastzetten (headless)
 Terugkeren naar de afstandsbediening - Orbit Mode (volg een tekening)
 Hoogte vastzetten - Auto opstijgen / landen
 Bereik met 2,4Ghz afstandsbediening: ongeveer 80m (max 80m)
 WiFi range met Smartphone: ongeveer 30m
 APP MiDrone voor iOS en Android voor de besturing via smartphone

Inhoud van de doos

MiDrone Vision 220HD Wifi
 Afstandsbediening 2.4Ghz met houder voor smartphone
 Geïntegreerde camera HD 720p
 4 propellers geïnstalleerd + 4 propellers als reserve onderdeel
 4 beveiligingen voor propellers - Schroevendraaier + reserve schroeven
 Batterij LiPo 900mAh 3.7V + USB lader
 *4 batterijen AA 1,5 V nodig voor de afstandsbediening (Niet inbegrepen in het pakket)

RESPECT VOOR HET MILIEU



Dit product en haar batterij kunnen niet gezamenlijk met huishoudelijk afval worden weggegooid, het moet naar een inzamelpunt worden gebracht voor recycling. Contacteer uw lokale gemeente voor meer details.

OVER DEZE GEBRUIKERSHANDLEIDING

We streven er naar dat de informatie in deze handleiding zo accuraat mogelijk is. Wijzigingen aan het product of in de handleiding zijn mogelijk zonder voorafgaande mededeling. De laatste updates zijn beschikbaar op onze website www.midrone.eu. Ons bedrijf kan onder geen enkele omstandigheid aansprakelijk worden gesteld voor verwonding of schade veroorzaakt door fouten of omissies in deze handleiding. Alle merken en handelsmerken die in deze handleiding zijn vernoemd, zijn eigendom van hun respectievelijke eigenaren. Google Play en Android zijn handelsmerken van Google Inc. iPhone en App Store zijn handelsmerken van Apple Inc., in de VS en andere landen. Wi-Fi is een handelsmerk van de Wi-Fi Alliance.

CE-CONFORMITEITSVERKLARING

Wij, fabrikant / importeur,
Bedrijf : A6 Europe s.a./n.v.
Adres : 127-129 rue Colonel Bourg, 1140 Brussels, Belgium

Declare under our own responsibility that the following equipment :

Verklaren onder onze eigen verantwoordelijkheid dat de volgende apparatuur :

Merk : MiDRONE
Item code: MIDR_HD220W
Product omschrijving: R/C Drone MiDRONE Vision 220 HD

voldoet aan de essentiële vereisten en andere relevante proviesies van de Europese richtlijn 2014/53/EU.
Dit product is getest met de standaarden in de lijsten die voldoen aan de volgende Europese richtlijnen:

EN300440-1 V1.6.1 : 2010
EN300440-2 V1.4.1 :2010
EN301489-1 V1.9.2 :2011
EN301489-3 V1.6.1 :2013
EN301489-17 V2.2.1 :2012
EN300328 V2.1.1 :2016
EN62479:2010
EN62471 :2008
ROHS : 2011/65/EU (EN 62321-3-1:2014)
IEC62133 :2012
2006/66/EU (2013/56/EU)

Date : April 2017
David Peroo, Product Manager



FOR AGES
14+



MiDRONE

VISION 220 HD FPV

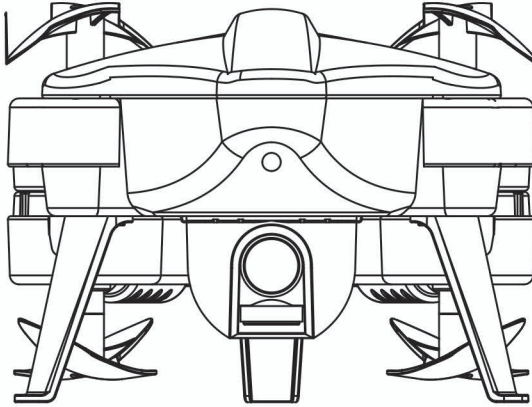

INTRODUCCIÓN

Le damos las gracias por adquirir este producto. Este dron no tripulado está equipado con una cámara de alta definición que le permite tomar fotografías y video durante el vuelo. Está controlado por el mando a distancia 2.4G hasta una distancia de aproximadamente 80 metros. También se puede controlar a través de Wi-Fi directamente desde su Smartphone con un alcance de unos 30 metros y transmitir imágenes en tiempo real capturadas por la cámara.

Para sacar el máximo provecho de este producto y utilizarlo de forma segura, por favor lea este manual antes de su uso. Por favor, guarde este manual para futuras referencias.

AVISO

Este producto no es un juguete. Se trata de un dispositivo de alta tecnología que exige un montaje preciso y un uso adecuado para evitar accidentes. El usuario debe usarlo de manera responsable y asegurarse de que no causa ningún daño a terceros u objetos de terceros.

No es apto para niños menores de 14 años.

Utilícelo solo en lugares donde está permitido legalmente.

Consulte la legislación relativa al uso de drones de su país.

Midrone se exime de responsabilidad por cualquier perjuicio, pérdida, lesión o fallecimiento causado directa o indirectamente por el uso del producto, parte del mismo o la información de este manual.

INSTRUCCIONES DE SEGURIDAD

Las hélices en movimiento pueden ocasionar lesiones más o menos graves, por lo que nunca debe usar el dron cerca de las personas, ni dejar que vuele demasiado cerca de estas o de animales.

El montaje incorrecto del dron o una falta de control, así como el uso de un dron o un mando dañado puede ocasionar accidentes.

El usuario del producto debe conocer los riesgos de los daños potenciales y usarlo con extrema precaución.

1. Evite las personas y los obstáculos: la velocidad y comportamiento del dron puede ser inestable en ocasiones por lo que se recomienda usarlo en lugares alejados de las personas, edificios o árboles altos, así como cables de alta tensión, a fin de evitar lesiones al usuario u otras personas, incluso daños al dron.
2. No utilice el dron en casos de mal tiempo (lluvia, viento, tormenta) para evitar daños o pérdidas. Manténgase alejado de lugares húmedos para impedir el mal funcionamiento de los componentes electrónicos.
3. No utilice el dron si se encuentra cansado ya que el control requiere la máxima concentración. Tenga cuidado durante el aprendizaje hasta manejar el control del dron.
4. Mantenga el dron y la batería alejados del calor: este producto está compuesto de piezas metálicas y de plástico, así como eléctricas. Por tanto, no debe exponerse a temperaturas elevadas como cerca del fuego, un radiador, ni tampoco exponerse durante mucho tiempo a la luz del sol.
5. No deje piezas pequeñas del dron al alcance de los niños para evitar el riesgo de asfixia.

Este producto está usando la batería de Li-po, puede conducir a la explosión si es utilizado incorrectamente

- No cargue la batería cuando esté dentro del dron, ya que podría provocar un incendio y daños.
- Mantenga el dron con un 50% de potencia si no lo utiliza durante mucho tiempo, para prolongar la duración de la batería.
- Utilice únicamente el cargador original.
- No cargue la batería en la alfombra para evitar incendios.
- Recargue la batería Li-po si se almacena durante más de 3 meses.

CONTENIDO DEL EMBALAJE

Midrone 220 *1



Destornillador *1



Hélices de repuesto *4



Cable de carga USB *1



Control remoto *1



Protecciones de hélice *4



Manual de usuario *1



ESPECIFICACIONES DEL PRODUCTO

Tamaño del dron:	30 cm x 29 cm x 5,5 cm	Batería del dron:	polímero de litio, 3,7 V y 900 mAh
Pilas de control remoto:	4 x pilas AAA de 1,5 V (no incluidas)	Cámara:	720P y lente gran angular de 120°

INSTRUCCIONES PARA LA INSTALACIÓN Y CARGA DE LA BATERÍA

COLOCACIÓN DE LAS PILAS EN EL CONTROL REMOTO

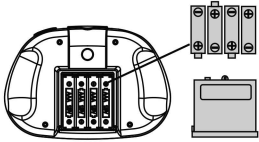

Preste atención a la polaridad de las pilas al insertarlas en el compartimento de la parte posterior del control remoto. Extraiga las pilas del control remoto si prevé un largo periodo de inactividad a fin de evitar que se descarguen y se produzcan fugas.

CARGA DE LA BATERÍA DE Li-Po.

Conecte el conector USB del cable de carga a un puerto USB de su ordenador o a un cargador USB (no incluido), conectando directamente el otro extremo al cable de la batería. El indicador led de carga del cargador se iluminará de color rojo. La batería estará cargada completamente en unos 80 minutos. La luz roja del indicador led se apagará cuando la batería se haya cargado por completo.

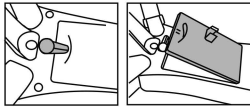

Gire el botón en dirección inversa y retire la cubierta de la batería

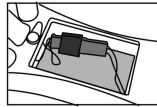

Conecte la batería en la posición correcta, coloque la cubierta y vuelva a girar el pestillo

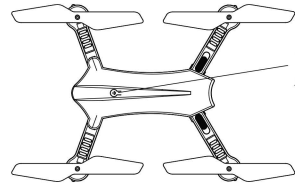

INSTALACIÓN

1. Estructura plegable

Por favor, vuelva a plegar los brazos de los motores frontales hacia el cuerpo del dron. Oirá un sonido de clic al hacerlo, lo cual es completamente normal. Luego, deslice el botón que se encuentra en los brazos de los motores posteriores y pliegue los brazos hacia abajo, girándolos después hacia la parte frontal del dron.

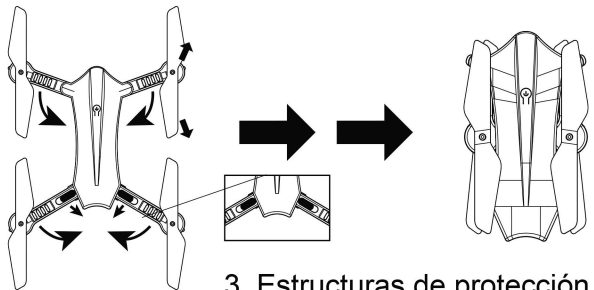

2. Hélices del dron

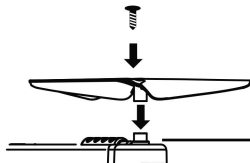

(Al instalar las hélices, asegúrese de que tengan la misma indicación de sentido de giro que las bases de los motores).

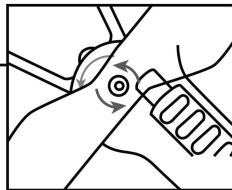

3. Estructuras de protección

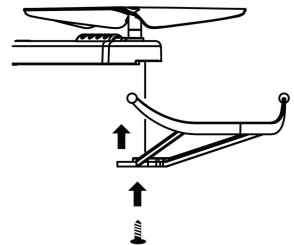

DESCRIPCIÓN DEL CONTROL REMOTO

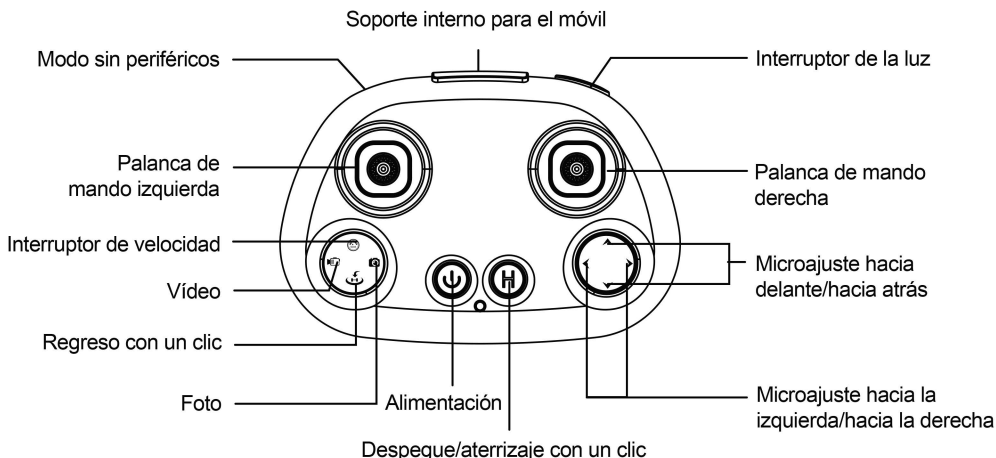

DESCARGA DE LA APLICACIÓN



Se debe instalar la aplicación Midrone 220 para controlar el dron mediante el teléfono inteligente. La descarga es gratuita y está disponible en Google Play para los teléfonos Android y en el App Store para teléfonos iPhone.

DESCARGA DEL SOFTWARE E INSTALACIÓN



Código QR de la aplicación "Midrone 220" para el sistema operativo iOS de Apple (por favor, escanee este código QR para instalar la aplicación).



Código QR de la aplicación "Midrone 220" en Google Play para el sistema operativo Android. (por favor, escanee este código QR para instalar la aplicación).

INSTRUCCIONES:

1. Encienda el dron, las luces led parpadearán para indicar que el dron está a la espera de una conexión.
2. Acceda a la configuración wifi del teléfono inteligente e inicie la búsqueda de dispositivos nuevos.
3. Seleccione "MiDRONE 220" de la lista y espere a que la conexión se establezca correctamente.
4. Coloque el dron sobre una superficie plana e inicie la aplicación MiDRONE en el teléfono inteligente.

Información importante

1. Se recomienda seleccionar el modo avión en el teléfono inteligente durante la manipulación del dron para evitar recibir llamadas durante el vuelo o cualquier otra perturbación que pudiera afectar la señal y ocasionar la pérdida de control.
2. Otras redes wifi próximas pueden perturbar la señal de vídeo.
3. No utilice el dron cerca de cables de alto voltaje u otros campos magnéticos que afecten la transmisión de la señal y evitar la pérdida de control del dron.
4. Al apagar y volver a encender el dron, compruebe que la conexión inalámbrica se restablezca correctamente.

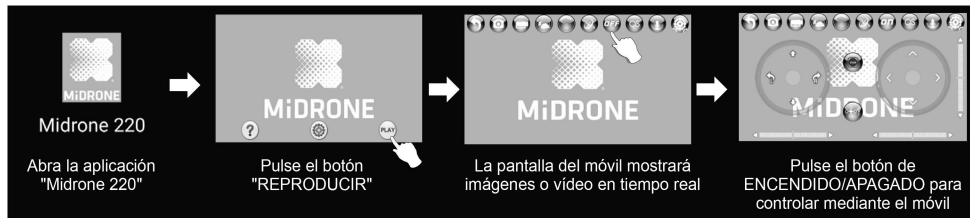



Pantalla de inicio de la aplicación de control



Haga clic en "?" para acceder a las instrucciones de control mediante la aplicación



Pulse "⊗" para acceder a la configuración de la aplicación

INFORMACIÓN IMPORTANTE: Si usted desea pilotar el dron con el control remoto y usar la pantalla del móvil únicamente para la transmisión de vídeo en tiempo real, necesitará sincronizar primeramente el dron con el control remoto y luego conectarlo mediante wifi a su móvil. Si lo conecta primeramente al wifi, la sincronización con el control remoto no funcionará.

Puede obtener más información sobre el funcionamiento de la aplicación en la página web: www.midrone.eu

PILOTAJE DEL DRON CON EL CONTROL REMOTO

1. Ajuste del soporte para el móvil

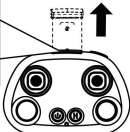
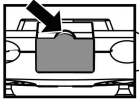

1. Tire de la pestaña en la parte superior del control remoto.

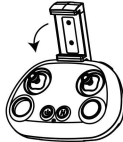

2. Tire completamente del soporte para el móvil y pliéguelo hacia delante unos 30°, con lo que oirá un chasquido.



3. Este soporte para móvil es compatible con varios tamaños de teléfonos inteligentes.

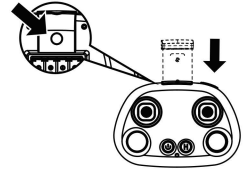

4. Finalizado el uso, pulse el botón en la parte posterior del control remoto y pliegue el soporte para el móvil.

2. Hacer coincidir con la frecuencia de 2,4 GHz

Encienda el dron y colóquelo sobre una superficie plana. En ese momento, las luces en la parte inferior del dron parpadearán. Entonces, encienda el control remoto y empuje la palanca de mando izquierda hacia delante y hacia atrás a fin de sincronizar el dron con el control remoto.

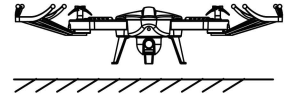

3. Despegue y aterrizaje con un clic

Pulse el botón H en el control remoto, el dron despegará automáticamente y alcanzará una altura de aproximadamente un metro. A partir de ese momento, usted podrá controlar el dron con las palancas de mando del control remoto. Durante el vuelo, vuelva a pulsar el botón H y el dron aterrizará automáticamente.

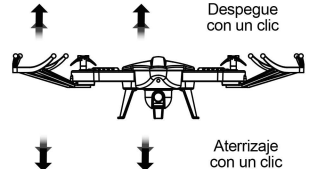

4. Controles de vuelo

A. Acelerador (la palanca de mando izquierda)



B. Hacia delante/hacia atrás (la palanca de mando derecha, el lado con la cámara es la parte delantera)

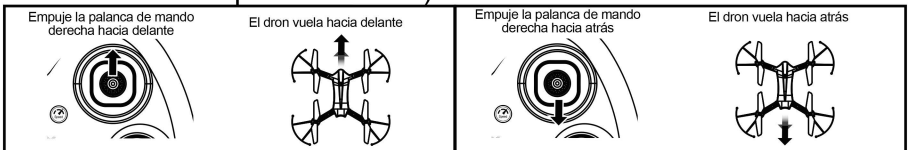

C. Vuelo hacia la izquierda/hacia la derecha



D. Giro a la izquierda/derecha (el lado con la cámara es la parte delantera)

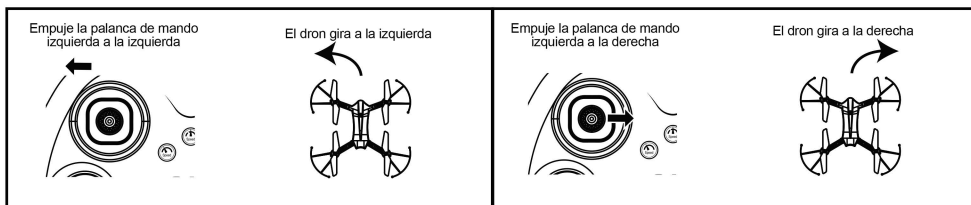

5. Microajuste (el lado con la cámara es la parte delantera)

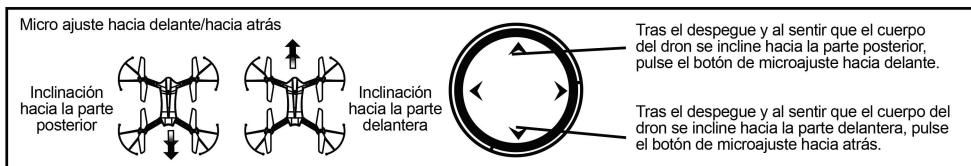

MODO SIN PERIFÉRICOS

Cuando el modo sin periféricos esté activado, el dron utilizará la posición del piloto como referencia para cualquier señal recibida de la palanca de mando derecha del control remoto.

Al empujar la palanca de mando derecha hacia delante, el dron se alejará; al empujarla hacia atrás, el dron volará de regreso, independientemente de la dirección en la que el dron esté apuntando.

1. Ajuste de la dirección de vuelo: coloque el dron justo delante de usted, apunte el control remoto hacia la parte posterior del dron y pulse el botón despegar con un clic.

2. Durante el vuelo, pulse el botón de modo sin periféricos, el control remoto emitirá dos pitidos y las luces ledes del dron parpadearán rápidamente, indicando que el modo sin periféricos ha sido activado. Pulse una vez más y el control remoto emitirá un pitido, lo que significa que el modo sin periféricos ha sido desactivado.

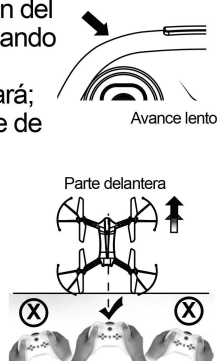

REGRESO CON UN CLIC



Al pulsar el botón de regreso con un clic, el dron volará de regreso a la posición del control remoto, cesando la función al usar la palanca de mando derecha.

Aviso: Esta función es únicamente para el regreso automático y no para el aterrizaje automático.

MODO DE VELOCIDAD ALTA/BAJA



El modo de velocidad alta/baja controla la velocidad de vuelo hacia delante, hacia atrás, a la izquierda y a la derecha. El ajuste predeterminado es el modo lento o de velocidad baja. Pulse el botón "☺", el control remoto emitirá dos pitidos y se seleccionará el modo de velocidad alta. Púlselo otra vez, el control remoto emitirá un pitido y el dron volverá al modo de velocidad baja.

FOTOGRAFÍA Y VÍDEO

Al pilotar el dron mediante el control remoto, también es posible fotografiar y hacer vídeos cuando el móvil esté conectado al wifi del dron.



Consejos:

1. Tras encender el dron, es necesario esperar unos 20 segundos antes de que la señal wifi aparezca y de que el control remoto pueda fotografiar y hacer vídeos.
2. Si conecta el dron sin usar la aplicación, asegúrese de haber insertado una tarjeta SD, con suficiente espacio, en la cámara, de lo contrario, las funciones de foto y vídeo no funcionarán.

RESTABLECIMIENTO DEL DRON

1. Esta función permite restablecer el giroscopio y los microajustes.
2. Antes de restablecer, es necesario colocar el dron sobre una superficie plana. (si el tren de aterrizaje estuviese deformado, la función de restablecimiento se vería afectada). Empuje ambas palancas de mando del control remoto tal como se muestra en la figura. Transcurridos dos segundos, el control remoto emitirá un pitido y la luz del dron parpadeará rápidamente varias veces, indicando que se ha completado el procedimiento de restablecimiento.
3. Use esta función si el comportamiento del dron durante el vuelo fuese anormal.



ATERRIZAJE DE EMERGENCIA:

1. Si fuera necesaria una detención urgente durante el vuelo, pulse simultáneamente los dos botones en la parte superior del control remoto (como se muestra en la figura) y el dron dejará de funcionar (por favor, no intente esta maniobra durante el vuelo del dron a gran altitud ya que podría dañarse al caer al suelo).
2. Cuando el dron se incline más de 45°, se detendrá para proteger el motor.
3. Al usar la aplicación para controlar el dron, deslice el acelerador hacia abajo y pulse el botón de despegue con un clic, lo que dará inicio al aterrizaje de emergencia.

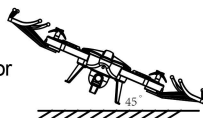
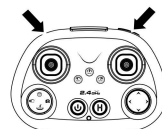

SOLUCIÓN DE PROBLEMAS

Problema	Causa	Solución
La luz del control remoto no funciona	1. El interruptor de alimentación está en la posición "APAGADO"	1. Empuje el interruptor a la posición de ENCENDIDO
	2. Las pilas no están colocadas correctamente según los electrodos	2. Inserte las pilas respetando la polaridad
	3. Pilas descargadas	3. Inserte pilas nuevas
El control remoto no funciona	1. El control remoto está apagado	1. Encienda el control remoto
	2. La batería del dron no está conectada correctamente	2. Compruebe la conexión de las pilas
	3. El control remoto está conectado a una frecuencia incorrecta	3. Vuelva a iniciar el procedimiento de sincronización
	4. El viento es demasiado fuerte	4. No pilote con viento fuerte ya que afecta el control
El dron no puede elevarse	1. Las hélices giran muy lentamente	1. Empuje la palanca de mando de subir/bajar hacia adelante
	2. La energía de alimentación al dron es insuficiente	2. Cargue la batería
Aterrizaje repentino	1. Frente	1. Retroceda la palanca de mando hacia arriba/hacia abajo lentamente

CONDICIONES DE LA GARANTÍA

1. Periodo de garantía

Los productos y accesorios de Midrone tienen una garantía total de 24 meses ** (que consiste en un periodo inicial de seis meses y un segundo periodo de 18 meses) a partir de la fecha de compra original contra los defectos de fabricación. La única obligación de Midrone, en el caso de haber defectos durante este periodo, será arreglar o reemplazar el producto o pieza defectuosa por un producto o pieza comparable, según su propio criterio.

Los siguientes componentes o piezas no están dentro del alcance de esta garantía.

- Hélices y protecciones de las hélices: no existe garantía para este componente
- La batería de litio tiene una garantía limitada de 6 meses o 50 cargas

Existencia de una falta de conformidad el día de la compra

Con el fin de beneficiarse de la garantía de conformidad del defecto en el producto, este debe existir en la fecha de compra.

El defecto en el producto aparece en un plazo de 6 meses tras la compra

El defecto en el producto aparece en un plazo de 6 meses tras la compra y se asume que existe en la fecha de adquisición.

El defecto se produce después de más de 6 meses de la compra

El defecto aparece después de más de 6 meses de la compra, y usted puede beneficiarse de la garantía de conformidad únicamente si es capaz de demostrar que el defecto existía en el momento de la compra.

**** LEY 2014-344 de 17 de marzo de 2014 relativa al consumo, publicación NOR: EFIX1307316L**

2. Condiciones de la garantía

Estas condiciones deben cumplirse para el servicio de garantía.

Debe incluir la factura de compra o el ticket como prueba de la fecha de compra.

- El producto no lo deben alterar, modificar ni reparar personas no autorizadas.
- El producto debe usarse de forma habitual tal y como se describe en el manual del fabricante.
- El número de serie o de lote, así como las etiquetas y adhesivos deben estar intactos ni presentar rastro de manipulación.

La garantía no se aplica en los siguientes casos:

- Daño resultante del uso indebido, accidente, golpes, ...
- Daño causado por la incapacidad de usar el producto
- Daño por un error del usuario
- Daño derivado de un trabajo, uso o instalación que no se ajuste a las especificaciones del fabricante
- Daño resultante de un mal uso para el mantenimiento correcto del aparato
- Daño causado por el uso de accesorios o materiales consumibles inadecuados
- Daños por el uso de piezas de repuesto no autorizadas
- Daño causado por la modificación o alteración del producto
- Daño derivado de un error de pilotaje
- El daño provocado por un error en la configuración

- Daño resultante del uso del aparato en un entorno peligroso
- Daño causado por el uso del aparato con mal tiempo
- Daño por el uso de una batería no cargada o defectuosa.
- Daño en los componentes: Cámara y batería como consecuencia de una instalación incorrecta de estos componentes
- El daño derivado del manejo del aparato en un entorno con interferencias electromagnéticas (una torre de radio, una torre de alta tensión, un transformador de alta tensión, etc.).
- Daño provocado por el manejo del aparato en un entorno conocido por las interferencias con otros dispositivos inalámbricos (señales inalámbricas, transmisión de datos, etc.)
- Daño por el manejo del aparato con un peso superior al peso normal de despegue.

3. Devolución del producto

El producto puede devolverse al vendedor o directamente a MiDrone después de pedir previamente un número de devolución en la página www.MiDrone.eu. Si el aparato devuelto está fuera de garantía, no se podrá cambiar ni reembolsar.

4. Piezas de repuesto disponibles

Las piezas de repuesto principales, como las hélices, batería, protección de las hélices pueden adquirirse en la página www.MiDrone.eu

ESPECIFICACIONES TÉCNICAS

Tamaño drone desplegada: 295x285x65mm

Tamaño drone plegada: 140x80x70mm

Peso de drone con la batería y la cámara: 133 g

Estabilidad de vuelo con 6 ejes giroscópicos, 4 canales

Cámara HD 720P - Resolución de vídeo 720p 30fps

Resolución de las fotos 2 megapíxeles - Vue ángulo de 120°

Transmisión de vídeo en tiempo real en el smartphone

LiPo recargable 900mAh batería de 3.7V - Tiempo de carga: 80 min

Tiempo de vuelo: 8-10min en buenas condiciones

3 velocidad de vuelo, bloqueo de dirección (Headless)

Retorno a control remoto - Modo Órbita (seguir un dibujo)

Altitud asimiento - Auto despegue / aterrizaje

Rango de 2,4Ghz con control remoto: unos 80m (max 100m)

Rango de WiFi con el Smartphone: unos 30 metros

APP MiDrone para iOS y Android para el control a través del smartphone

Contenido del embalaje:

MiDrone Vision 220HD Wifi

2.4Ghz controlador remoto con soporte para smartphone

Cámara integrada HD 720p

4 hélices instaladas + 4 hélices de piezas de repuesto

4 protecciones de la hélice - Destornillador + repuesto tornillos

3.7V 900mAh Li-Po batería + Cargador usb

* 4 pilas AA de 1,5 V necesaria para el controlador remoto (No incluido en el paquete)

RESPECTUOSO CON EL MEDIO AMBIENTE



Este producto o la batería no se puede tirar a la basura doméstica, debe llevarse a un punto de reciclaje. Consulte con las autoridades locales para obtener más información.

INFORMACIÓN SOBRE ESTE MANUAL

Velamos por que la información que figura en este manual sea lo más exacta posible. Se pueden realizar cambios en el manual o el producto sin previo aviso. Las últimas actualizaciones se encontrarán disponibles en nuestra página web www.midrone.eu. Bajo ninguna circunstancia nuestra empresa será responsable de cualquier lesión o daño ocasionado por errores u omisiones en este manual.

Todas las marcas registradas mencionadas en este manual pertenecen a sus respectivos propietarios. Google Play y Android son marcas comerciales de Google Inc. iPhone y la App Store son marcas registradas de Apple Inc., registradas en los EE.UU. y otros países. Wi-Fi es una marca comercial de Wi-Fi Alliance.

DECLARACIÓN DE CONFORMIDAD CE

Nosotros, fabricante/importador,
Empresa: A6 Europe s.a.
Domicilio: 127-129 rue Colonel Bourg, 1140 Bruselas, Bélgica

Declaramos bajo nuestra responsabilidad que el siguiente equipo:

Marca: MiDRONE
Código del artículo: MIDR_HD220W
Descripción del producto: R/C Drone MiDRONE Vision 220 HD

cumple los requisitos esenciales y otras disposiciones relevantes de la Directiva 2014/53/EU. El producto se ha probado según las normas especificadas y se ha determinado que cumple con las siguientes Directivas europeas:

EN300440-1 V1.6.1 : 2010
EN300440-2 V1.4.1 :2010
EN301489-1 V1.9.2 :2011
EN301489-3 V1.6.1 :2013
EN301489-17 V2.2.1 :2012
EN300328 V2.1.1 :2016
EN62479:2010
EN62471 :2008
ROHS : 2011/65/EU (EN 62321-3-1:2014)
IEC62133 :2012
2006/66/EU (2013/56/EU)

Date : Abril 2017
David Peroo, Product Manager



FOR AGES
14+



MiDRONE

VISION 220 HD FPV

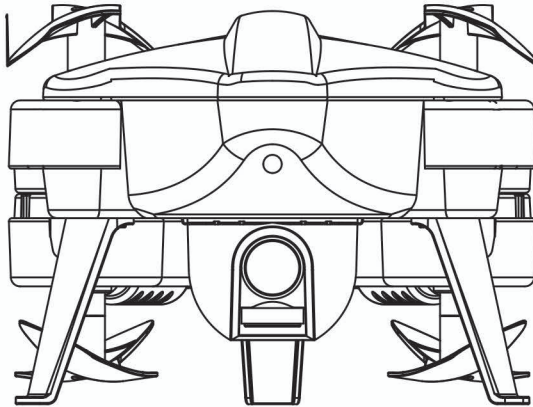

EINFÜHRUNG

Vielen Dank, dass Sie sich für dieses Produkt entschieden haben. Diese Drohne ist mit einer hochauflösenden Kamera ausgestattet, die während des Fluges Bilder und Videos aufnimmt. Sie wird durch eine Fernsteuerung mit 2,4 GB Kapazität und etwa 80 Meter Reichweite gelenkt. Es kann auch mit einer Reichweite von etwa 30 Metern und übertragen in Echtzeit aufgenommenen Bilder von der Kamera direkt von Ihrem Smartphone über WLAN gesteuert werden.

Bitte zur bestmöglichen Verwendung des Produktes und aus Sicherheitsgründen zuerst das Handbuch vor Erstgebrauch durchlesen. Bewahren Sie das Benutzerhandbuch an einem sicheren Ort auf.

WARNUNG

Dieses Produkt ist kein Spielzeug. Es ist ein Hightech-Gerät, das exakt montiert und zur Vermeidung von Unfall sachgerecht zu handhaben ist. Der Gerätebenutzer ist dazu verpflichtet, es verantwortungsvoll und sachgerecht zu verwenden und Schäden an Dritten oder an Objekten Dritter durch das Gerät zu vermeiden.

Dieses Produkt darf nicht von Kindern unter 14 Jahren verwendet werden.

Das Gerät nur an dafür zugelassenen Orten benutzen.

Bitte achten Sie auf die gültigen Gesetze zur Verwendung von Kameradrohnen im jeweiligen Inland.

Midrone haftet nicht für Schäden, Verlust, Verletzungen oder Tod, die direkt oder indirekt durch die Verwendung dieses Produktes, Teile des Produktes, oder durch die in diesem Handbuch enthaltenen Informationen entstehen.

SICHERHEITSANWEISUNGEN

Die laufenden Propeller können geringe oder schwere Verletzungen verursachen - daher die Drohne niemals in der Nähe von Menschenansammlungen verwenden oder zu nahe an Menschen oder Tiere heranfliegen lassen.

Unfälle können durch unsachgemäßen Zusammenbau der Drohne, Steuerungsfehler oder auch bei der Verwendung einer Drohne und/oder durch eine defekte Fernsteuerung verursacht werden.

Benutzer des Produktes sollten auf mögliche Verletzungsrisiken achten und es mit Vorsicht verwenden.

1. Menschenmengen und Hindernisse vermeiden: Die Geschwindigkeit und das Verhalten der Drohne ist manchmal instabil, daher sie nur entfernt von Menschenansammlungen, großen Gebäuden, Bäumen, oder Hochspannungsleitungen verwenden, um Personenschäden für Benutzer oder Andere oder Schäden an der Drohne zu vermeiden.

2. Die Drohne nicht bei schlechtem Wetter (Regen, Wind, Sturm) fliegen lassen, um Schäden oder Verlust auszuschließen. Die Drohne von feuchten Orten fernhalten, um Fehlfunktionen der elektronischen Teile zu vermeiden.

3. Bei Ermüdung die Drohne nicht benutzen, da die Steuerung eine maximale Konzentration benötigt. Während der Lernphase vorsichtig sein, bis Sie die Steuerung der Drohne vollständig gemeistert haben.

4. Die Drohne und die Batterie nicht der Hitze aussetzen: Das Produkt besteht aus Metall- und Kunststoffteilen sowie elektronischen Teilen. Daher sollte die Drohne sollte keinen hohen Temperaturen durch Feuer, warmen Heizkörpern oder langem direktem Sonnenlicht ausgesetzt werden.

5. Kleinteile der Drohne von Kindern fernhalten, damit diese sie nicht verschlucken können. Erstickungsgefahr.

Dieses Produkt verwendet Li-po Batterie, kann es zu Explosion führen, wenn es falsch verwendet wird

- Laden Sie den Akku nicht auf, wenn er sich in der Drohne befindet. Es kann zu Feuer und Beschädigungen kommen.
- Halten Sie die Drohne mit 50% Power, wenn Sie sie nicht lange benutzen, um die Akkulaufzeit zu verlängern.
- Verwenden Sie nur das Original Ladegerät.
- Laden Sie den Akku nicht auf den Teppich, um Feuer zu vermeiden.
- Bitte laden Sie die Li-po Batterie auf, wenn sie länger als 3 Monate gelagert wird.

INHALT DES BEHÄLTNISSSES

Midrone 220 *1



Schraubendreher *1



Ersatzpropeller *4



USB-Ladekabel *1



Fernbedienung *1



Propellerschutz *4



Handbuch *1



TECHNISCHE DATEN

Abmessungen: 30 cm x 29 cm x 5,5 cm

Akku: Lithium-Polymer-Akku 3,7 V/900 mAh

Batterien: 4 x 1,5 V AAA-Batterien
Fernsteuerung: (gehören nicht zum Lieferumfang)

Kamera: 720p 120° Weitwinkelobjektiv

AKKU EINSETZEN UND LADEN

BATTERIEN IN DIE FERNSTEUERUNG EINSETZEN

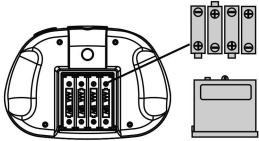

Setzen Sie die Batterien auf der Rückseite der Fernsteuerung mit korrekter Polarität ein. Entfernen Sie die Batterien aus der Fernsteuerung, wenn sie für einen längeren Zeitraum nicht verwendet wird.

LITHIUM-POLIMER-AKKU LADEN.

Schließen Sie den USB-Stecker des Ladekabels an einem USB-Port Ihres Computers oder USB-Ladegeräts (gehört nicht zum Lieferumfang) und am Batteriekabel an. Die Lade-LED auf dem Ladegerät leuchtet rot. Ein Ladezyklus dauert ca. 80 Minuten. Die rote Lade-LED erlischt, wenn der Akku vollständig geladen ist.

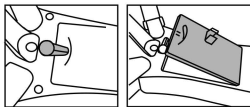

Öffnen Sie den Verschluss und nehmen Sie den Deckel des Batteriefachs ab

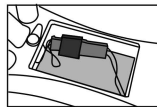

Setzen Sie den Akku zurück, dann schließen und verriegeln Sie das Batteriefach wieder

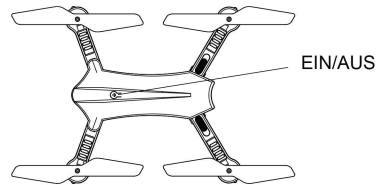

MONTAGE

1. Einklappbare Bauweise

Klappen Sie die vorderen Motorarme zurück. Sie rasten hörbar ein. Dann klappen Sie die hinteren Motorarme nach vorn ein.

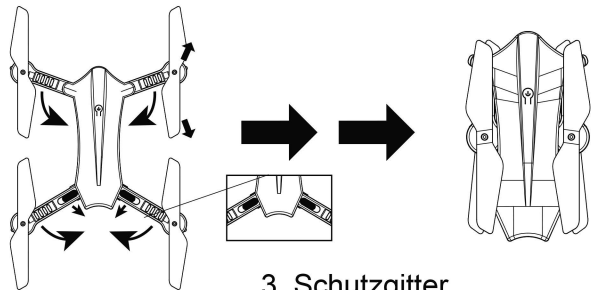

2. Propeller

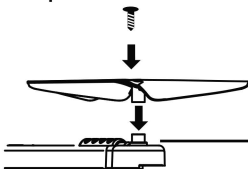

Achten Sie beim Montieren der Propeller, dass sie die gleiche Richtungsmarkierung wie die Motoren haben.

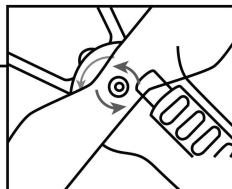

3. Schutzgitter

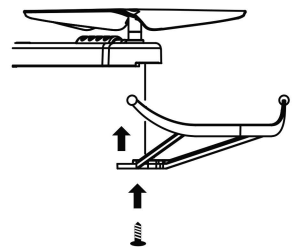

FUNKTIONEN DER FERNSTEUERUNG

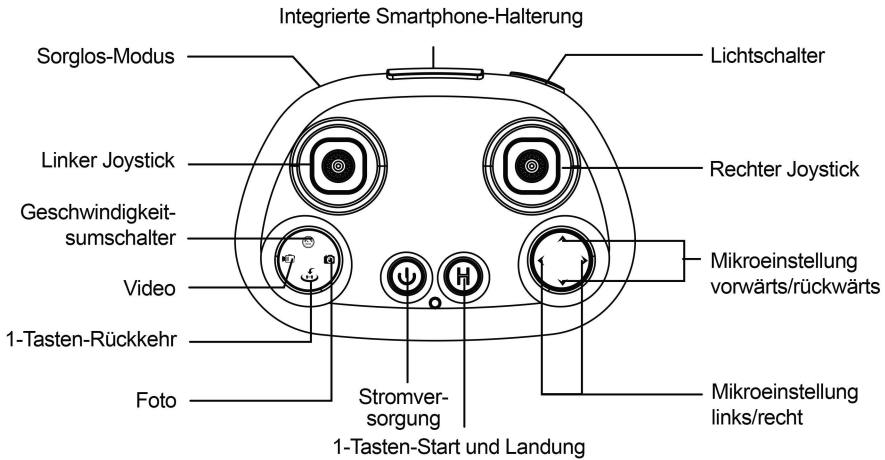

APP HERUNTERLADEN



Die App Midrone 220 dient der Steuerung der Drohne über das Smartphone. Sie ist kostenlos bei Google Play für Android-Smartphones und im App Store für iPhones erhältlich.

SOFTWARE-DOWNLOAD UND INSTALLATION:

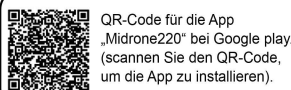

ANLEITUNG:

1. Schalten Sie die Drohne ein, die LEDs blinken zur Anzeige, dass die Drohne auf die Verbindung wartet.
2. Navigieren Sie zu den WLAN-Einstellungen des Smartphones und suchen Sie nach neuen Geräten.
3. Wählen Sie „Midrone 220“ aus der Liste und warten Sie ab, bis die Verbindung erfolgreich aufgebaut wurde.
4. Stellen Sie die Drohne auf ebenem Boden auf und starten Sie die Midrone-App auf dem Smartphone.

Wichtige Hinweise

1. Wir empfehlen, das Smartphone auf Flugmodus einzustellen, während Sie die Drohne steuern, um keine Anrufe oder andere Störungen während des Fluges zu empfangen, die zu einer Veränderung des Signals und dem Verlust der Kontrolle über die führen können.
2. Andere, in der Nähe befindliche WLAN-Netzwerke, können das Videosignal stören.
3. Verwenden Sie die Drohne nicht in unmittelbarer Nähe von Hochspannungsleitungen oder anderen Magnetfeldern, um eine Veränderung des übertragenen Signals und einen Verlust der Kontrolle über die Drohne zu vermeiden.
4. Wird die Drohne aus- und wieder eingeschaltet, so vergewissern Sie sich, dass die Funkverbindung wieder korrekt aufgebaut wurde.

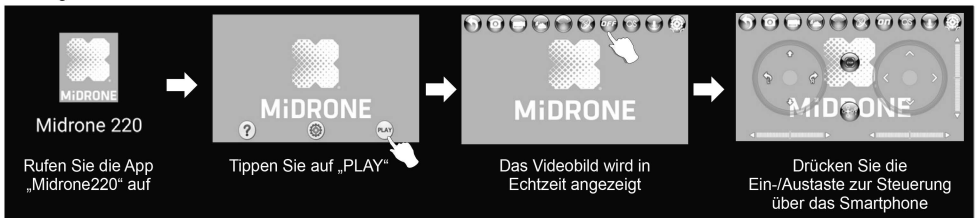



App-Homepage



Tippen Sie auf ?, um das Hilfenü für die App aufzurufen



Tippen Sie auf , um die App aufzurufen



WICHTIGE HINWEISE: Möchten Sie die Drohne mit der Fernsteuerung fliegen und das Smartphone nur für die Videoübertragung in Echtzeit verwenden, so müssen Sie die Drohne zunächst mit der Fernsteuerung synchronisieren und dann über WLAN mit Ihrem Smartphone verbinden. Verbinden Sie das WLAN zuerst, dann können Sie nicht mit der Fernsteuerung synchronisieren.

Weitere Hinweise zum Betrieb der App finden Sie auf www.midrone.eu

DROHNE MIT DER FERNSTEUERUNG FLIEGEN

1. Smartphone-Halterung einstellen

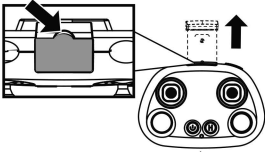

1. Ziehen Sie die Halterung vollständig oben aus der Fernsteuerung heraus.

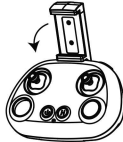

2. Klappen Sie die Halterung ca. 30° nach vorn, bis sie hörbar einrastet.



3. Die Halterung ist für Smartphones unterschiedlicher Größe geeignet.

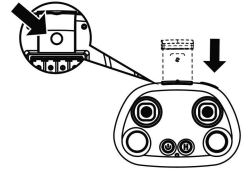

4. Nach dem Flug drücken Sie die Taste auf der Rückseite der Fernsteuerung und klappen die Smartphone-Halterung ein.

2. 2,4 GHz-Frequenz koppeln

Schalten Sie die Drohne ein und stellen Sie sie eben auf den Boden. Die LEDs unter der Drohne blinken. Dann schalten Sie die Fernsteuerung ein. Bewegen Sie den linken Joystick nach vorn und hinten, um die Drohne mit der Fernsteuerung zu synchronisieren.

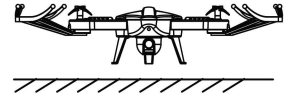

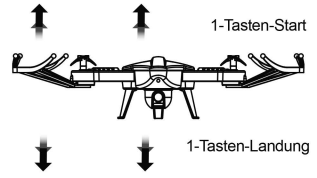
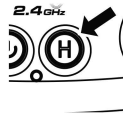

3. 1-Tasten-Start und 1-Tasten-Landung

Drücken Sie die Taste H auf der Fernsteuerung, damit startet die Drohne automatisch und erreicht eine Flughöhe von ca. 1 m. Steuern Sie die Drohne nun mit den Joysticks der Fernsteuerung. Drücken Sie während des Fluges die Taste H erneut, so landet die Drohne automatisch.





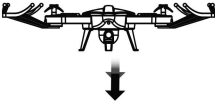

4. Flugsteuerung

A. Gashebel-Joystick (links)

<p>Bewegen Sie den linken Joystick nach vorn</p> 	<p>Die Drohne begibt sich in den Steigflug</p> 	<p>Bewegen Sie den linken Joystick nach hinten</p> 	<p>Die Drohne begibt sich in den Sinkflug</p> 
--	--	--	---

B. Vorwärts/rückwärts (rechter Joystick, die Kamera ist vorn)

<p>Bewegen Sie den rechten Joystick nach vorn</p> 	<p>Die Drohne fliegt vorwärts</p> 	<p>Bewegen Sie den rechten Joystick nach hinten</p> 	<p>Die Drohne fliegt rückwärts</p> 
---	---	---	--

C. Seitlich nach links/rechts fliegen

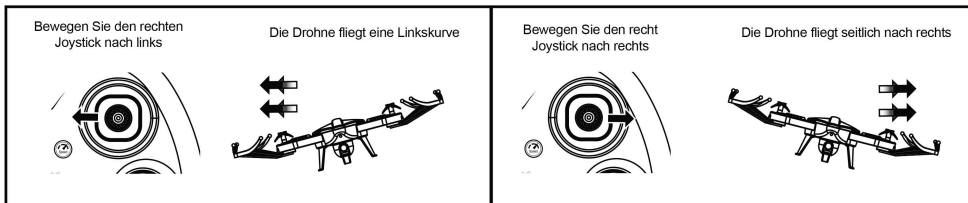

D. Links-/Rechtskurve (die Kamera ist vorn)

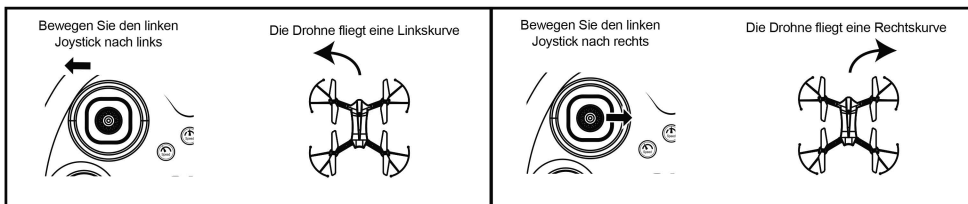

5. MikroEinstellung (die Kamera ist vorn)

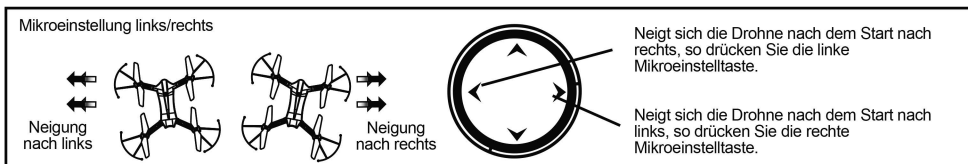
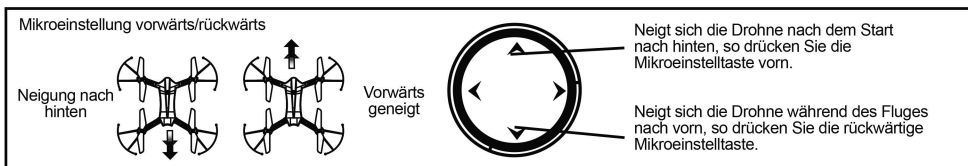

SORGLOS-MODUS

Wenn der Sorglos-Modus aktiviert ist, verwendet die Drohne die Position des Piloten als Referenz für empfangene Signale von rechten Joystick der Fernsteuerung.

Bewegen Sie den rechten Joystick nach vorn, damit fliegt die Drohne von Ihnen weg. Bewegen Sie ihn nach hinten, fliegt die Drohne zurück. Die Richtung, in welche die Drohne selbst zeigt, ist nicht betroffen.

1. Flugrichtung einstellen: Stellen Sie die Drohne vor sich auf den Boden und richten Sie die Fernsteuerung auf die Rückseite der Drohne aus. Dann drücken Sie die Taste für den 1-Tasten-Start.
2. Drücken Sie während des Fluges die Taste für den Sorglos-Modus, so gibt die Fernsteuerung 2 Signaltöne ab und die LEDs der Drohne blinken schnell. Damit ist der Sorglos-Modus aktiviert. Drücken Sie die Taste erneut, die Fernsteuerung gibt einen Signalton ab und der Sorglos-Modus ist deaktiviert.

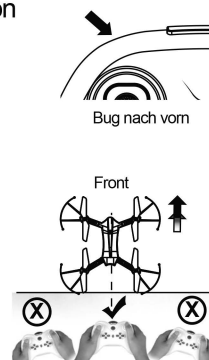

1-TASTEN-RÜCKKEHR



Drücken Sie die Taste zur 1-Tasten-Rückkehr, so fliegt die Drohne zur Position der Fernsteuerung zurück. Diese Funktion wird deaktiviert, wenn Sie den rechten Joystick bewegen.

Hinweis: Diese Funktion dient nur der automatischen Rückkehr und nicht der automatischen Landung.

HOHE/NIEDRIGE GESCHWINDIGKEIT



Die Taste zur hohen/niedrigen Geschwindigkeit steuert die Fluggeschwindigkeit vorwärts, rückwärts, seitlich nach links und nach rechts. Standardeinstellung ist die langsame Geschwindigkeit. Drücken Sie ☺, die Fernsteuerung gibt 2 Signaltöne ab und die hohe Geschwindigkeit ist gewählt. Drücken Sie die Taste erneut, die Fernsteuerung gibt 1 Signalton ab und die Drohne kehrt zur langsamen Geschwindigkeit zurück.

FOTO UND VIDEO

Wenn Sie die Drohne mit der Fernsteuerung fliegen, können Sie ebenfalls Fotos und Videos aufnehmen, sofern ein Smartphone mit dem WLAN der Drohne verbunden ist.



Tipps:

1. Nach dem Einschalten der Drohne warten Sie ca. 20 Sekunden ab, bevor das WLAN-Signal angezeigt wird und die Fernsteuerung Fotos und Videos aufnehmen kann.
2. Fliegen Sie die Drohne ohne die App, so muss die SD-Karte in der Kamera über ausreichend Kapazität verfügen, anderenfalls funktioniert die Foto- und Videoaufnahme nicht.

DROHNE ZURÜCKSETZEN

1. Mit dieser Funktion setzen Sie den Kreisel und die MikroEinstellung der Drohne zurück.
2. Vor der Rücksetzung stellen Sie die Drohne eben auf (falls das Fahrwerk verbogen ist, beeinträchtigt dies die Rücksetzfunktion). Bewegen Sie die 2 Joysticks der Fernsteuerung, wie in der Abbildung dargestellt. Nach 2 Sekunden gibt die Fernsteuerung einen Signalton ab und die LEDs der Drohne blinken mehrmals schnell. Damit ist die Rücksetzung beendet.
3. Verwenden Sie diese Funktion, wenn das Flugverhalten der Drohne ungewöhnlich ist.

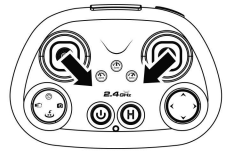

NOTLANDUNG:

1. Müssen Sie während des Fluges dringend landen, so drücken Sie gleichzeitig die 2 Tasten oben auf der Fernsteuerung (wie in der Abbildung dargestellt), damit wird die Drohne ausgeschaltet (versuchen Sie dies nicht mit der Drohne in großer Flughöhe, sie fällt auf den Boden und kann beschädigt werden).
2. Neigt sich die Drohne um mehr als 45°, schalten sich die Motoren aus Sicherheitsgründen ab.
3. Verwenden Sie die App, um die Drohne zu steuern, so bewegen Sie den Gashebel-Joystick nach unten und drücken die Taste 1-Tasten-Start, um eine Notlandung auszuführen.

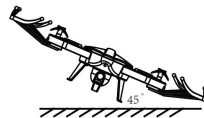

STÖRUNGSBEHEBUNG

Problem	Ursache	Lösungsvorschlag
Die Anzeige der Fernsteuerung funktioniert nicht	1. Der Ein-/Ausschalter steht auf „OFF“	1. Stellen Sie den Schalter auf „ON“
	2. Die Batterien sind mit falscher Polarität eingesetzt	2. Beachten Sie die Polarität
	3. Die Batterien sind erschöpft	3. Setzen Sie frische Batterien ein
Die Fernsteuerung funktioniert nicht	1. Die Fernsteuerung ist ausgeschaltet	1. Schalten Sie die Fernsteuerung ein
	2. Der Akku der Drohne ist nicht korrekt angeschlossen	2. Überprüfen Sie die Anschlüsse
	3. Die Fernbedienung ist mit falscher Frequenz verbunden	3. Wiederholen Sie die Synchronisation
	4. Der Wind ist zu stark	4. Fliegen Sie nicht bei starkem Wind, das erschwert die Steuerung
Die Drohne steigt nicht auf	1. Die Propeller laufen zu langsam	1. Joystick nach vorn bewegen
	2. Die Drohne hat zu geringe Leistung	2. Akku laden
Schnelles Landen	1. Joystick zu schnell nach vorn/hinten bewegt	1. Joystick langsam nach vorn/hinten bewegen

GARANTIEBEDINGUNGEN

1. Garantiefrist

Alle Midrone Produkte und Zubehör haben 24 Monate Garantie auf Schäden bei der Herstellung ** (die erste Frist beträgt sechs Monate und die zweite 18 Monate) ab Kaufdatum. Midrone obliegt dabei bei Schäden während der Garantiefrist entweder eine Reparatur oder Ersatz des beschädigten Produktes oder Teilen davon mit einem gleichwertigen Produkt oder Teilen zu freiem Ermessen von Midrone.

Die folgenden Komponenten oder Teile unterliegen nicht der Garantie.

Propeller oder Propellerschutzabdeckung: keine Garantie auf diese Komponenten

Der Lithiumakku besitzt eine begrenzte Garantie von 6 Monaten Dauer oder auf 50 Ladungen

Das Fehlen der Garantiebescheinigung am Kaufdatum

Die Garantiebescheinigung muss bei Produktdefekten beiliegen.

Ein Produktdefekt tritt innerhalb von 6 Monaten ab Kaufdatum auf.

Wenn der Produktdefekt innerhalb von 6 Monaten ab dem Kaufdatum auftritt, gilt die Vermutung, er habe ab dem Kaufdatum vorgelegen.

Der Fehler tritt nach mehr als 6 Monaten nach dem Kaufdatum auf.

Wenn der Fehler nach mehr als 6 Monaten nach dem Kaufdatum auftritt, ist die Garantiebescheinigung nur wirksam, wenn belegt werden kann, dass der Defekt bereits bei Kaufdatum vorlag.

**** GESETZ 2014-344 des 17 März 2014 Handelsrecht , aufgelegt NOR: EFIX1307316L**

2. Garantiebedingungen

Diese Bedingungen müssen erfüllt sein, damit die Garantie in Kraft tritt.

Die Rechnung oder der Kaufbeleg muss als Beleg für das Kaufdatum beigelegt sein.

Das Produkt darf nicht geändert, umgebaut oder von Unbefugten repariert werden.

Das Produkt darf nur gemäß dem Handbuch verwendet werden.

Die Seriennummer, Etiketten und Aufkleber müssen intakt sein und keine Zeichen von Manipulation aufweisen.

Die Garantie entfällt wenn

Schäden durch Missbrauch, Unfälle, Stoßeinwirkung

Schäden durch unsachgemäßen Gebrauch des Produktes

Schäden durch Anwendungsfehler

Schäden, die durch Aufträge, Gebrauch oder Montagen entstehen, die nicht den Herstellerangaben entsprechen.

Schäden, die aus Nachlässigkeiten und Wartungsfehlern am Gerät entstehen.

Schäden, die durch die Verwendung unpassenden Zubehörs oder Verbrauch entstehen

Schäden, die wegen nicht zugelassenen Ersatzteilen entstehen

Schäden, die aus Umbauten oder Änderungen am Produkt entstehen

Schäden durch Pilotenfehler

Schäden aus Fehleinstellungen

Schäden, die von der Verwendung des Gerätes in einer gefährlichen Umgebung resultieren
Schäden, die durch den Einsatz des Gerätes bei schlechten Witterungsbedingungen entstehen
Schäden durch die Verwendung eines schadhafte oder leeren Akkus
Schäden an Bauteilen: Kamera, Akku die aus unsachgemäßem Zusammenbauen dieser Teile entstehen
Schäden, die aus dem Betrieb des Gerätes in einer Umgebung mit elektromagnetischen Wellen entstehen (Funktürme, Hochspannungsleitungen, Hochspannungstransformatoren, usw.)
Schäden, die aus dem Betrieb des Gerätes in einer bekannten Umgebung von anderen Sendequellen und -geräten entstehen (WLAN-Signale, Datenübertragung, usw.)
Schäden, die aus dem Betrieb des Gerätes aus Überlastung beim Startgewicht entstehen.

3. Produktrückgabe

Das Produkt kann nach Rücksprache mit einer Rückgabenummer via der Website www.midrone.eu bei ihrem Händler oder direkt bei Midrone eingeschickt werden. Wenn die Produktgarantie abgelaufen ist, gewährt Midrone keine Entschädigung oder Tausch.

4. Ersatzteile sind erhältlich

Ersatzteile wie Propeller, Akkus, Schutzabdeckungen sind bei www.midrone.eu erhältlich.

TECHNISCHE SPEZIFIKATIONEN

Größe entfaltete Drohne: 295x285x65mm
Größe gefaltet Drohne: 140x80x70mm
Drone Gewicht mit Akku und Kamera: 133g
Flugstabilität mit 6 Achsen-Gyrosensor , 4 Kanäle
Kamera HD 720P - Videoauflösung 720p 30fps
Echtzeit-Videoübertragung auf dem Smartphone
Fotoauflösung 2 Megapixel - Betrachtungswinkel 120°
LiPo-Akku 900mAh 3.7V - Ladezeit : ca. 80 min
Flugzeit : 8-10min in gutem Zustand
3 Fluggeschwindigkeiten , Richtungssperre (Headless)
Rückkehr zur Fernbedienung - Orbit-Modus (folgt einer Zeichnung)
Höhenlage Lock - Auto Abflug / Landung
Reichweite mit 2,4Ghz Fernbedienung: ca. 80M (max 100m)
WiFi Bereich mit Smartphone: ca. 30m
APP MiDrone für iOS und Android für die Steuerung via Smartphone

Packungsinhalt

MiDrone Vision 220HD Wifi
Fernbedienung 2.4Ghz mit Halter für Smartphone
Integrierte Kamera HD 720p
4 Propeller installiert + 4 Propeller Ersatzteile
4 Propeller Schutz - Schraubendreher + Ersatzschrauben
Akku LiPo 900mAh 3.7V + USB-Ladegerät
* 4 AA-Batterien 1,5 V für Fernbedienung benötigt (Nicht in der Packung enthalten)

UMWELTSCHUTZ



Dieses Gerät oder der Akku darf nicht im Hausmüll entsorgt werden, sondern an einer Recyclingannahmestelle für Elektroschrott. Bitte die örtlichen Entsorgungsvorschriften der Behörden beachten.

ÜBER DIESES BENUTZERHANDBUCH

Wir sind bestrebt, dass die Informationen in diesem Handbuch so genau wie möglich sind. Änderungen am Handbuch oder Produkt werden ohne vorherige Ankündigung vorgenommen. Aktuelle Updates sind auf unserer Website www.midrone.eu erhältlich. Unsere Firma haftet nicht für Schäden oder Unfälle, die in Folge von Fehlern oder Unterlassungen in diesem Handbuch auftreten.

Alle in diesem Handbuch erwähnten Marken und Handelsmarken sind Eigentum ihrer jeweiligen Inhaber. Google Play und Android sind Marken von Google Inc. iPhone und App Store sind eingetragene Warenzeichen der Apple Inc. in den USA und anderen Ländern eingetragen sind.

WiFi ist eine Marke der Wi-Fi Alliance.

CE KONFORMITÄTSERKLÄRUNG

Wir, der Hersteller / Importeur,
A6 Europa s.a.
wohnhaf in 127-129 rue Colonel Bourg, 1140 Brüssel, Belgien

erklären hiermit unserer eigenen Verantwortung, dass das folgende Gerät:

Marke: MiDRONE
Produktcode: MIDR_HD220W
Produktbeschreibung: R/C Drone MiDRONE SKY 220 HD

sich in Übereinstimmung mit den erforderlichen Bedingungen und anderen relevanten Vorschriften der EU-Richtlinie 2014/53/EU befindet. Dieses Produkt wurde gemäß den aufgeführten Standards getestet und erfüllt die folgenden EU-Richtlinien:

EN300440-1 V1.6.1 : 2010
EN300440-2 V1.4.1 :2010
EN301489-1 V1.9.2 :2011
EN301489-3 V1.6.1 :2013
EN301489-17 V2.2.1 :2012
EN300328 V2.1.1 :2016
EN62479:2010
EN62471 :2008
ROHS : 2011/65/EU (EN 62321-3-1:2014)
IEC62133 :2012
2006/66/EU (2013/56/EU)

Date : April 2017
David Peroo, Product Manager



FOR AGES
14+



MiDRONE

VISION 220 HD FPV

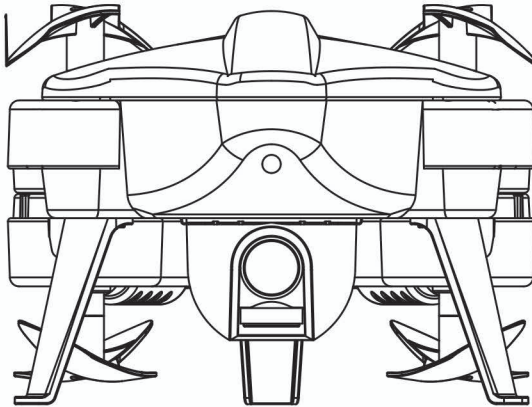

INTRODUÇÃO

Obrigado por adquirir este produto. Este drone está equipado com uma câmara HD que permite ao utilizador tirar fotografias e filmar vídeo durante o voo. Pode ser comandado com o controlo remoto, até uma distância de cerca de 70 metros. Também pode ser comandado através de Wi-Fi, diretamente a partir do seu smartphone, com um alcance de cerca de 30 metros e transmitir imagens em tempo real, captadas pela câmara.

Para tirar o máximo partido deste produto, utilizando-o de forma segura, leia em primeiro lugar este manual, antes da utilização. Guarde este manual para consulta futura.

AVISO

Este produto não é um brinquedo. É um dispositivo de alta tecnologia, que necessita de uma montagem exata e utilização correta, para evitar quaisquer acidentes. O utilizador deste dispositivo deve utilizá-lo responsabilmente, garantindo que não provoca danos a terceiros nem a objetos que pertençam a terceiros.

Este produto não é adequado para crianças com idade inferior a 14 anos.

Utilize este produto apenas em locais em que seja permitido por lei.

Consulte a legislação sobre a utilização de drones do seu país.

A Midrone não pode ser considerada responsável por qualquer dano, perda, ferimento ou morte provocados, direta ou indiretamente, pela utilização deste produto, de parte dele ou pela informação incluída neste manual.

INSTRUÇÕES DE SEGURANÇA

As hélices em movimento podem provocar ferimentos de maior ou menor gravidade, pelo que o drone nunca deve ser utilizado próximo de multidões ou fazê-lo voar demasiado perto de pessoas ou animais.

Podem ser provocados acidentes devido a montagem incorreta do drone ou a falta de controlo, bem como pela utilização de um drone e/ou controlo remoto danificados.

Os utilizadores deste produto devem ter conhecimento dos riscos de dano potencial e devem, por isso, utilizá-lo com grande cuidado.

1. Evite multidões e obstáculos: a velocidade e comportamento do drone podem, por vezes, ser instáveis; recomenda-se com veemência utilizá-lo em locais afastados de multidões, árvores ou edifícios altos, cabos de alta tensão, para evitar ferimentos ao utilizador ou a outras pessoas, bem como danificar o drone.
2. Não faça voar o drone em más condições de clima (chuva, vento, tempestades), para evitar danos ou perda. Mantenha-o afastado de locais molhados e evite a desativação das peças eletrónicas.
3. Não utilize o drone se estiver cansado, porque o controlo exige a máxima concentração. Tenha muito cuidado durante a aprendizagem, até que consiga controlar perfeitamente o drone.
4. Mantenha o drone e a bateria afastados do calor: este produto é fabricado de peças metálicas, plásticas e peças elétricas. Por isso, não deve ser exposto a temperaturas elevadas como, por exemplo, próximo de uma lareira, junto de um radiador de aquecimento ou exposto por demasiado tempo a luz solar direta.
5. Nunca deixe as peças pequenas do drone ao alcance de crianças, para evitar o risco de asfixia.

Este produto está usando Li-po bateria, pode levar a explosão, se for inadequadamente usado

- Não carregue a bateria quando estiver dentro do zangão, pois pode causar incêndio e danos.
- Mantenha o drone com 50% de energia se não o utilizar durante muito tempo, para prolongar a vida útil da bateria.
- Utilize apenas o carregador original.
- Não carregue a bateria no tapete para evitar o incêndio.
- Por favor recarregue a bateria Li-po se estiver armazenada mais de 3 meses.

CONTEÚDO DE EMBALAGEM

Midrone 220 *1



Chave de fenda*1



Hélices *4



Cabo de carregamento
USB *1



Controle remoto *1



Proteções de hélice *4



Manual do usuário *1



ESPECIFICAÇÕES DO PRODUTO

Tamanho do Produto: 30 cm x 29 cm x 5,5 cm

Bateria do produto: Polímero de Lítio 3,7 V 900 mAh

Bateria do controlo remoto: 4 x 1,5V AAA (não incluída)

Câmara: Lentes de grande angular 720P 120°

INSTALAÇÃO DA BATERIA E INSTRUÇÕES DE CARGA

DEFINIÇÃO DA BATERIA DO CONTROLO REMOTO

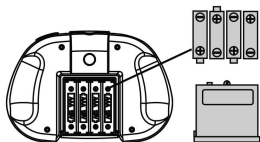

Tenha em atenção a polaridade das pilhas, ao inseri-las no compartimento posterior do controlo remoto. Remova as pilhas do controlo remoto durante períodos longos de inatividade, para evitar descarregamento e fugas.

A CARREGAR A BAT. LIPO

Ligue o conector USB do cabo de carregamento a uma porta USB do seu computador ou do carregador USB (não incluído) e a outra extremidade diretamente ao cabo da bateria. O indicador LED de carga acende-se com luz vermelha no carregador. A bateria demorará cerca de 80 minutos a carregar totalmente. O indicador LED vermelho desliga-se quando a bateria fica carregada completamente.

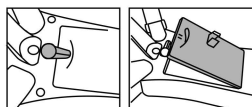

Rode o botão no sentido inverso, seguidamente retire a tampa da bateria.

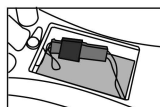

Ligue a bateria no sentido correto e, de seguida, coloque a tampa e rode o botão para trás.

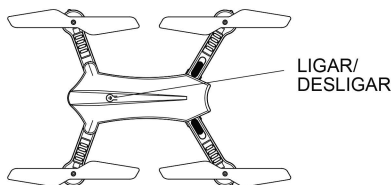

INSTALAÇÃO

1. Estrutura dobrável

Dobre os braços do motor frontal para a parte de trás da estrutura do drone. Irá ouvir um clique quando fizer isto, isso é totalmente normal. Seguidamente deslize o botão nos braços dos motores traseiros e dobre os mesmos para baixo, seguidamente rode na direção da frente do drone.

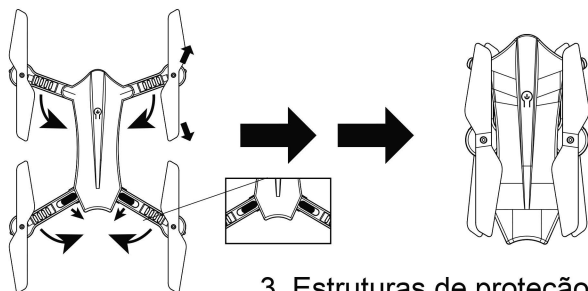

2. Pás do drone

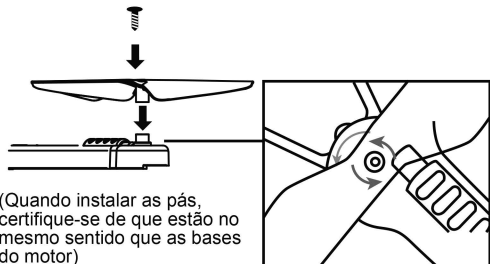

(Quando instalar as pás, certifique-se de que estão no mesmo sentido que as bases do motor)

3. Estruturas de proteção

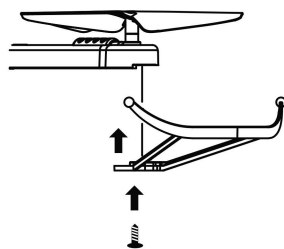

DESCRIÇÃO DO CONTROLO REMOTO

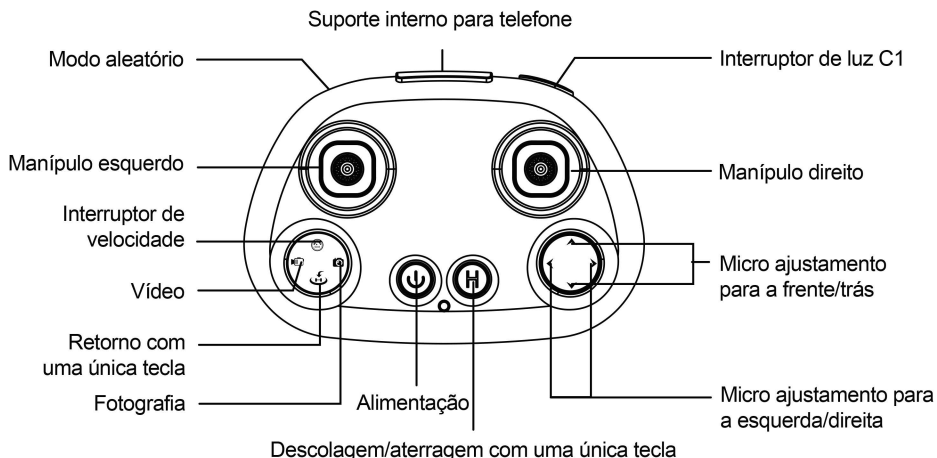

DESCARREGAR A APLICAÇÃO



A aplicação Midrone 220 é necessária para comandar o drone através do smartphone. Está disponível para transferência no Google Play para telemóveis Android e na App Store para iPhones.

DESCARREGAR E INSTALAR O SOFTWARE:



Código QR para o sistema IOS Apple para Aplicação "Midrone220".
(Deve procurar o código QR para instalar a aplicação).



Código QR para a aplicação "Midrone220" para o sistema de Google Play.
(Deve procurar o código QR para instalar a aplicação).

INSTRUÇÕES:

1. Ligue o drone, a luzes LED começarão a piscar para indicar que o drone está a aguardar a ligação.
2. Aceder às definições Wi-Fi do smartphone e inicie a pesquisa de dispositivos novos.
3. Selecionar "Midrone 220" na lista e aguarde até que a ligação seja estabelecida com êxito.
4. Colocar o drone numa superfície plana e inicie a aplicação Midrone no smartphone.

Informações importantes

1. Recomenda-se a definição do smartphone para modo avião durante o comando do drone para impedir a receção de chamadas durante o voo ou de qualquer outra perturbação, que possa alterar o sinal e provocar perda de controlo.
2. Outras redes Wi-Fi nas proximidades poderão perturbar o sinal de vídeo.
3. Não utilizar o drone próximo de cabos de alta tensão nem de outros campos magnéticos, para evitar a alteração da transmissão do sinal e perda de controlo do drone.
4. Se o drone for desligado e ligado, verifique se a ligação sem fios é restaurada corretamente.

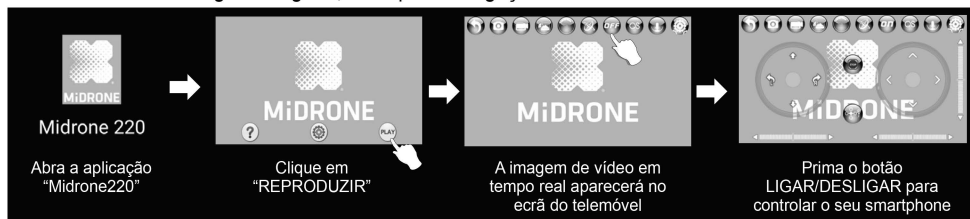



Página inicial da aplicação do controlo



Clicar em "?" para entrar nas instruções da aplicação do controlo



Clicar "⊞" para entrar na definição da Aplicação



***INFORMAÇÃO IMPORTANTE:** Se pretender pilotar o drone com o controlo remoto e usar o ecrã do smartphone apenas para transmissão de vídeo em tempo real, é necessário primeiro sincronizar o drone com o controlo remoto e depois ligar o mesmo através do WiFi do seu smartphone. Se ligado primeiro ao WiFi, a sincronização com R/C não irá funcionar.

É disponibilizada mais informação acerca da aplicação em www.midrone.eu

PILOTAR O DRONE COM O CONTROLO REMOTO

1. Definição do suporte do smartphone

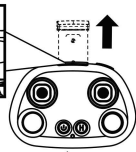
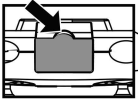

1. Remover a parte superior da caixa do controlo remoto.

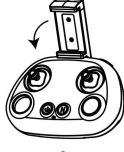

2. Retire completamente o suporte do telefone, seguidamente dobre o mesmo para a frente cerca de 30°, será ouvido um "estalido".



3. Este suporte para telefone é compatível com smartphones de tamanhos diferentes.

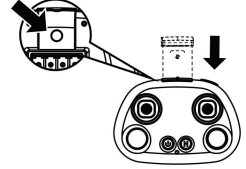

4. Após a utilização, prima o botão na parte de trás do controlo remoto e volte a dobrar o suporte do telefone.

2. Corresponder à frequência de 2.4G

Ligue o drone e coloque-o numa superfície plana. Nesse momento as luzes LED na parte inferior do drone começarão a piscar. Depois ligue o controlo remoto, empurre o manípulo esquerdo para a frente e para trás para sincronizar o drone com o controlo remoto.

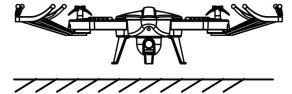

3. Uma tecla para a descolagem e uma tecla para a aterragem

Ao premir o botão H no controlo remoto, o drone descolará automaticamente e atingirá a altura de cerca de 1 metro. Pode agora controlar o drone com os joysticks do controlo remoto. Durante o voo, se premir a tecla H novamente o drone aterrará automaticamente.

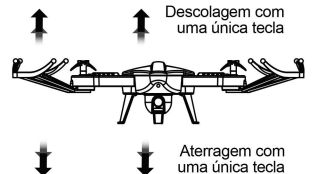
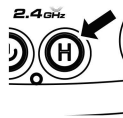

4. Comandos do voo

A. Acelerador (o manípulo esquerdo)

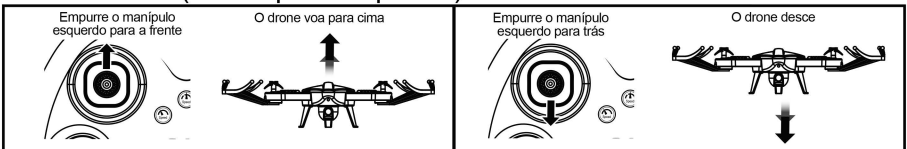

B. Avançar/Retroceder (o manípulo direito, o lado com a câmara é o lado frontal)

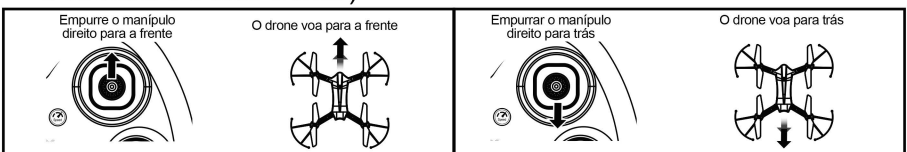

- ADVERTÊNCIAS:**
1. Quando estiver a utilizar o controlo remoto deve encerrar o controlo da Aplicação.
 2. Quando estiver a utilizar o controlo da aplicação deve desligar o controlo remoto.

C. Voar para o lado esquerdo/ lado direito



D. Voltar Esquerda/Direita (o lado com a câmara é o lado frontal)

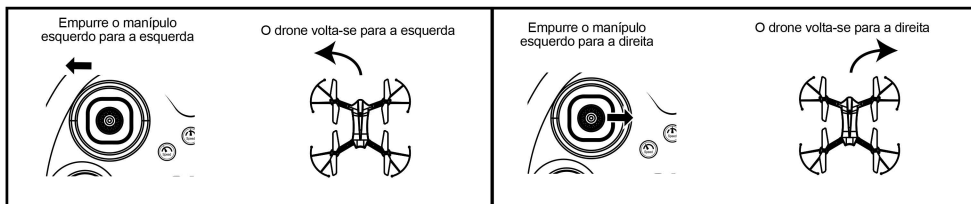

5. Micro ajustamento (o lado com a câmara é o lado frontal)

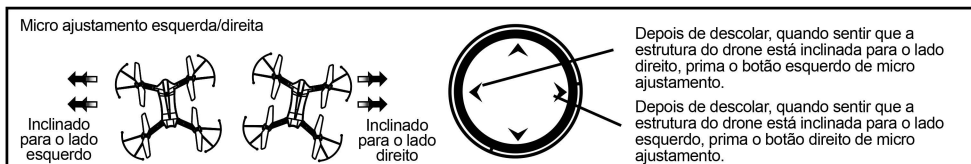
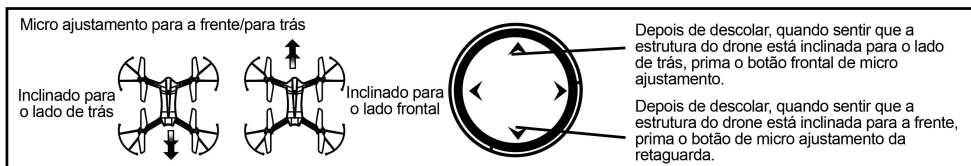

MODO SEM CABEÇA

Quando o modo sem cabeça está ativo, o drone estará baseado na posição do piloto como referência para qualquer sinal recebido a partir do manípulo direito no controlo remoto.

Quando o manípulo direito é empurrado para a frente, o drone afastar-se-á, quando é empurrado para trás o drone aproximar-se-á, a direção para a qual o próprio drone está voltado não será afetada.

1. Definição da direção do voo: coloque o drone de frente para si, aponte o controlo remoto em direção à parte de trás do drone e, de seguida, prima descolagem de uma tecla.

2. Durante o voo, prima o botão de modo sem cabeça, o controlo remoto emitirá 2 bipes e as luzes LED do drone ficarão a piscar rapidamente, o modo sem cabeça está acionado. Prima uma vez mais, o controlo remoto emitirá um bipe, o que significa que o modo sem cabeça está desativado.

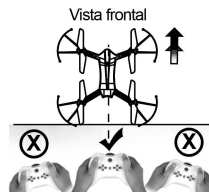

RETORNO UMA TECLA



Quando premir o botão retorno de uma tecla, o drone voará de regresso para a posição do controlador, e esta função irá parar quando utilizar o manípulo direito.

Observação: Esta função serve apenas para manípulo automático, não consegue realizar a aterragem automática.

MODOS DE VELOCIDADE ELEVADA/REDUZIDA



O modo de velocidade elevada/reduzida está a controlar a velocidade do voo para a frente/para trás/para o lado esquerdo/para o lado direito. A definição predefinida é modo lento. Prima o botão “☺”, o controlo remoto emitirá 2 bipes e será selecionado o modo de velocidade elevada. Prima novamente, o controlo remoto emitirá um bipe e o drone regressará ao modo de velocidade lenta.

FOTOGRAFIA E VÍDEO

Quando estiver a controlar o drone através do controlo remoto, também pode tirar fotografias e filmar quando o smartphone estiver ligado ao WiFi do drone.



Dicas:

1. Depois de ligar o drone, é necessário aguardar cerca de 20 segundos antes do sinal WiFi aparecer e antes de o controlo remoto poder controlar para tirar a fotografia e filmar.
2. Se o drone for ligado sem a utilização da aplicação, certifique-se de que está introduzido na câmara um cartão SD com memória suficiente, caso contrário as funções de fotografia e de vídeo não funcionarão.

REINICIAR O DRONE

1. Esta função reinicia o giroscópio do drone e o micro ajustamento.
2. Antes de reiniciar, é necessário colocar o drone numa superfície plana. (Se o trem de aterragem estiver deformado, a função reiniciar será afetada). Empurre os 2 manípulos do controlo remoto conforme apresentado na imagem, após 2 segundos, o controlo remoto emite um bipe e a luz do drone ficará a piscar rapidamente várias vezes, o que significa que o procedimento de reinicialização está concluído.
3. Utilize esta função se o comportamento do drone durante o voo for anormal.



ATERRAGEM DE EMERGÊNCIA:

1. Se uma paragem urgente for necessária durante o tempo de voo, prima os 2 botões na parte superior do controlo remoto (conforme mostrado na imagem) ao mesmo tempo e o drone deixará de funcionar. (Não deve tentar esta operação enquanto o drone estiver a voar a uma altitude elevada, porque o mesmo pode ficar danificado quando cair no solo.
2. Quando o drone se inclina mais de 45 graus, deixará de funcionar para proteger o motor.
3. Quando utilizar a aplicação para controlar o drone, deslize o acelerador para baixo e prima o botão de descolagem, o que iniciará a aterragem de emergência.

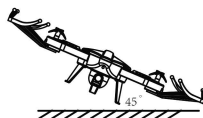

RESOLUÇÃO DE PROBLEMAS

Problema	Causa	Solução
A luz do controlador não está a funcionar	1. O interruptor de alimentação está na posição "DESLIGAR"	1. Empurrar o manipulador para a posição "LIGAR"
	2. A bateria está no elétrodo incorreto	2. Colocar a bateria respeitando a polaridade
	3. Está sem bateria	3. Substituir por uma bateria nova
O controlo remoto não está a funcionar	1. O controlador remoto está desligado	1. Ligar o controlador remoto
	2. A bateria do drone não está corretamente ligada	2. Verificar a ligação da bateria
	3. O controlador está ligado com uma frequência incorreta	3. Começar de novo o procedimento de sincronização
	4. O vento está demasiado forte	4. Não voar com vento forte ou isso poderá afetar o controlo
O drone não consegue subir	1. As pás movimentam-se demasiado lentamente	1. Empurrar o manipulador para cima/para baixo para a frente
	2. O drone tem falta de alimentação	2. Carregar a bateria
Aterragem repentina	1. Manipulo de recuo para cima/para baixo está demasiado rápido	1. Manipulo de recuo para cima/para baixo está demasiado lento

CONDIÇÕES DE GARANTIA

1. Período de garantia

Os produtos e acessórios Midrone têm garantia contra defeitos de fabrico durante um total de 24 meses ** (consistindo num período inicial de seis meses e num segundo período de 18 meses) a partir da data de compra original. A única obrigação da Midrone, na eventualidade de ocorrência de tais defeitos durante este período, é a de reparar ou substituir o produto ou peça com defeito por produto ou peça idênticos, por decisão exclusiva da Midrone.

Os seguintes componentes ou peças não se encontram dentro do âmbito desta garantia.

Hélices e proteções de hélices: estes componentes não têm garantia

A bateria de lítio possui uma garantia limitada de 6 meses ou 50 recarregamentos

Existência de falta de conformidade no dia da compra

Para garantia da garantia de conformidade, o defeito deve existir no produto na data de aquisição.

O defeito no produto surge dentro de 6 meses após a aquisição

Se o defeito no produto surge dentro de 6 meses após a aquisição, parte-se do princípio que já existia na data de aquisição.

A falha ocorre mais de 6 meses depois da aquisição

Se a falha surgir mais de seis meses após a aquisição, o utilizador pode beneficiar da garantia de conformidade apenas se for possível comprovar que o defeito já existia no momento de aquisição.

**** LEI 2014-344 de 17 de março de 2014 sobre o consumo, publicação NOR: EFIX1307316L**

2. Condições de garantia

Estas condições devem verificar-se para obter o serviço de garantia.

Deve incluir a fatura ou recibo de compra como comprovativo da data de aquisição.

O produto não pode ter sido alterado, modificado nem reparado por pessoa não autorizada para o efeito.

O produto deve ter sido utilizado de forma normal, conforme descrito no manual do fabricante.

O número de série ou número de lote, etiquetas e autocolantes devem estar intactos, sem sinais de adulteração.

A garantia não se aplica em caso de

Danos resultantes de utilização incorreta, acidente, impacto, etc.

Danos resultantes da incapacidade para utilizar o produto

Danos resultantes de falha do utilizador

Danos resultantes de um trabalho, utilização ou instalação que não tenham sido efetuados de acordo com as especificações do fabricante

Danos resultantes de utilização incorreta para preservação da unidade

Danos resultantes da utilização de acessórios ou consumíveis inadequados

Danos resultantes da utilização de peças sobresselentes não autorizadas

Danos resultantes da modificação ou alteração do produto

Danos resultantes de erro do piloto

Danos resultantes da configuração incorreta

Danos resultantes da utilização da unidade num ambiente de risco
Danos resultantes da utilização da unidade em más condições atmosféricas
Danos resultantes da utilização de uma bateria defeituosa ou sem carga
Danos nos componentes: câmara, bateria, resultantes da montagem inadequada destes componentes
Os danos resultantes do funcionamento da unidade num ambiente com interferência eletromagnética (torres de transmissão de rádio, acessórios de alta tensão, transformador de alta tensão, etc.)
Danos resultantes do funcionamento da unidade num ambiente em que se tenha conhecimento de existirem interferências de outros dispositivos sem fios (sinais Wi-Fi, transmissão de dados, etc.)
Os danos resultantes do funcionamento da unidade com um peso superior do que o peso normal para levantar voo.

3. Devolução do produto

O produto pode ser devolvido ao vendedor ou diretamente à Midrone, depois de solicitar previamente um número de devolução no site www.MiDrone.eu. Caso a unidade devolvida se encontre fora da garantia, não será permitido reembolso nem troca.

4. Peças sobresselentes disponíveis

As peças sobresselentes principais como, por exemplo, as hélices, bateria, proteção de hélices, encontram-se disponíveis para venda no site www.MiDrone.eu

ESPECIFICAÇÕES TÉCNICAS

Tamanho do drone: 295x285x65mm

Tamanho do drone fechado : 140x80x70mm

Peso do drone com bateria e câmara: 123g

Estabilidade de voo com 6 eixos gyro, 4 canais

Câmara HD 720P Visão 120°- Transmissão de vídeo em tempo real no smartphone

Resolução vídeo 720P

Resolução de fotografia 2 Megapíxeis

Bateria LiPo recarregável 900 mAh 3,7 V - Tempo de carregamento: cerca de 80 min.

Tempo de voo: 8-10 min. em boas condições

3 Velocidade de voo, Fecho de direcção (sem cabeça)

Retorno ao controle remoto - Modo Orbita (siga um desenho)

Auto decolagem - Aterragem automática - Altitude hold

Faixa com 2.4Ghz controle remoto: cerca de 80m (max 100m)

Alcance WiFi com Smartphone: cerca de 30m

APP MiDrone para iOS e Android para controle via smartphone

Conteúdo de embalagem

MiDrone Vision 220HD Wifi

Controle remoto 2.4Ghz com suporte para smartphone

Câmara integrada HD 720p

4 lâminas instaladas + 4 pás

4 proteções de lâminas - Chave de fenda + parafusos sobressalentes

Bateria LiPo 900mAh 3.7V + Carregador USB

* 4 pilhas AA 1.5V necessário para controlador remoto (não incluído na embalagem)

RESPEITE O AMBIENTE



Este produto e a respetiva bateria não podem ser eliminados juntamente com o lixo doméstico, devendo ser entregue num posto de recolha, para ser reciclado. Informe-se junto das autoridades locais para obter mais detalhes.

ACERCA DESTES MANUAIS DO UTILIZADOR

Procedemos a todos os esforços para que as informações incluídas neste manual sejam o mais exatas possível. Poderão ser efetuadas alterações ao manual ou ao produto sem notificação prévia. As atualizações mais recentes estarão disponíveis no nosso Web site www.midrone.eu. Em nenhuma circunstância, a nossa empresa deverá ser considerada responsável por ferimentos ou danos provocados por erros ou omissões deste manual.

Todas as marcas e marcas comerciais mencionadas neste manual são propriedade dos respetivos proprietários. Google Play e Android são marcas comerciais da Google Inc. iPhone e App Store são marcas comerciais da Apple Inc., registadas nos EUA e noutros países. WiFi é uma marca comercial da Wi-Fi Alliance.

DECLARAÇÃO DE CONFORMIDADE CE

Nós, fabricante/importador,
Empresa: A6 Europe s.a.
Endereço: 127-129 rue Colonel Bourg, 1140 Bruxelas, Bélgica

Declaramos sob nossa exclusiva responsabilidade que o seguinte equipamento:

Marca: MiDRONE
Código do item: MIDR_HD220W
Descrição do produto: R/C Drone MiDRONE Vision 220 HD

encontra-se em conformidade com os requisitos essenciais, bem como outras disposições relevantes da Diretiva Europeia 2014/53/UE. Este produto foi testado de acordo com as normas listadas e considerado em conformidade com as seguintes Diretivas Europeias:

EN300440-1 V1.6.1 : 2010
EN300440-2 V1.4.1 :2010
EN301489-1 V1.9.2 :2011
EN301489-3 V1.6.1 :2013
EN301489-17 V2.2.1 :2012
EN300328 V2.1.1 :2016
EN62479:2010
EN62471 :2008
ROHS : 2011/65/EU (EN 62321-3-1:2014)
IEC62133 :2012
2006/66/EU (2013/56/EU)

Date : Abril 2017
David Peroo, Product Manager

