

GB

English, 1

IT

Italiano, 10

FR

Français, 19

ES

Español, 28

PT

Português, 37

TUMBLE DRYER

www.indesit.com



This symbol reminds you to read this booklet.

! Keep this instruction booklet on hand in order to refer to it when necessary. Take it with you when you move, and should you sell this appliance or pass it on to another party, make sure that this booklet is supplied along with the dryer so that the new owner may be informed about warnings and suggestions on how the appliance works.

! Read these instructions carefully; the following pages contain important information on installation and suggestions on how the appliance works.

Contents

Installation, 2

Product data, 3

Warnings, 4

Maintenance and Care, 6

Dryer description, 7

Start and programmes, 7

Laundry, 8

Troubleshooting- Service, 9

Installation

GB

Where to put your dryer

- Place your dryer at a distance from gas ranges, stoves, heaters, or cook tops because flames can damage the appliance.

Minimum gap 50mm

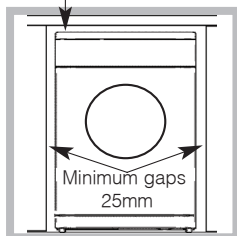

- If you are going to install the appliance under a work counter, be sure to leave a 50mm space between the top and any other objects on or above the machine and a 25mm space between the sides and lateral furnishings or walls.

This is to ensure proper air circulation. Make sure that the back vents are not obstructed.

- Make sure you put your dryer in an environment that is not damp and has proper air circulation throughout, the dryer will not operate efficiently in an enclosed space or cupboard.

! We do not recommend that the dryer is installed in a cupboard but the dryer must never be installed behind a lockable door, a sliding door or a door with a hinge on the opposite side to that of the dryer door.

! The appliance must be installed with the rear surface placed against a wall.

Ventilation

The Dryer dries your laundry by drawing in cool, clean and relatively dry air, heating it, and then distributing it through the clothes as they are gently tumbled.

For optimum performance, the moist air is then blown out through a vent tube.

When the dryer is in use, there has to be adequate ventilation to avoid the back flow of gases into the room from appliances burning other fuels, including open fires.

! Ensure that the dryer is adequately ventilated and that the end of the vent tube is not directed towards the air intake duct.

! The vent tube must always be fitted for optimum performance.

! Make sure that the vent tube and air intake vents are not obstructed or blocked.

! The dryer must not recycle exhaust air.

! Misusing a tumble dryer may create a fire hazard.

! Do not discharge exhaust air into a flue which is used for exhaust fumes from other appliances that burn gas or other fuels.

! Do not discharge exhaust air into an extraction system or any duct with an extractor fan. This will affect the way the thermal controls operate and can result in a fire hazard.

! Do not allow clothes, towels etc., to hang down the front of the dryer into the airstream. This obstructs the airflow and may damage the dryer.

Mobile venting

A vent tube must always be fitted when the dryer is used in conjunction with Mobile Venting.

The tube must be fitted securely into the front of the dryer. If possible, it is always best to connect the tube to a permanent outlet close to the dryer. If permanent installation is not possible, the dryer will work just as well with the tube passing through a partly-opened window.

! Ensure that the end of the tube is not directed toward the air intake vent at the rear of the dryer.

! The vent tube should not exceed 2.4 metres in length and should be kept free of any possible accumulation of fluff, lint and water by shaking it out frequently. Always ensure that the tube is not squashed.

Permanent venting

In conjunction with the vent tube we recommend using a Wall/Window Vent Kit, available at a retail location or the nearest Spare Parts Dealer.

Window mounting

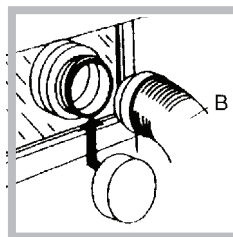

- The hole in the window should ideally be made below the vent.
- The tube should be kept as short as possible.

Depending on how often you use your dryer, it is essential that areas A and B are checked periodically to remove lint or debris.

The vent tube adaptor must be fitted securely thus preventing any humid air from being emitted back into the room.

! The tube should be kept clear of the air intake vent and kinks or 'U' bends must be avoided as these will obstruct the tube or trap condensation.

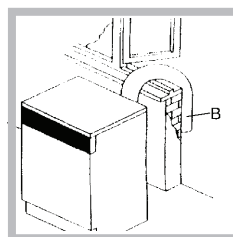

Open window venting

The end of the tube should be directed downwards, to prevent warm moist air from condensing in the room or in the dryer.

Wall hanging kit

This allows the dryer to be mounted on a wall of suitable strength to take the weight. Alternatively it should be used when the dryer is mounted on top of a work surface to secure the dryer to the wall.

Electrical connections

Make sure of the following before you insert the plug into the the electrical socket:

- Make sure your hands are dry.
- The socket must have an earth connection.
- The socket must be able to sustain the machines maximum power, which is indicated on the rating label (see **Dryer Description**).
- Power voltage must be within the values indicated on the rating label (see **Dryer Description**).
- The socket must be compatible with the dryers plug. Should this not be the case, replace the plug or the socket.

! The dryer must not be installed outdoors, even if the space is sheltered. It can be very dangerous if it is exposed to rain or storms.

! Once installed, the dryers electrical wire and plug must be within easy reach.

! Do not use extension cords.

! The power cord must not be bent or squashed.

! The power cord should be regularly checked. If the supply cord is damaged, it must be replaced by the manufacturer, its service agent or similarly qualified persons in order to avoid a hazard. New or longer power cords are supplied at an extra charge by authorised dealers.

! The manufacturer denies any responsibility should any of these rules not be followed.

! If in doubt about any of the above consult a qualified electrician.

Maximum load: 4 kg

Power Consumption			
Off-mode (Po) - Watts			0.00
Left-on mode (Pl) - Watts			0.00
Programmes	Kg	kWh	Minutes
Standard Cotton* ◻	4	2.95	101
Standard Cotton ◻	2	1.40	51
Synthetics	2	0.84	35
*This is the reference programme for the energy label and suitable to dry normal wet cotton laundry. This is the most efficient programme in terms of energy consumption for drying wet cotton laundry.			

Before you start using your dryer

Once you have installed your dryer and before you use it, clean the inside of the drum to remove any dust that could have accumulated during transport.

Save energy and respect the environment

- Wring out items to eliminate excess water before tumble drying (if you use a washing machine first, select a high spin cycle). Doing this will save time and energy during drying.
- Always dry full loads - you save energy: single items or small loads take longer to dry.
- Clean the filter after each use to contain energy consumption costs (see **Maintenance**).

Warnings

GB

! The appliance has been designed and built according to international safety standards.

These warnings are given for safety reasons and must be followed carefully.

General safety

- This appliance can be used by children aged from 8 years and above and persons with reduced physical, sensory or mental capabilities, or lack of knowledge if they are given supervision or instruction concerning use of the appliance in a safe way and understand the hazards involved.
- This tumble dryer has been designed for home, and not professional use.
- Do not touch the appliance while bare foot or with wet hands or feet.
- Unplug the machine by pulling on the plug, not the cord.
- After using the dryer, turn it off and unplug it. Keep the door closed to make sure that children do not use it as a toy.
- Children should be supervised to ensure that they do not play with the dryer.
- Cleaning and user maintenance should not be made by children without supervision.
- Children of less than 3 years should be kept away from the appliance unless continuously supervised.
- The appliance must be installed correctly and have proper ventilation. The air intake vents behind the machine, the outlet vents and the vent tube should never be obstructed (**see Installation**).
- Never direct the vent tube outlet towards the air intake at the back of the machine.
- Never allow the tumble dryer to recycle exhaust air.
- Never use the dryer on carpeting where the pile height would prevent air from entering the dryer from the base.
- Check to see if the dryer is empty before loading it.
-  The back of the dryer could become very hot. Never touch it while in use.
- Do not use the dryer unless the filter is securely in place (**see Maintenance**).
- Do not overload the dryer (**see Laundry** for maximum loads).
- Do not load items that are dripping wet.
- Carefully check all instructions on clothing labels (**see Laundry**).
- Do not tumble dry large, very bulky items.
- Do not tumble dry acrylic fibres at high temperatures.
- Do not turn off the dryer when there are still warm items inside.
- Clean the filter after each use (**see Maintenance**).
- Do not allow lint to collect around the dryer.
- Never climb on top of the dryer. It could result in damage.
- Always follow electrical standards and requirements (**see Installation**).
- Always buy original spare parts and accessories (**see Service**).

To minimise the risk of fire in your tumble dryer, the following should be observed:

- Tumble dry items only if they have been washed with detergent and water, rinsed and been through the spin cycle. It is a fire hazard to dry items that HAVE NOT been washed with water.
- Do not dry garments that have been treated with chemical products.
- Do not tumble dry items that have been spotted or soaked with vegetable or cooking oils, this constitutes a fire hazard. Oil-affected items can ignite spontaneously, especially when exposed to heat sources such as a tumble dryer. The items become warm, causing an oxidation reaction with the oil, Oxidisation creates heat. If the heat cannot escape, items can become hot enough to catch fire. Piling, stacking or storing oil-affected items can prevent heat from escaping and so create a fire hazard. If it is unavoidable that fabrics containing vegetable or cooking oil or those that have been contaminated with hair care products be placed in a tumble dryer they should first be washed with extra detergent - this will reduce, but not eliminate the hazard. They should not be removed from the dryer and piled or stacked while hot.
- Do not tumble dry items that have previously been cleaned in or washed in, soaked in or soiled with petrol/ gasoline, dry cleaning solvents or other flammable or explosive substances. Highly flammable substances commonly used in domestic environments including cooking oil, acetone, denatured alcohol, kerosene, spot removers, turpentine, waxes and wax removers. Ensure these items have been washed in hot water with an extra amount of detergent before being dried in the tumble dryer.
- Do not tumble dry items containing foam rubber (also known as latex foam), or similarly textured rubber like materials. Foam rubber materials can, when heated, produce fire by spontaneous combustion.
- Fabric softener or similar products should not be used in a tumble dryer to eliminate the effects of static electricity unless the practice is specifically recommended by the manufacturer of the fabric softener product.
- Do not tumble dry undergarments that contain metal reinforcements eg. bras with metal reinforcing wires. Damage to the tumble dryer can result if the metal reinforcements come loose during drying.
- Do not tumble dry rubber, plastic articles such as shower caps or babies water proof covers, polythene or paper.
- Do not tumble dry rubber backed articles, clothes fitted with foam rubber pads, pillows, galoshes and rubber coated tennis shoes.
- Remove all objects from pockets, such as lighters and matches.

! WARNING: Never stop the dryer before the end of the drying cycle unless all items are quickly removed and spread out so that the heat is dissipated.

Maintenance and Care

GB

Switching off the electricity

Unplug your dryer when not using it, when cleaning it and during all maintenance operations.

Clean the filter after each cycle

The filter is an important part of your dryer: it accumulates lint and fluff that is formed while drying.



When finished drying, clean the filter by rinsing it under running water or with your vacuum cleaner. Should the filter become clogged up, the airflow inside the dryer will be seriously compromised: drying times lengthen and you will consume more energy. It may also damage your dryer.

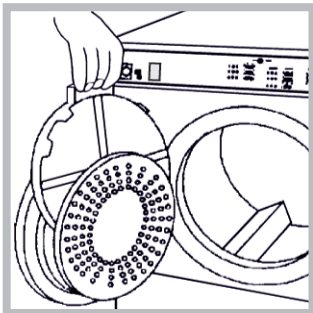

The filter is found in the door trim (see diagram).

Removing the filter:
1. Pull the plastic grip of the filter upwards (see diagram).

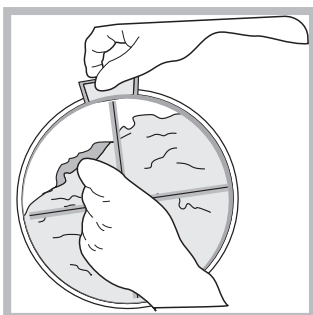

2. Clean the lint from the inside surface of the filter.

3. Replace the filter correctly. Ensure the filter is fully located flush into the door trim.

4. Remove any lint that has built up on the inside of the door and around the door seal.

! Do not use the dryer without replacing the filter.

Check the drum after each cycle

Turn the drum manually in order to remove small items (handkerchiefs) that could have been left behind.

Cleaning the drum

! Do not use abrasives, steel wool or stainless steel cleaning agents to clean the drum.

A coloured film may start to appear on the stainless steel drum, this may be caused by a combination of water and, or cleaning agents such as fabric conditioner from the wash. This coloured film will not affect the dryer performance.

Cleaning

- External parts in metal or plastic and rubber parts can be cleaned with a damp cloth.
- Periodically check the vent tube and any permanent venting fixture to make sure that there has been no accumulation of fluff or lint, and remove it.
- Remove lint that collects around the filter and the outlet vents.

! Do not use solvents or abrasives.

! Have your dryer checked regularly by authorised technicians to ensure electrical and mechanical safety (see Service).

The features

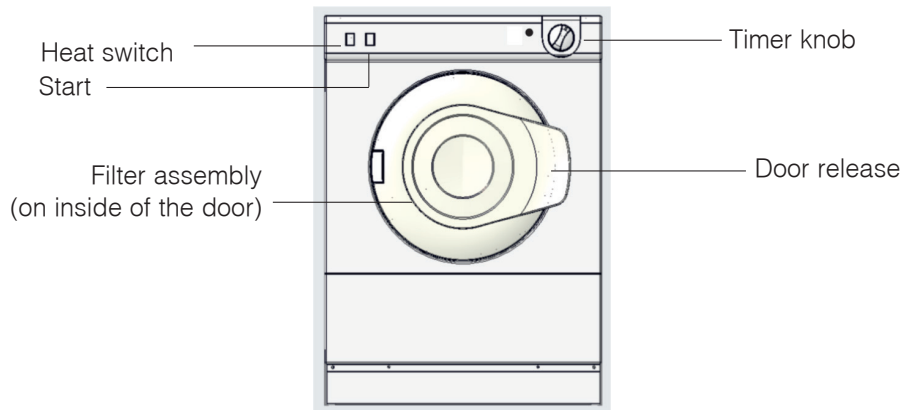

GB

Heat selection

Select the relevant heat setting :

To select high heat  the Heat Selection button must be IN .

To select Low heat  the Heat Selection button must be OUT .

The choice of HIGH HEAT or LOW HEAT depends upon the fabric you wish to dry (see [Laundry](#)).

Door release

To open door, grip handle and pull towards you. If the door is opened while the dryer is in use, the drying programme cuts out automatically and the

machine stops. When the door is closed, press the start button and the dryer will restart but you will not need to reset the timer control. You can however reset the Timer Control at any stage should you wish.

The **TIMER** knob sets the drying time: rotate it clockwise, **never counter-clockwise**, until the indicator is pointing to the drying time you want to select (see [Start and Programmes](#)).

To turn **Off** the dryer: turn this knob until the '0' is in line with the indicator.

Start and Programmes

Choosing a programme

1. Plug the dryer into the electrical socket.
2. Sort your laundry according to fabric type (see [Laundry](#)).
3. Open the door and make sure the filter is clean and in place (see [Maintenance](#)).
4. Load the machine and make sure items are not in the way of the door seal. Close the door.
5. Choose a drying time by checking the Drying Times guide (see [Laundry](#)).
 - Select the required temperature with the heat button.
 - Select a drying time by rotating the TIMER knob clockwise.
6. Press the start switch.
7. About 10 minutes before the programme is completed, the heating elements will be switched off, and the programme enters the final 'Cool Tumble' phase. During this phase, the fabric is cooled. You should always allow the dryer to complete this phase. If you open the door you must press the start switch to resume drying.
8. Open the door, take the laundry out, clean the filter and replace it (see [Maintenance](#)).
9. Unplug the dryer.

Laundry

GB

Sorting your laundry

- Check symbols on clothing labels to make sure that the articles can be tumble dried.
- Sort laundry by fabric type.
- Empty pockets and check buttons.
- Close zippers and hooks and tie loose belts and strings.
- Wring out each item in order to eliminate as much excess water as possible.

! Do not load dripping wet clothes into the dryer.

Maximum load size

Do not load more than maximum capacity.

These numbers refer to dry weight:





Natural fibres: 4kg max (9lb)

Synthetic fibres: 2kg max (4.4lb)

! DO NOT overload the dryer as this could result in reduced drying performance.

Wash Care Labels

Look at the labels on your garments, especially when tumble drying for the first time. The following symbols are the most common:

-  May be tumble dried
-  Do **not** tumble dry
-  Tumble dry at high heat setting
-  Tumble dry at low heat setting

Drying times







The table (see below) presents APPROXIMATE drying times in Minutes. Weights refer to dry garments.

Times are approximate and can vary depending upon:

- Amount of water retained in clothes after spin cycle: towels and delicates retain a lot of water.
- Fabrics: items that are the same type of fabric but different textures and thicknesses may not have the same drying time.
- Quantity of laundry: single items or small loads may take longer to dry.
- Dryness: If you are going to iron some of your clothes, they can be taken out while still a bit damp. Others can be left longer if you need them to be completely dry.
- Heat setting.
- Room temperature: if the room where the dryer is located is cold, it will take longer for the dryer to dry your clothes.
- Bulk: some bulky items can be tumble dried with care. We suggest that you remove these items several times, shake them out, and return them to the dryer until finished.

! Do not over-dry your clothes.

All fabrics contain a little natural moisture, which keeps them soft and fluffy.

Cottons (Standard Cotton)	Drying times 800 -1000 rpm in washing machine. High Heat  			
	1 kg	2 kg	3 kg	4 kg
	30 - 40	40 - 55	60 - 70	85 - 120
Synthetics (Synthetics)	Drying times on reduced spin in washing machine. High Heat  			
	1 kg		2 kg	
	20 - 30		30 - 45	
Acrylics (Acrylics)	Drying times on reduced spin in washing machine. Low Heat  			
	1 kg		2 kg	
	30 - 50		50 - 70	

- **Note:** At the end of a drying cycle, cottons could still be damp if you grouped cottons and synthetics together. If this is the case, simply give the damp cotton items an additional short period of drying.

One day your dryer seems not to be working. Before you call your Service Centre (see Service), go through the following troubleshooting suggestions:

Problem:

The tumble dryer won't start.

Possible causes / Solution:

- The plug is not plugged into the socket, or not making contact.
- There has been a power failure.
- The fuse has blown. Try to plug another appliance into the socket.
- You are using an extension cord? Try to plug the dryer's power cord directly into the socket.
- The TIMER knob has not been set properly (see Start and Programmes).
- The Start button has not been pressed (see Start and Programmes).

Its taking a long time to dry.

- The filter has not been cleaned (see Maintenance).
- The temperature setting is not ideal for the type of fabric you are drying (see Start and Programmes, and see Laundry).
- The correct drying time has not been selected for the load (see Laundry).
- The flexible vent tube is obstructed (see Installation).
- The air intake at the rear of the dryer is obstructed (see Installation).
- The permanent ventilation flap on the storm cover is obstructed (see Installation).
- The items were too wet (see Laundry).
- The dryer was overloaded (see Laundry).

Service

Before calling the Service Centre:

- Use the troubleshooting guide to see if you can solve the problem yourself (see Troubleshooting).
- If not, turn off the dryer and call the Service Centre closest to you.

What to tell the Service Centre:

- name, address and post code.
- telephone number.
- the type of problem.
- the date of purchase.
- the appliance model (Mod.).
- the serial number (S/N).

This information can be found on the data label inside the door of the machine.

Spare Parts

This dryer is a complex machine. Repairing it yourself or having a non-authorized person try to repair it could cause harm to one or more persons, could damage the machine and could invalidate the spare parts warranty. Call an authorised technician if you experience problems while using the machine.

Recycling and Disposal Information



As part of our continued commitment to helping the environment, we reserve the right to use quality recycled components to keep down customer costs and minimise material wastage.

- Disposing of the packaging material: follow local regulations, so the packaging can be recycled.
- To minimise risk of injury to children, remove the door and plug - then cut off mains cable, flush with the appliance. Dispose of these parts separately to ensure that the appliance can no longer be plugged into a mains socket.

Disposal of old electrical appliances

The European Directive 2012/19/EC on Waste Electrical and Electronic Equipment (WEEE), requires that old household electrical appliances must not be disposed of in the normal unsorted municipal waste stream. Old appliances must be collected separately in order to optimise the recovery and recycling of the materials they contain and reduce the impact on human health and the environment.



The crossed out "wheeled bin" symbol on the product reminds you of your obligation, that when you dispose of the appliance it must be separately collected.

Consumers should contact their local authority or retailer for information concerning the correct disposal of their old appliance.



This appliance has been designed, constructed and distributed in compliance with the requirements of European Directives:

- LVD 2014/35/EU, EMC 2014/30/EU and RoHS 2011/65/EU.

Libretto di istruzioni

I

Italiano

Indice

Installazione, 11

Informazioni sul prodotto, 12

Avvertenze, 13

Cura e manutenzione, 15

Descrizione del prodotto, 16

Avvio e programmi, 16

Bucato, 17

Ricerca guasti- Assistenza, 18

ASCIUGATRICE

www.indesit.com



Questo simbolo ti ricorda di leggere questo libretto istruzioni.

! Tenere a portata di mano il presente libretto, così da poterlo consultare facilmente ad ogni evenienza. Tenere il libretto sempre vicino all'asciugatrice; nel caso in cui l'apparecchio venga venduto o ceduto ad altre persone, ricordarsi di consegnare loro questo libretto, cos  da permettere anche ai nuovi possessori di conoscere le avvertenze e i suggerimenti sull'utilizzo dell'asciugatrice. ! Leggere attentamente queste istruzioni: le pagine che seguono contengono importanti informazioni sull'installazione e utili suggerimenti sul funzionamento dell'elettrodomestico.

Dove installare l'asciugatrice

- Le fiamme possono danneggiare l'asciugatrice che deve pertanto essere installata lontano da cucine a gas, stufe, termosifoni o piani di cottura.

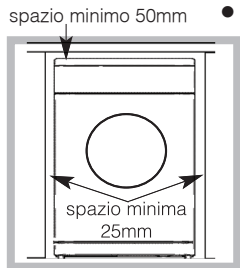

- Se l'elettrodomestico verrà installato sotto un banco da lavoro, è necessario lasciare uno spazio vuoto di almeno 50 mm sopra il pannello superiore dell'elettrodomestico; i pannelli laterali dovranno

invece avere uno spazio libero intorno di almeno 25 mm. In questo modo sarà garantita la circolazione dell'aria. Controllare che le prese d'aria del pannello posteriore non siano ostruite.

- Assicurarsi inoltre che l'ambiente in cui viene installata l'asciugatrice non sia umido e che vi sia un adeguato ricambio di aria. L'asciugatrice non funzionerà correttamente se posizionata in uno spazio chiuso o all'interno di un mobile.

! Non è consigliabile che l'asciugatrice sia installata in un armadio, e non deve mai essere installata dietro una porta richiudibile a chiave, una porta scorrevole o una porta con cerniera sul lato opposto dello sportello dell'asciugatrice.

! L'apparecchio deve essere installato con la superficie posteriore posizionata contro un muro.

Aerazione

Questo elettrodomestico asciuga il bucato immettendo aria fredda, pulita e relativamente asciutta, riscaldandola e facendola passare attraverso i tessuti, che vengono così delicatamente asciugati. Per agevolare l'asciugatura, l'aria umida viene espulsa attraverso un tubo di aerazione. È importante che l'ambiente in cui si utilizza l'asciugatrice sia sufficientemente aerato, così da evitare il riciclo dei gas combustibili da altri apparecchi.

! Assicurarsi che l'asciugatrice sia sufficientemente ventilata e che l'estremità del tubo di aerazione non sia rivolto verso il condotto della presa d'aria posteriore.

! Per il corretto funzionamento dell'asciugatrice è indispensabile montare sempre il tubo di aerazione.

! Controllare che il tubo di aerazione e i condotti delle prese d'aria non siano ostruiti o intasati.

! Evitare che l'asciugatrice ricicli aria viziata.

! L'uso scorretto dell'asciugatrice può creare il pericolo di incendio.

! Non scaricare l'aria emessa dall'asciugatrice nello stesso canale in cui viene scaricato il fumo emesso da altri apparecchi che bruciano gas o altri combustibili.

! Non rilasciare l'aria aspirata in un sistema di aspirazione o in condotti con ventole di aspirazione. Ciò influirà sul funzionamento dei controlli termici e potrebbe provocare incendi.

! NON appendere vestiti, asciugamani, ecc. davanti al flusso dell'aria dell'asciugatrice. Questo ostruisce il flusso d'aria e potrebbe danneggiare l'asciugatrice.

Sistema di aerazione mobile

Quando si utilizza l'asciugatrice con il sistema di aerazione mobile, è necessario collegare un tubo di aerazione.

Il tubo deve essere montato in modo sicuro sul retro dell'asciugatrice. Se possibile, si consiglia di fissare il tubo ad uno scarico vicino all'asciugatrice. Quando non può essere installata in modo fisso, l'asciugatrice assicurerà comunque ottime prestazioni facendo passare il tubo di aerazione attraverso una finestra parzialmente aperta.

! Fare attenzione a non rivolgere il tubo di aerazione verso la presa d'aria, che si trova nel lato posteriore dell'asciugatrice.

! Il tubo di aerazione non deve superare la lunghezza massima di 2,4 metri; deve inoltre essere scosso con frequenza per rimuovere eventuali depositi di laniccio, polvere o acqua. Fare attenzione a non calpestare il tubo.

Sistema di aerazione fisso

Si consiglia di collegare il tubo di aerazione ad uno dei sistemi di aerazione per parete o finestra, disponibili presso il rivenditore da cui è stata acquistata l'asciugatrice o presso il più vicino rivenditore di parti di ricambio.

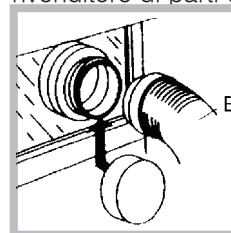

Foro di aerazione su finestra

- Il foro nella finestra deve trovarsi idealmente sotto lo sfianto.
- È importante quindi che il tubo sia il più corto possibile.

Le aree A e B devono essere controllate frequentemente, per prevenire il formarsi di laniccio o detriti, specialmente nei casi di uso frequente dell'asciugatrice. L'adattatore per il tubo di aerazione deve essere montato correttamente, così da evitare che l'aria umida possa rientrare nella stanza.

! Il tubo non deve presentare tagli, strozzature o curve a "U" che potrebbero ostruire la ventilazione o intrappolare la condensa.

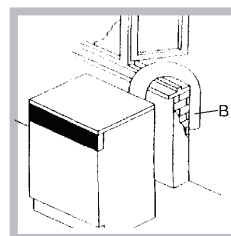

Aerazione attraverso una finestra aperta

L'estremità del tubo deve essere rivolto verso il basso, così da evitare che l'aria calda umida possa condensarsi nella stanza o nell'asciugatrice.

Kit aggancio muro

Con questo kit è possibile attaccare l'asciugatrice ad una parete con un'adeguata resistenza per il sostegno del peso. In alternativa, questo kit deve essere usato quando l'asciugatrice viene montata nella parte superiore di una superficie di lavoro per fissare l'apparecchio alla parete.

Installazione

Collegamento elettrico

Prima di inserire la spina nella presa elettrica, verificare che:

- assicurarsi che le mani siano asciutte.
 - la presa sia dotata di messa a terra.
 - la presa sia in grado di supportare la potenza massima prevista per l'asciugatrice, cos e come indicata sull'etichetta che riporta le prestazioni di esercizio (**vedere la sezione Descrizione del prodotto**).
 - la tensione di alimentazione sia compresa nei valori indicati dall'etichetta che riporta le prestazioni di esercizio (**vedere la sezione Descrizione del prodotto**).
 - la presa sia compatibile con il tipo di spina dell'asciugatrice. In caso contrario, sostituire la spina o la presa.
- ! L'asciugatrice non pu  essere installata in ambienti all'aperto, anche se riparati. Pu  essere molto pericoloso esporre questo elettrodomestico alla pioggia o a un temporale.
- ! Dopo l'installazione dell'elettrodomestico, il cavo e la spina elettrica devono rimanere a portata di mano.
- ! Non utilizzare prolunghe.
- ! Il cavo elettrico non deve essere tagliato n  calpestato.
- ! Il cavo elettrico deve essere controllato periodicamente. Se il cavo di alimentazione   danneggiato, esso deve essere sostituito dal produttore, dal suo servizio assistenza o da altro personale qualificato al fine di evitare pericoli. Presso i rivenditori autorizzati   possibile acquistare cavi di ricambio e cavi pi  lunghi di quelli montati in fabbrica.
- ! Il produttore declina ogni responsabilit  nei casi in cui le presenti regole non vengano rispettate.

! Se si nutrono dei dubbi a riguardo, consultare un elettricista.

Informazioni preliminari

Una volta installata l'asciugatrice, prima di metterla in funzione, pulire l'interno del cestello, cos  da rimuovere lo sporco che pu  essersi accumulato durante il trasporto.

Massime dimensioni di carico: 4 kg

Consumo di Energia			
In modalit�: spento (Po) Watt	0.00		
In modalit�: lasciato acceso (PI) Watt	0.00		
Programmi	Kg	kWh	Minuti
Cotone Standard* <input type="checkbox"/>	4	2.95	101
Cotone Standard <input type="checkbox"/>	2	1.40	51
Sintetici	2	0.84	35

*Programma di riferimento per l'etichetta dei dati energetici, questo programma   adatto ad asciugare capi di cotone normali ed   il programma pi  efficiente in termini di consumo energetico per capi di cotone.

Risparmio energetico e rispetto dell'ambiente

- Strizzare bene i capi per rimuovere tutta l'acqua possibile prima di introdurli nell'asciugatrice (se si utilizza una lavatrice, impostare un ciclo di centrifuga). In questo modo si risparmieranno tempo ed energia durante l'asciugatura.
- Ogni volta che si utilizza l'asciugatrice a pieno carico, si risparmia energia: capi singoli e piccoli carichi, impiegano pi  tempo ad asciugarsi.
- Pulire il filtro alla fine di ogni ciclo di asciugatura cos  da contenere i costi connessi al consumo energetico (**vedere la sezione Manutenzione**).

! Questo elettrodomestico è stato progettato e realizzato rispettando gli standard di sicurezza internazionale. Queste avvertenze vengono fornite per motivi di sicurezza e devono essere osservate attentamente.

Sicurezza

- La presente asciugatrice può essere usata da persone (compresi i bambini da 8 anni in su) con capacità fisiche, sensoriali o mentali ridotte o senza esperienza e conoscenza, se sono sottoposte a supervisione o ricevano istruzioni relative all'uso del dispositivo da parte di una persona responsabile della loro sicurezza.
- Questa asciugatrice è stata progettata per uso domestico e non professionale.
- Non toccare l'elettrodomestico quando si è a piedi nudi nè con le mani o i piedi bagnati.
- Per scollegare l'elettrodomestico dalla rete di alimentazione, bisogna tirare la spina: mai il cavo.
- Dopo l'uso, spegnere l'asciugatrice e scollegarla dalla rete di alimentazione. Tenere lo sportello chiuso onde evitare che i bambini possano utilizzare l'asciugatrice come un gioco.
- I bambini devono essere sorvegliati per assicurarsi che non giochino con l'asciugatrice.
- Pulizia e manutenzione non devono essere eseguite dai bambini senza supervisione.
- I bambini di età inferiore a 3 anni devono essere tenuti lontano dall'asciugatrice se non sono costantemente sorvegliati.
- L'elettrodomestico deve essere installato correttamente e deve avere un'adeguata aerazione. Le prese d'aria posteriore, i fori di scarico e il tubo di aerazione non devono mai essere ostruiti (**vedere la sezione Installazione**).
- Fare attenzione a non rivolgere mai l'estremità del tubo di aerazione verso la presa d'aria posteriore.
- Evitare che l'asciugatrice ricicli aria viziata.
- Non utilizzare l'asciugatrice sulla moquette, nel caso in cui l'altezza del pelo sia tale da impedire l'ingresso dell'aria attraverso la base dell'asciugatrice.
- Verificare che l'asciugatrice sia vuota prima di iniziare a caricarla.
-  La parte posteriore dell'asciugatrice può diventare molto calda. Evitare assolutamente di toccarla durante il funzionamento dell'elettrodomestico.
- Non utilizzare l'asciugatrice se il filtro non è stato correttamente installato (**vedere la sezione Manutenzione**).
- Non sovraccaricare l'asciugatrice (**vedere la sezione Bucato** per i vari limiti di carico).
- Non inserire capi completamente bagnati.
- Seguire sempre con attenzione tutte le istruzioni riportate sulle etichette per il lavaggio dei capi (**vedere la sezione Bucato**).
- Non introdurre nell'asciugatrice capi troppo voluminosi.
- Non asciugare fibre acriliche ad alte temperature.
- Non spegnere l'asciugatrice se vi sono ancora capi caldi all'interno.
- Pulizia del filtro dopo ogni utilizzo (**vedere la sezione Manutenzione**).
- Evitare l'accumulo di laniccio intorno all'asciugatrice.
- Non salire sul pannello superiore dell'elettrodomestico, perché in questo modo si potrebbe danneggiare gravemente l'asciugatrice.
- Rispettare sempre gli standard e le caratteristiche elettriche (**vedere la sezione Installazione**).
- Acquistare solo accessori e parti di ricambio originali (**vedere la sezione Assistenza**).

Avvertenze

Per ridurre il rischio di incendio dell'asciugatrice, è necessario osservare i seguenti punti:

- Prima di essere caricati nell'asciugatrice, i capi devono essere lavati con acqua e sapone, risciacquati e infine centrifugati. L'asciugatura di capi che NON siano stati precedentemente lavati con acqua, determina il pericolo di incendio.
- Non caricare nell'asciugatrice capi precedentemente trattati con prodotti chimici.
- Non asciugare articoli macchiati o imbevuti di olio vegetale o da cucina, ciò costituisce un rischio di incendio. Gli articoli sporchi di olio possono infiammarsi spontaneamente, specialmente quando vengono esposti a fonti di calore come l'asciugatrice. Gli articoli possono diventare caldi, causando una reazione di ossidazione con l'olio, l'ossidazione crea calore. Se il calore non è in grado di fuoriuscire, gli articoli possono scaldarsi tanto da prendere fuoco. L'accumulo, l'impilamento o il deposito di capi sporchi/imbevuti di olio può impedire la fuoriuscita del calore e causare un incendio. Se non è possibile evitare di porre nell'asciugatrice articoli sporchi/imbevuti di olio vegetale, olio da cucina o lacca, è prima necessario lavarli con detergente supplementare, ciò ridurrà, ma non eliminerà il rischio di incendio. Che non devono essere rimossi dall'asciugatrice e impilati o ammassati quando sono ancora caldi.
- Non inserire nell'asciugatrice capi che sono stati precedentemente lavati, puliti, imbevuti o lasciati in ammollo in benzina, solventi a secco o altre sostanze infiammabili o esplosive, le sostanze altamente infiammabili usate comunemente negli ambienti domestici, compresi olio da cucina, acetone, alcol denaturato, cherosene, sostanze antimacchia, trementina, cere e sostanze di rimozione cere. Assicurarsi che questi capi vengano lavati in acqua calda con una quantità supplementare di detergente prima di essere inseriti nell'asciugatrice.
- Non inserire nell'asciugatrice articoli contenenti schiuma di gomma (detta anche schiuma di lattice), o materiali simili. I materiali in schiuma di lattice quando vengono riscaldati possono incendiarsi mediante la combustione spontanea.
- Non utilizzare ammorbidenti o prodotti simili nell'asciugatrice per eliminare gli effetti dell'elettricità statica, se non consigliato espressamente dal produttore dell'ammorbidente.
- Non inserire nell'asciugatrice indumenti intimi che contengono rinforzi in metallo, es. reggiseni con ferretti in metallo. Se i ferretti si staccano durante l'asciugatura, possono danneggiare l'asciugatrice.
- Non inserire nell'asciugatrice articoli in gomma solida, in plastica, come cuffie per la doccia o teli impermeabili di protezione per bambini, polietilene o carta.
- Non inserire nell'asciugatrice articoli foderati in gomma solida, capi con imbottiture in schiuma di gomma, cuscini, galosce e scarpe da tennis rivestite in gomma.
- Togliere tutti gli oggetti dalle tasche, specialmente accendini e fiammiferi.

! AVVERTENZA: non arrestare mai l'asciugatrice prima della fine del ciclo di asciugatura, a meno che tutti gli articoli non siano stati rimossi velocemente e stesi, cosce da dissipare il calore.

Scollegamento dell'apparecchio dalla rete elettrica

L'asciugatrice deve essere sempre scollegata quando non è in funzione, durante le operazioni di pulizia e durante qualsiasi operazione di manutenzione.

Pulizia del filtro dopo ogni ciclo

Il filtro è un componente fondamentale dell'asciugatrice: la sua funzione è quella di raccogliere il laniccio e i nugoli che si formano durante l'asciugatura. Al termine di ogni ciclo di asciugatura, è importante pulire a fondo il filtro, sciacquandolo sotto l'acqua corrente o pulendolo con



l'aspirapolvere. Se il filtro si intasa, il flusso dell'aria all'interno sarà gravemente compromesso: i tempi di asciugatura si allungheranno e così si consumerà molta più energia. Potrebbero anche verificarsi danni all'asciugatrice.



Il filtro si trova nel rivestimento della portiera (vedere a figura).

Rimozione del filtro:
1. Tirare verso l'alto il manico in plastica del filtro (vedere a figura).

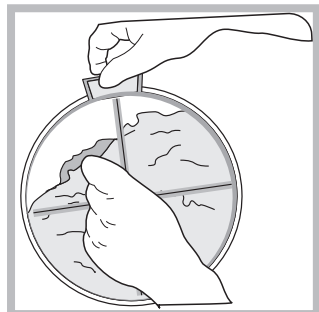

2. Pulire la lanugine dalla superficie interna del filtro.

3. Sostituire correttamente il filtro. Assicurarsi che il filtro sia completamente

inserito nel rivestimento della portiera.

4. Rimuovi tutta la lanugine che se è formata sulla parte interna della porta e sulla guarnizione.

! Non utilizzare l'asciugatrice se il filtro non è stato riposizionato.

Controllo del cestello al termine di ogni ciclo

Ruotare il cestello manualmente per rimuovere i piccoli capi (fazzoletti) che potrebbero essere rimasti all'interno dell'asciugatrice.

Pulizia del Tamburo

! Per la pulizia del tamburo non usare abrasivi, lana di acciaio o agenti di pulizia di acciaio inossidabile.

Potrebbe formarsi una patina colorata sul tamburo di acciaio inossidabile, questo potrebbe essere causato da una combinazione di acqua e/o di agenti di pulizia, come ammorbidente del lavaggio. Questa patina colorata non avrà alcun effetto sulle prestazioni dell'asciugatrice.

Pulizia

- Le parti esterne in metallo e plastica e le parti in gomma possono essere pulite con un panno umido.
- Controllare regolarmente il tubo di aerazione ed eventuali impianti di aerazione fissa per verificare che non si sia accumulato del laniccio ed, eventualmente, rimuoverlo.
- Rimuovere il laniccio che potrebbe essersi formato intorno al filtro e alle prese di aerazione.

! Non usare solventi o abrasivi.

! Far controllare regolarmente l'asciugatrice da personale tecnico qualificato per la sicurezza delle parti elettriche e meccaniche (vedere la sezione Assistenza).

Descrizione del prodotto

Caratteristiche

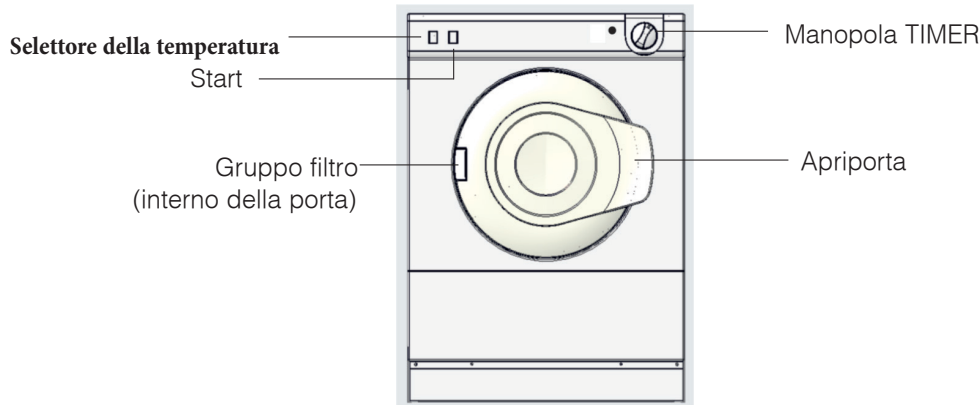

Selezione della temperatura

Selezionare il pulsante appropriato per la temperatura bassa o alta.

Pulsante "IN DENTRO"  per selezionare alta temperatura (High Heat).

Pulsante "IN FUORI"  per selezionare bassa temperatura (Low Heat).

La scelta di ALTA o BASSA TEMPERATURA dipende dal tessuto dei capi da asciugare (vedere la sezione **Bucato**).

Rilascio della porta

Per aprire la porta, afferrare la maniglia, quindi tirare verso sé.

Se si apre la porta mentre l'asciugatrice è in uso, il programma si interrompe automaticamente e la macchina si arresta.

Chiudendo la porta, premendo il tasto Start l'asciugatrice si riavvia senza che sia necessario selezionare nuovamente l'intervallo di tempo con il timer.

All'occorrenza, è tuttavia possibile variare l'intervallo di tempo agendo sul timer in un momento qualsiasi del ciclo di asciugatura.

La manopola **TIMER** imposta il tempo di asciugatura: ruotarla in senso orario, **mai in senso antiorario**, fino a quando l'indicatore punta verso il tempo di asciugatura che si desidera selezionare (vedere la sezione **Avvio e programmi**).

Per spegnere l'asciugatrice: ruotare la manopola fino a quando lo '0' è in linea con l'indicatore.

Avvio e programmi

Scelta del programma

1. Inserire la spina dell'asciugatrice nella presa di alimentazione elettrica.
2. Selezionare il bucato in base al tipo di tessuto (vedere la sezione **Bucato**).
3. Aprire lo sportello e controllare la corretta posizione e la pulizia del filtro (vedere la sezione **Manutenzione**).
4. Caricare l'elettrodomestico, facendo attenzione ad evitare che qualche indumento possa fraporsi tra lo sportello e la relativa guarnizione. Chiudere lo sportello.
5. Scegliere il tempo di asciugatura controllando le indicazioni date per il tipo di tessuti che dovete asciugare nella relativa Guida di asciugatura (vedere la sezione **Bucato**).
 - Impostare la temperatura mediante il pulsante TEMPERATURA.
 - Selezionare il tempo di asciugatura, ruotando in senso orario la manopola TIMER.
6. Premere il pulsante Start.
7. Circa 10 minuti prima della fine del programma, viene attivata la fase di asciugatura finale ad aria fredda, che consente di raffreddare i tessuti: si consiglia di non estrarre il bucato prima del completamento di questa fase. Se si apre lo sportello è necessario premere il pulsante Start per riprendere l'asciugatura.
8. Aprire lo sportello, estrarre il bucato, pulire il filtro e metterlo nuovamente in posizione (vedere la sezione **Manutenzione**).
9. Scollegare l'asciugatrice dalla rete elettrica.

Controllo del bucato

- Controllare i simboli riportati sulle etichette dei vari capi, per verificare se l'indumento può essere introdotto nell'asciugatrice.
- Distinguere il bucato in base al tipo di tessuto.
- Svuotare le tasche e controllare i bottoni.
- Chiudere le lampo e i ganci e allacciare senza stringere cinture e lacci.
- Strizzare gli indumenti per eliminare la maggior quantità di acqua possibile.

! Non caricare l'asciugatrice con capi totalmente pieni d'acqua.

Dimensioni massimi di carico

Non caricare il cestello oltre la capacità massima. I seguenti valori si riferiscono al peso degli indumenti asciutti:

Fibre naturali: massimo 4 kg

Fibre sintetiche: massimo 2 kg

! NON sovraccaricare l'asciugatrice perché ciò ridurrà l'efficienza dell'elettrodomestico.

Etichette con le istruzioni per il lavaggio

Controllare con attenzione le etichette degli indumenti, specialmente se si tratta della prima volta che si introduce il capo in un'asciugatrice. Di seguito sono riportati i simboli più comuni:

 Può essere inserito nell'asciugatrice

 **Non** inserire nell'asciugatrice

 Asciugare ad alta temperatura

 Asciugare a bassa temperatura



Tempi di asciugatura

La tabella riportata di seguito indica i tempi APPROSSIMATIVI di asciugatura espressi in minuti. I valori si riferiscono ad indumenti asciutti:

I tempi sono approssimativi e possono variare in base a:

- Quantità di acqua trattenuta dai capi dopo la centrifuga: le asciugamani e in genere i capi delicati trattengono molta acqua.
- Tessuto: i capi dello stesso tessuto, ma con trama e spessore differente, avranno sicuramente tempi di asciugatura diversi.
- Quantità di bucato: capi singoli e piccoli carichi, impiegano più tempo ad asciugarsi.
- Asciugatura: se i capi devono essere stirati, è consigliabile estrarli dall'asciugatrice quando sono ancora umidi. I capi che devono essere completamente asciutti, possono invece essere lasciati più a lungo.
- Temperatura impostata.
- Temperatura della stanza: più è bassa la temperatura della stanza in cui si trova l'asciugatrice, più tempo sarà necessario per l'asciugatura degli indumenti.
- Volume: alcuni capi voluminosi richiedono particolare cura nel processo di asciugatura. È consigliabile rimuovere questi capi, scuoterli e inserirli nuovamente nell'asciugatrice: questa operazione deve essere ripetuta diverse volte durante il ciclo di asciugatura.

! Non asciugare troppo gli indumenti. L'umidità naturale contenuta nei tessuti serve a conservarne la morbidezza e la vaporosità.

Cotone Standard (Standard Cotton)	Tempi di asciugatura dopo lavaggi in lavatrici da 800-1.000 giri al minuto. Alta temperatura (High Heat) 			
	1 kg	2 kg	3 kg	4 kg
	30 - 40	40 - 55	60 - 70	85 - 120
Sintetici (Synthetics)	Tempi di asciugatura dopo lavaggi in lavatrici a velocità inferiori. Alta temperatura (High Heat) 			
	1 kg		2 kg	
	20 - 30		30 - 45	
Acrilico (Acrylics)	Tempi di asciugatura dopo lavaggi in lavatrici a velocità inferiori. Bassa temperatura (Low Heat) 			
	1 kg		2 kg	
	30 - 50		50 - 70	

Nota bene: Se si mischiano i capi in tessuto sintetico con capi in cotone, questi ultimi potrebbero risultare ancora bagnati al termine del ciclo di asciugatura. In questo caso, avviare un ulteriore breve ciclo di asciugatura.

Ricerca guasti

Potrebbe accadere che l'asciugatrice sembri fuori uso. Prima di contattare il centro di assistenza (vedere la sezione Assistenza), analizzare i seguenti suggerimenti per la risoluzione dei problemi:

Problema:

L'asciugatrice non si avvia.

Possibili cause / Soluzioni:

- La spina potrebbe non essere inserita oppure potrebbe non riuscire a fare contatto.
- Potrebbe essersi verificata una mancanza di corrente.
- Il fusibile potrebbe essersi bruciato. Provare a collegare un altro elettrodomestico alla stessa presa.
- Se si utilizza una prolunga, provare a inserire la spina dell'asciugatrice direttamente nella presa.
- La manopola TIMER potrebbe non essere stata impostata correttamente (vedere la sezione Avvio e programmi).
- Il pulsante Start non è stato premuto (vedere la sezione Avvio e programmi).

L'asciugatura impiega troppo tempo.

- Il filtro potrebbe non essere stato pulito correttamente (vedere la sezione Manutenzione).
- La temperatura impostata potrebbe non essere adatta al tipo di tessuto da asciugare (vedere la sezione Avvio e programmi, e la sezione Bucato).
- Potrebbe non essere stato selezionato il tempo di asciugatura corretto per il tipo di carico (vedere la sezione Bucato).
- Il tubo di aerazione flessibile potrebbe essere ostruito (vedere la sezione Installazione).
- La presa d'aria nella parte posteriore dell'asciugatrice è ostruita (vedere la sezione Installazione).
- L'aletta di aerazione fissa sulla copertura per temporali potrebbe essere ostruita (vedere la sezione Installazione).
- Gli indumenti erano forse troppo bagnati (vedere la sezione Bucato).
- L'asciugatrice potrebbe essere sovraccarica (vedere la sezione Bucato).

Assistenza

Prima di chiamare il centro di assistenza:

- Provare a risolvere il problema in modo autonomo servendosi dei consigli della sezione Risoluzione dei problemi.
- In caso contrario, spegnere l'asciugatrice e chiamare il più vicino centro di assistenza.

Notizie da comunicare al centro di assistenza:

- nome, indirizzo e codice postale
- numero di telefono
- tipo di problema verificatosi
- data di acquisto
- modello dell'apparecchio (Mod.)
- numero di serie (S/N)

Queste informazioni sono riportate sull'etichetta dei dati posta all'interno dello sportello dell'asciugatrice.

Ricambi

L'asciugatrice è un elettrodomestico complesso: tentare di ripararlo da soli o farlo riparare da persone non qualificate, oltre a poter provocare lesioni, potrebbe anche danneggiare in modo grave l'apparecchio e invalidare la garanzia sulle parti di ricambio.

Contattare sempre un tecnico qualificato nel caso in cui si verifichi un malfunzionamento dell'asciugatrice.

Informazioni per riciclaggio e smaltimento

Nell'ambito del nostro costante impegno in difesa dell'ambiente, ci riserviamo il diritto di utilizzare componenti riciclati di qualità per ridurre i costi del cliente e minimizzare lo spreco di materiali.



- Smaltimento del materiale di imballaggio: seguire le normative locali, così da permettere di riciclare l'imballaggio.
- Per ridurre i rischi di incidenti ai bambini, rimuovere la sportello e la spina, quindi tagliare il cavo di alimentazione a filo con l'apparecchio. Smaltire queste parti separatamente per assicurarsi che l'elettrodomestico non possa più essere collegato a una presa di corrente.

Smaltimento : La direttiva Europea 2012/19/CE sui rifiuti di apparecchiature elettriche ed elettroniche (RAEE), prevede che gli elettrodomestici non debbano essere smaltiti nel normale flusso dei rifiuti solidi urbani. Gli apparecchi dismessi devono essere raccolti separatamente per ottimizzare il tasso di recupero e riciclaggio dei materiali che li compongono ed impedire potenziali danni per la salute e l'ambiente.



Il simbolo del cestino barrato è riportato su tutti i prodotti per ricordare gli obblighi di raccolta separata.

Quando si acquista una nuova apparecchiatura equivalentes si pu' consegnare il RAEE al negoziante, che è tenuto a ritirarlo gratuitamente; i RAEE di "piccolissime dimensioni" (nessun lato sopra i 25 cm) possono essere consegnati gratuitamente ai negozianti anche se non si acquista nulla (solo nei negozi con superficie di vendita superiore a 400 mq).

Per ulteriori informazioni, sulla corretta dismissione degli elettrodomestici, i detentori potranno rivolgersi al servizio pubblico preposto o ai rivenditori.



Questo apparecchio è stato progettato, fabbricato e distribuito in conformità alle seguenti Direttive:

- LVD 2014/35/UE, EMC 2014/30/UE e RoHS 2011/65/UE.

F

Français

SÈCHE-LINGE

www.indesit.com



Ce symbole vous rappelle de lire le livret d'instructions.

! Conservez cette notice d'utilisation et d'installation à portée de main de manière à pouvoir vous y référer si nécessaire. Emmenez-la avec vous si vous déménagez, et, si vous vendez cet appareil ou que vous le donnez à un tiers, faites en sorte que cette notice accompagne le sèche-linge de manière à ce que le nouveau propriétaire soit informé des avertissements et suggestions concernant le fonctionnement de ce sèche-linge.

! Lisez attentivement ce mode d'emploi; les pages suivantes contiennent des informations importantes concernant l'installation et des suggestions relatives au fonctionnement de cet appareil.

Table des Matières

Installation, 20

Données relatives au produit, 21

Avertissements, 22

Entretien et Nettoyage, 24

Description du sèche-linge, 25

Démarrage et programmes, 25

Linge, 26

Que faire en cas de panne, 27

Service Après-vente, 27

Installation

F

Où installer votre sèche-linge

- Placez votre sèche-linge à une certaine distance des cuisinières, fourneaux, radiateurs, ou plaques de cuisson à gaz, car les flammes peuvent endommager cet appareil.

minimale espace 50mm

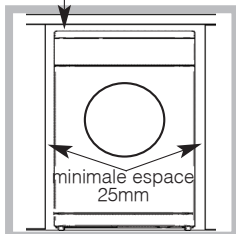

- Si vous installez cet appareil sous un plan de travail, faites en sorte de laisser un espace de 50 mm entre le dessus de l'appareil et tout autre objet sur ou au-dessus de la machine, et un espace

de 25 mm entre les côtés et les éléments d'ameublement ou les murs latéraux. Ceci a pour objectif d'assurer une ventilation convenable. Assurez-vous que les orifices de ventilation situés à l'arrière ne soient pas obstrués.

- Faites en sorte d'installer votre sèche-linge dans un environnement qui n'est pas humide et qui est doté d'une bonne circulation d'air dans toute la pièce. Le sèche linge ne fonctionnera pas efficacement dans un espace clos ou dans un placard.

! Nous vous déconseillons d'installer votre sèche-linge dans un placard. En revanche, le sèche-linge ne doit en aucun cas être placé derrière une porte fermant à clé, une porte coulissante ou une porte montée sur des gonds du côté opposé à la porte de chargement du sèche-linge.

! La surface arrière de l'appareil doit être placée contre un mur.

Ventilation

Cet appareil sèche votre linge en aspirant de l'air frais, propre et relativement sec, en le chauffant, et en le distribuant ensuite parmi les vêtements qui sont brassés doucement par la rotation du tambour. Pour une performance optimale, l'air humide est ensuite expulsé à travers un conduit de ventilation.

Lorsque le sèche-linge est en marche, une aération adéquate est nécessaire afin d'éviter le retour de gaz dans la pièce, provenant de la combustion d'autres combustibles par des appareils, y compris les feux de cheminée.

! Assurez-vous que le sèche-linge soit convenablement ventilé et que l'extrémité du tuyau de ventilation ne soit pas dirigée vers le conduit d'entrée d'air.

! Le tuyau de ventilation doit toujours être installé de manière optimale.

! Assurez-vous que le tuyau de ventilation et les orifices d'entrée d'air ne soient pas obstrués ou bloqués.

! Le sèche-linge ne doit pas recycler de l'air d'évacuation.

! Une mauvaise utilisation d'un sèche-linge peut entraîner un danger d'incendie.

! Ne pas expulser l'air d'évacuation dans un conduit qui est utilisé pour les évacuations des émanations

provenant d'autres appareils à combustion de gaz ou d'autres combustibles.

! Ne pas expulser l'air d'évacuation dans un système d'extraction ni dans un conduit équipé d'un ventilateur aspirant. Ceci perturberait la façon dont la régulation thermique fonctionne et pourrait entraîner un danger d'incendie.

! NE PAS suspendre de vêtements, serviettes, etc. à l'avant du sèche-linge dans le flux d'air sinon cela risque d'obstruer le flux d'air et d'endommager le sèche-linge.

Ventilation mobile

Un tuyau de ventilation doit toujours être installé lorsque le sèche-linge est utilisé conjointement avec une Ventilation Mobile.

Le tuyau doit être solidement fixé sur l'avant du sèche-linge. Si possible, il vaut toujours mieux connecter ce tuyau à une sortie permanente située près du sèche-linge. Si une installation permanente n'est pas possible, le sèche-linge fonctionnera tout aussi bien en faisant passer le tuyau à travers une fenêtre partiellement ouverte.

! Assurez-vous que l'extrémité du tuyau ne soit pas dirigée vers l'orifice d'entrée d'air à l'arrière du sèche-linge.

! Le tuyau de ventilation ne doit pas dépasser 2,4 mètres de longueur et vous devez faire en sorte d'éviter toute accumulation éventuelle de peluches et d'eau en le secouant fréquemment. Assurez-vous toujours que ce tuyau ne soit pas écrasé.

Ventilation permanente

Conjointement avec le tuyau de ventilation, nous vous recommandons d'utiliser un Kit de Ventilation Mur/Fenêtre, disponible dans le commerce ou chez votre Revendeur de Pièces de Rechange le plus proche.

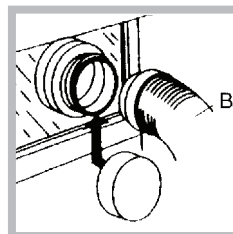

Montage à la fenêtre

1. Le trou dans la fenêtre doit idéalement être effectué au-dessous de l'orifice de ventilation.

2. Le tuyau doit être aussi court que possible.

En fonction de la fréquence à laquelle vous utilisez votre sèche-linge, il est essentiel que les zones A et B soient vérifiées périodiquement pour retirer les peluches ou les débris. L'adaptateur du tuyau de ventilation doit être installé solidement, ce qui évite ainsi que de l'air humide ne soit ré-émis dans la pièce.

! Le tuyau doit être placé à l'écart de l'orifice d'entrée d'air ne doit être ni entaillé, ni crasé, ni plié en forme de 'U' afin d'éviter d'obstruer le tuyau et de bloquer la condensation.

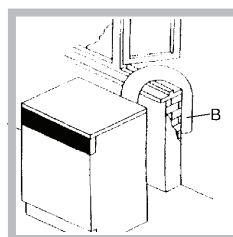

Ventilation par fenêtre ouverte

L'extrémité du tuyau doit être dirigée vers le bas, de manière à éviter que de l'air chaud humide se condense dans la pièce ou dans le sèche-linge.

Kit de montage mural

Ce kit d'aération permet de monter le sèche-linge sur un mur présentant une résistance suffisante pour supporter son poids. En variante, il faut l'utiliser si le sèche-linge est monté sur une surface de travail. Il permettra de fixer le sèche-linge dans le mur

Connexions électriques

Assurez-vous des points suivants avant de brancher la fiche de l'appareil dans la prise de courant:

- Assurez-vous que vos mains sont sèches.
- La prise de courant doit être reliée à la terre.
- La prise de courant doit pouvoir supporter la puissance maximale de la machine, qui est indiquée sur la plaque signalétique de l'appareil (voir la **Description du Sèche-linge**).
- La tension électrique doit appartenir à la gamme de valeurs indiquée sur la plaque signalétique de l'appareil (voir la **Description du Sèche-linge**).
- La prise de courant doit être compatible avec la fiche du sèche-linge. Si ce n'est pas le cas, remplacez la fiche ou la prise de courant.

! Le sèche-linge ne doit pas être utilisé à l'extérieur, même si l'espace en question est abrité. Cela peut être dangereux si l'appareil est exposé à la pluie ou à des orages.

! Une fois installés, le cordon d'alimentation et la fiche du sèche-linge doivent être d'accès facile.

! N'utilisez pas de rallonges.

! Le cordon d'alimentation ne doit pas être courbé ou écrasé.

! Le câble électrique doit être contrôlé périodiquement. Si le câble est endommagé, il faut le faire remplacer par le fabricant, par son service après-vente ou par tout autre personnel qualifié afin d'éviter tout risque de danger. Des cordons d'alimentation neufs ou plus longs sont fournis par les revendeurs agréés contre un supplément.



! Le fabricant rejette toute responsabilité en cas de non-respect de toutes ou partie de ces règles.

! En cas de doute au sujet des points précédents, consultez un electricien qualifié.

Avant de commencer à utiliser votre sèche-linge

Une fois que vous avez installé votre sèche-linge, et avant de l'utiliser, nettoyez l'intérieur du tambour pour retirer les poussières qui pourraient s'y être accumulées durant le transport.

Capacités maximales de chargement : 4 kg

Consommation d'électricité			
Mode Exclu (Po) - Watts			0.00
Mode laissé Allumé (Pl) - Watts			0.00
Programmes	Kg	kWh	Minutes
Coton Standard* 	4	2.95	101
Coton Standard 	2	1.40	51
Synthétiques	2	0.84	35
*Programmes de référence pour l'étiquette énergétique, ce programme convient pour le séchage de textiles en coton normalement humides et constitue le programme le plus efficace en termes de consommation d'énergie pour le séchage de textiles en coton humides.			

Économiser de l'énergie et respecter l'environnement

- Essorez les articles pour éliminer l'eau en excès avant de les passer au sèche-linge (si vous utilisez une machine à laver, sélectionnez un cycle d'essorage à grande vitesse). Ceci vous permettra d'économiser du temps et de l'énergie durant le séchage.
- Séchez toujours des charges complètes – vous économiserez de l'énergie: les articles uniques ou les petites charges prennent plus longtemps à sécher.
- Nettoyez le filtre après chaque utilisation pour limiter les coûts de consommation d'énergie (voir **Entretien**).

Avertissements

F

! Cet appareil a été conçu et construit conformément à des normes de sécurité internationales.

Ces avertissements sont donnés pour des raisons de sécurité et doivent être suivis attentivement..

Sécurité Générale

- Ce sèche-linge peut être utilisé par des personnes (notamment des enfants de plus de 8 ans) présentant des capacités physiques, motrices ou mentales réduites, ou manquant d'expérience et de connaissances, si elles sont placées sous surveillance ou ont reçu les instructions nécessaires à l'utilisation de l'appareil de la part d'une personne responsable de leur sécurité..
- Ce sèche-linge a été conçu pour un usage domestique, et non professionnel.
- Ne touchez pas cet appareil lorsque vous êtes pieds nus ou avec des mains ou des pieds humides.
- Débranchez cette machine en tirant sur la fiche et non sur le cordon.
- Après avoir utilisé ce sèche-linge, éteignez-le et débranchez-le. Tenez la porte fermée pour assurer que les enfants ne jouent pas avec.
- Surveillez les enfants de façon à ne pas les laisser jouer avec le sèche-linge.
- Le nettoyage et l'entretien ne doivent pas être effectués par des enfants non surveillés.
- Les enfants de moins de 3 ans doivent être tenus à bonne distance du sèche-linge s'ils ne sont pas sous surveillance constante.
- Cet appareil doit être installé correctement et avoir une ventilation convenable.

Les orifices d'entrée d'air à l'arrière de la machine, les orifices de sortie et le tuyau de ventilation ne doivent jamais être obstrués (voir Installation).

- Ne dirigez jamais l'orifice de sortie du tuyau de ventilation vers l'arrivée d'air à l'arrière de la machine.
- Ne laissez jamais le sèche-linge recycler de l'air d'évacuation.
- N'utilisez jamais le sèche-linge sur de la moquette où la hauteur des poils empêcherait l'air d'entrer dans la sèche-linge à partir de la base.

- Vérifiez que le sèche-linge est bien vide avant de le charger.
-  L'arrière du sèche-linge peut devenir très chaud. Ne le touchez jamais en cours d'utilisation.
- N'utilisez le sèche-linge que si le filtre est solidement en place (**voir Entretien**).
- Ne surchargez pas le sèche-linge (**voir Linge** pour les charges maximales).
- Ne chargez pas d'articles qui dégouttent d'eau.
- Vérifiez avec soin toutes les instructions sur les étiquettes des vêtements (**voir Linge**).
- Ne séchez pas d'articles de grande taille, très volumineux.
- Ne séchez pas de fibres acryliques à hautes températures.
- N'éteignez pas le sèche-linge s'il contient encore des articles chauds.
- Nettoyez le filtre après chaque utilisation (**voir Entretien**).
- Ne laissez pas s'accumuler de peluches autour du sèche-linge.
- Ne montez jamais sur le sèche-linge. Cela pourrait l'endommager.
- Respectez toujours les normes et exigences électriques (**voir Installation**).
- Achetez toujours des pièces de rechange et accessoires d'origine (**voir Service Après-vente**).

Vous devez observer les consignes suivantes pour réduire tout risque d'incendie dans votre sèche-linge:

- Ne séchez que des articles qui ont été lavés avec de l'eau et un détergent, rincés et essorés. Le fait de sécher des articles qui N'ONT PAS été lavés avec de l'eau constitue un danger d'incendie.
- Ne séchez pas des vêtements qui ont été traités avec des produits chimiques.
- Ne placez pas d'articles tachés ou imbibés d'huile végétale ou de cuisson, ils risqueraient de provoquer un incendie. Les articles contenant de l'huile peuvent prendre feu spontanément, particulièrement lorsqu'ils sont exposés à des sources de chaleur comme un sèche-linge. En chauffant, les articles provoquent une réaction d'oxydation avec l'huile générant alors de la chaleur. Si la chaleur ainsi générée ne peut pas être évacuée, les articles peuvent devenir suffisamment chauds pour prendre feu. Le fait d'empiler, de superposer ou de stocker des articles contenant de l'huile peut empêcher la chaleur d'être évacuée et donc provoquer un incendie. Si vous ne pouvez pas faire autrement que de placer des articles contenant de l'huile végétale ou de l'huile de cuisson ou ayant été en contact avec des produits coiffants dans le sèche-linge, il convient de les laver au préalable à l'aide d'une dose supplémentaire de détergent. Cette précaution minimise, sans toutefois l'éliminer, le risque d'incendie. Les articles ne doivent pas être retirés du sèche-linge et empilés ou superposés lorsqu'ils sont chauds.
- Ne placez pas d'articles ayant été préalablement nettoyés ou lavés, imbibés ou tachés avec du pétrole/de l'essence, des solvants de nettoyage à sec ou d'autres substances inflammables ou explosives. Les substances hautement inflammables couramment utilisées dans l'environnement domestique sont notamment l'huile de cuisson, l'acétone, l'alcool dénaturé, la kérosène, les détachants, la térébenthine, les cires et les produits permettant d'éliminer la cire. Assurez-vous que ces articles ont été lavés à l'eau chaude à l'aide d'une dose supplémentaire de détergent avant de les mettre à sécher dans le sèche-linge.
- Ne placez pas d'articles contenant du caoutchouc mousse (également connu sous l'appellation mousse de latex) ou des matériaux similaires renfermant du caoutchouc dans le sèche-linge. Les matériaux contenant du caoutchouc mousse peuvent, lorsqu'ils sont chauffés, s'enflammer par combustion spontanée.
- Les produits assouplissants ou les produits similaires ne doivent pas être utilisés dans un sèche-linge en vue d'éliminer les effets de l'électricité statique sauf si leur emploi est spécifiquement recommandé par le fabricant du produit assouplissant.
- Ne placez pas de sous-vêtements contenant des renforts en métal comme les soutiens-gorge à armature dans le sèche-linge. Si les renforts en métal venaient à se détacher pendant le séchage, ils pourraient endommager le sèche-linge.
- Ne placez pas d'articles en caoutchouc ou en plastique dans le sèche-linge, comme des bonnets de douche ou des couvertures étanches pour bébé, des articles en polyéthylène ou en papier.
- Ne placez pas d'articles contenant des pièces de caoutchouc plaquées, des vêtements présentant des pièces en mousse de caoutchouc, des oreillers, des bottes en caoutchouc et des tennis recouvertes de caoutchouc dans le sèche-linge.
- Enlever tous les objets des poches, notamment les briquets et les allumettes.

! AVERTISSEMENT: N'arrêtez pas le sèche-linge avant la fin du cycle de séchage si vous n'avez pas la possibilité de retirer rapidement tous les articles et de les étendre pour évacuer la chaleur.

Entretien et Nettoyage

F

Éteignez l'électricité

Débranchez votre sèche-linge lorsque vous ne l'utilisez pas, lorsque vous le nettoyez et durant toutes les opérations d'entretien.

Nettoyez le filtre après chaque cycle

Le filtre est une pièce importante de votre sèche-linge: il accumule des peluches qui se forment durant le séchage. Fois le séchage terminé, nettoyez le filtre en le rinçant sous l'eau courante ou avec votre aspirateur. Si le filtre devient bloqué, le flux d'air à l'intérieur du sèche-linge est sérieusement compromis : les temps de séchage sont allongés et vous consommez davantage d'énergie. Cela peut aussi endommager votre sèche-linge.



Le filtre se trouve dans la garniture de la porte (voir le diagramme).

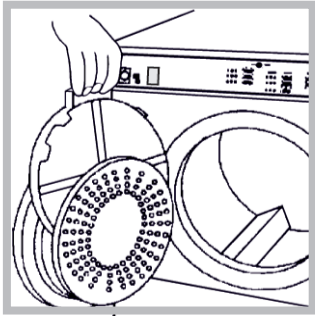

Pour retirer le filtre:
1. Tirez la poignée en plastique du filtre vers le haut (voir le diagramme).

2. Débarrassez la surface intérieure du filtre des peluches.

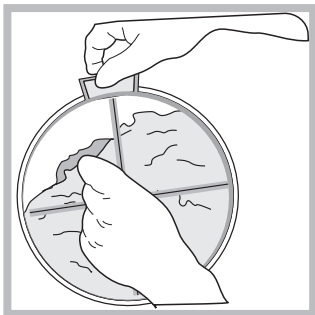

3. R e m e t t e z correctement le filtre en place. Veillez à ce que le filtre soit bien aligné sur la garniture de la porte.

4. Retirez toutes les peluches qui se sont accumulées sur

l'intérieur de la porte et autour du joint de la porte.

! N'utilisez pas le sèche-linge sans avoir remis le filtre en place.

Vérifiez le tambour après chaque cycle

Tournez le tambour à la main afin de retirer les petits articles (mouchoirs) qui pourraient y avoir été oubliés.

Nettoyage du tambour

! Pour nettoyer le tambour, ne pas utiliser d'abrasifs, de laine d'acier ni de produits de nettoyage pour acier inoxydable.

Un film coloré peut parfois apparaître à la surface du tambour en acier inoxydable. Il peut être dû à une combinaison de l'eau et/ou des produits de nettoyage (ex. adoucissant textile provenant du lavage). Ce film coloré n'affecte pas la performance du sèche-linge.

Nettoyage

- Les parties externes en métal ou en plastique et les pièces en caoutchouc peuvent être nettoyées avec un chiffon humide.
- Vérifiez périodiquement le tuyau de ventilation et tout élément permanent de ventilation afin de vous assurer qu'il n'y a pas eu d'accumulation de peluches, et retirez-elles-ci.
- Retirez les peluches qui s'accumulent autour du filtre et des orifices de sortie.

! N'utilisez pas de solvants ou d'abrasifs.

! Faites vérifier régulièrement votre sèche-linge par des techniciens agréés pour assurer une sécurité électrique et mécanique (voir Service d'Entretien).

Caractéristiques

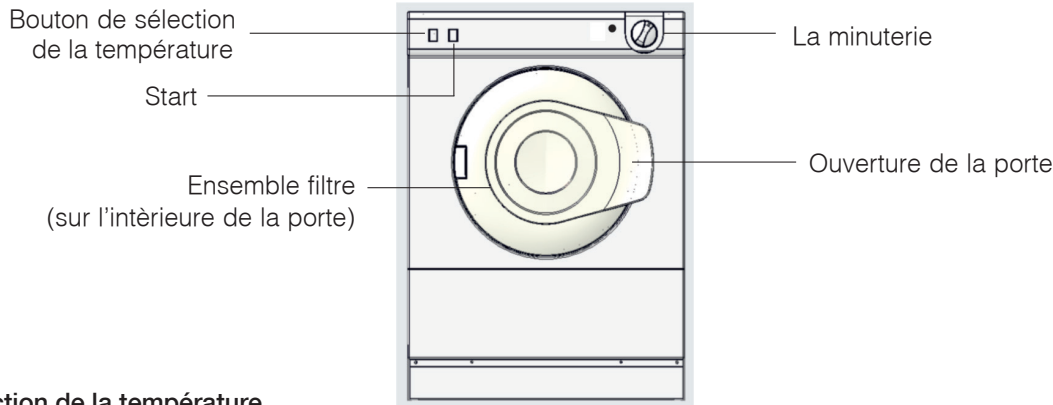

F

Sélection de la température

Appuyez sur le bouton approprié :

Pour sélectionner le réglage "Température élevée" (High Heat) il faut appuyer sur le bouton de sélection de la température pour

l'ENFONCER .

Pour sélectionner le réglage "Basse température"

(Low Heat) il faut appuyer sur le bouton de sélection de la température pour le faire RESSORTIR .

Le choix dépendra du type de tissu(s) que vous voulez sécher (voir Linge).

Ouverture du hublot

Pour ouvrir la porte, tenez la poignée et tirez vers vous. Si on ouvre la porte pendant que le sèche-linge est en marche, le programme de séchage s'interrompt automatiquement et la machine s'arrête.

Lorsque le hublot est fermé, appuyez sur le bouton START (MARCHE) et le sèche-linge redémarrera sans besoin de réinitialiser la minuterie. De toutes façons, il est possible de rerégler la minuterie à chaque stade, si vous le désirez.

Le bouton de **MINUTERIE** règle le temps de séchage: le tourner dans le sens horaire, jamais anti-horaire, jusqu'à ce que l'indicateur pointe sur la durée de séchage que vous désirez (voir Démarrage et Programmes).

Pour éteindre le sèche-linge: tourner ce bouton jusqu'à ce que le "0" pointe sur l'indicateur.

Démarrage et Programmes

Choisir un programme

1. Branchez la fiche du sèche-linge dans la prise électrique.
2. Triez votre linge en fonction du type de textiles (voir Linge).
3. Ouvrez la porte et en assurant-vous que le filtre soit propre et en place (voir Entretien).
4. Chargez la machine et assurez-vous que des articles ne bloquent pas le joint de la porte. Fermez la porte.
5. Choisissez le temps de séchage en vérifiant le tableau de Guide de Séchage pour le type de tissu que vous séchez (voir Linge).
 - Réglez la température avec le bouton TEMPÉRATURE.
 - Sélectionnez un programme de séchage en tournant le bouton de MINUTERIE dans le sens des aiguilles d'une montre.
6. Appuyez sur l'interrupteur START (MARCHE).
7. 10 minutes environ avant que le programme ne soit terminé, celui-ci entre dans la phase finale de REFROIDISSEMENT (les textiles sont refroidis), que vous devez toujours laisser se terminer. Si vous ouvrez le hublot, vous devez appuyer sur l'interrupteur START (MARCHE) pour redémarrer le séchage.
8. Ouvrez la porte, sortez votre linge, nettoyez le filtre et remettez-le en place (voir Entretien).
9. Débranchez le sèche-linge.

Linge

F

Trier votre linge

- Vérifiez les symboles sur les étiquettes des vêtements pour vous assurer que les articles peuvent être passés au sèche-linge.
- Triez votre linge par type de textile.
- Videz les poches et vérifiez les boutons.
- Fermez les fermetures Éclair et les crochets et attachez les ceintures et les cordons.
- Essorez chaque article de manière à éliminer autant d'eau que possible.

! Ne chargez pas de vêtements mouillés qui dégouttent dans le sèche-linge.





Taille maximale de la charge

Ne chargez pas plus que la capacité maximale. Les chiffres suivants font référence au poids sec :
Fibres naturelles : 4 kg max.
Fibres synthétiques : 2 kg max

! NE surchargez PAS le sèche-linge car cela pourrait réduire ses performances de séchage.

Étiquettes d'Entretien

Regardez les étiquettes sur vos vêtements, en particulier lorsque vous les séchez pour la première fois au sèche-linge. Les symboles suivants sont les plus courants:

-  Séchage en machine
-  Pas de séchage en machine
-  Séchage à température normale
-  Séchage à basse température



Temps de séchage

Le tableau (voir ci-dessous) présente les temps de séchage APPROXIMATIFS en minutes. Les poids font référence aux vêtements secs.

Ces temps sont approximatifs et peuvent varier en fonction des paramètres suivants :

- La quantité d'eau retenue dans les vêtements après le cycle d'essorage : les serviettes éponge et les textiles délicats retiennent une quantité importante d'eau.
- Les textiles : des articles qui sont constitué par le même type de textile mais qui ont des textures et des épaisseurs différentes peuvent ne pas avoir le même temps de séchage.
- La quantité de linge : les articles uniques ou les petites charges peuvent prendre plus longtemps à sécher
- La sécheresse : Si vous avez l'intention de repasser certains de vos vêtements, vous pouvez les sortir de la machine alors qu'ils sont encore un peu humides. Les autres vêtements peuvent y rester plus longtemps si vous voulez qu'ils en sortent entièrement secs.
- Le réglage de la température.
- La température ambiante : si la pièce dans laquelle le sèche-linge est installé est froide, cela prendra plus longtemps à l'appareil pour sécher vos vêtements.
- Le volume : certains articles volumineux peuvent être séchés en machine avec quelques précautions. Nous vous suggérons de retirer plusieurs fois ces articles de la machine, de les secouer et de les remettre dans le sèche-linge jusqu'à ce que celui-ci ait terminé de les sécher.

! Ne séchez pas excessivement vos vêtements. Tous les issus contiennent une certaine quantité d'humidité naturelle, ce qui les rend doux et gonflants.

Coton Standard (STANDARD COTTON)	- Temps de séchage après 800-1000tr/mn dans la machine à laver Température Élevée (High Heat) 			
	1 kg	2 kg	3 kg	4 kg
	30 - 40	40 - 55	60 - 70	85 - 120
Synthétiques (SYNTHETICS)	- Temps de séchage après essorage réduit dans la machine à laver Température Élevée (High Heat) 			
	1 kg		2 kg	
	20 - 30		30 - 45	
Acryliques (ACRYLICS)	- Temps de séchage après essorage réduit dans la machine à laver Basse température (Low Heat) 			
	1 kg		2 kg	
	30 - 50		50 - 70	

Remarque : À la fin d'un cycle de séchage, il se peut que les cotons soient toujours humides si vous les avez regroupés avec les synthétiques. Si cela se produit, faites-leur simplement subir une petite période de séchage supplémentaire.

Votre sèche-linge semble ne pas fonctionner. Avant d'appeler votre Centre de Service d'Entretien (voir Service d'Entretien), passez en revue les suggestions de dépannage suivantes :

Problème :

Le sèche-linge ne démarre pas.

Causes possibles / Solution :

- La fiche n'est pas branchée dans la prise de courant, ou ne fait pas contact.
- Il y a eu une coupure de courant.
- Le fusible a sauté. Essayez de brancher un autre appareil dans la prise électrique.
- Utilisez-vous une rallonge? Essayez de brancher le cordon d'alimentation du sèche-linge directement dans la prise.
- Le bouton de MINUTERIE n'a pas été convenablement réglé (voir Démarrage et Programmes).
- Le bouton START (MARCHE) n'a pas été enfoncé (voir Démarrage et Programmes).

L'appareil met longtemps à sécher.

- Le filtre n'a pas été nettoyé (voir Entretien).
- La température choisie n'est pas idéale pour le type de textile que vous séchez (voir Démarrage et Programmes).
- La durée de séchage correcte n'a pas été sélectionnée pour la charge (voir Linge).
- Le tuyau de ventilation flexible est bloqué (voir Installation).
- L'entrée d'air, située à l'arrière du sèche-linge, est obstruée (voir Installation).
- Les volets de ventilation permanents sur la grille d'évacuation sont bloqués (voir Installation).
- Les articles étaient trop mouillés (voir Linge).
- Le sèche-linge était surchargé (voir Linge).

Service Après-Vente

Avant d'appeler le Centre de Service Après-Vente :

- Utilisez le guide de dépannage pour voir si vous pouvez résoudre le problème vous-même (voir Que faire en cas de panne).
- Si non, éteignez le sèche-linge et appelez le Centre de Service Après-Vente le plus proche.

Quelles informations donner au Centre de Service Après-Vente :

- Vos nom, adresse et code postal.
- Votre numéro de téléphone.
- Le type de problème.
- La date d'achat.
- Le modèle de l'appareil (Mod.).
- numéro de série (S/N).

Vous trouverez ces informations sur la fiche signalétique située à l'intérieur de la porte de la machine.

Pièces de Rechange

Ce sèche-linge est une machine complexe. Le réparer vous-même ou essayer de le faire réparer par une personne non agréée pourrait entraîner des dommages corporels pour une ou plusieurs personnes, cela pourrait endommager la machine et cela pourrait rendre invalide la garantie des pièces de rechange. Appelez un technicien agréé si vous avez des problèmes lors de l'utilisation de ce sèche-linge.

Information recyclage et enlèvement de nos produits



Dans le cadre de notre engagement envers la protection de l'environnement, nous nous réservons le droit d'utiliser des pièces recyclées de qualité afin de réduire les coûts pour notre clientèle et de limiter les gaspillages de matières premières.

- Élimination du matériau d'emballage: respectez les réglementations locales, de manière à ce que l'emballage puisse être recyclé.
- Pour éviter que des enfants se blessent, ôtez la porte et la prise et puis coupez le câble secteur au ras de l'appareil. Jetez ces pièces séparément de sorte que l'appareil ne puisse plus être branché sur une prise de secteur.

Enlèvement des appareils ménagers usagés

La Directive Européenne 2012/19/EC sur les Déchets des Équipements Electriques et Electroniques (DEEE), exige que les appareils ménagers usagés ne soient pas jetés dans le flux normal des déchets municipaux. Les appareils usagés doivent être collectés séparément afin d'optimiser le taux de récupération et le recyclage des matériaux qui les composent et réduire l'impact sur la santé humaine et l'environnement.



Le symbole de la "poubelle barrée" est apposée sur tous les produits pour rappeler les obligations de collecte séparée. Les consommateurs devront contacter les autorités locales ou leur revendeur concernant la démarche à suivre pour l'enlèvement de leur vieil appareil.



Cet appareil a été conçu, construit et mis sur le marché conformément aux normes prévues dans les directives européennes suivantes:

- LVD 2014/35/EU, EMC 2014/30/EU et RoHS 2011/65/EU.

E

Español

SECADORA

www.indesit.com



Este símbolo te recuerda que debes leer este manual de instrucciones.

¡Guarde este manual de instrucciones a mano a fin de consultarlo cuando sea necesario. Llévelo con usted cuando se traslade, y, si vendiera este electrodoméstico o si lo pasa a terceros compruebe que este manual se incluya con la secadora de forma que el nuevo propietario quede informado acerca de las advertencias y recomendaciones, además del funcionamiento de la secadora.

¡Lea estas instrucciones detenidamente; las páginas que aparecen a continuación contienen información importante sobre la instalación, además de recomendaciones sobre el funcionamiento del electrodoméstico.

Índice de materias

Instalación, 29

Datos del Producto, 30

Advertencias, 31

Mantenimiento y cuidados, 33

Descripción de la secadora, 34

Comienzo y programas, 34

La colada, 35

Resolución de problemas, 36

Servicio, 36

Dónde instalar la secadora

- Instale la secadora lejos de estufas, calentadores o cocinas, ya que las llamas pueden dañar el electrodoméstico.

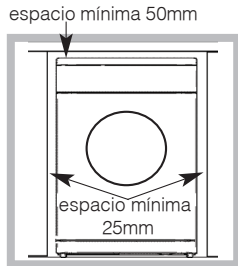

- Si va a instalar el electrodoméstico debajo de una encimera, asegúrese de dejar un espacio de 50 mm entre la parte superior y cualquier otro objeto que vaya encima o sobre la máquina y un espacio de 25 mm entre los costados y el mobiliario lateral o paredes. Esto asegura la correcta circulación de aire. Asegúrese que los respiraderos traseros no estén obstruidos.

- Asegúrese que coloca la secadora en un lugar que no tenga humedad y con una circulación de aire adecuada. La secadora no funcionará eficazmente en un espacio cerrado armario.

! No es aconsejable instalar la secadora en un armario y bajo ningún concepto debe instalarse detrás de una puerta con un mecanismo de seguridad con bloqueo, una puerta corredera o una puerta con una bisagra colocada en el lado opuesto a la de la puerta de la secadora.

! El aparato debe instalarse con la superficie trasera colocada contra una pared.

Ventilación

La secadora seca la colada aspirando aire frío, limpio y relativamente seco, calentándolo y luego distribuyéndolo a través de la ropa a medida que la colada da vueltas suavemente. Con objeto de ofrecer el rendimiento más óptimo, el aire húmedo se extrae a través de un tubo de ventilación.

Cuando la secadora está en uso, debe haber una ventilación adecuada a fin de evitar el flujo de retorno de gases en la zona de electrodomésticos que queman otros combustibles, incluyendo fuegos abiertos.

! Compruebe que la secadora tenga la ventilación adecuada y que el extremo del tubo de ventilación no esté orientado hacia el conducto de entrada de aire.

! El tubo de ventilación siempre debe estar ajustado a fin de ofrecer el rendimiento más óptimo.

! Asegúrese que el tubo de ventilación y los respiraderos de entrada de aire no estén obstruidos o bloqueados.

! La secadora no debe reciclar el aire de salida.

! El mal uso de cualquier secadora tiene el riesgo de que se produzcan incendios.

! No expulsar el aire de salida a un conducto de humos que se utilice para gases de salida de otros electrodomésticos que quemen gas u otros combustibles.

! No expulsar el aire de salida a un sistema de extracción ni a un conducto de aire con ventilador extractor: afectaría al funcionamiento de los controles térmicos y podría producir un incendio.

! NO deje que la ropa, las toallas, etc., cuelguen delante de la secadora en la corriente de aire. Esto obstruye el flujo de aire y pudiera dañar la secadora.

Ventilación móvil

Siempre debe ajustarse un tubo de ventilación cuando la secadora se utiliza en combinación con la ventilación móvil. El tubo debe ajustarse correctamente en la parte frontal de la secadora. A ser posible, siempre es mejor conectar el tubo a una salida permanente cerca de la secadora. Si no es posible realizar una instalación permanente, la secadora funcionará igual de bien con el tubo fuera de una ventana parcialmente abierta.

! Compruebe que el extremo del tubo no esté orientado hacia el respiradero de la entrada de aire en la parte de atrás de la secadora.

! El tubo de ventilación no debe superar 2,4 metros de largo y debe permanecer libre de cualquier posible acumulación de pelusas, hilos y agua, sacudiéndolo con frecuencia. Asegúrese siempre que el tubo no está aplastado.

Ventilación permanente

Junto con el tubo de ventilación, recomendamos utilizar un juego de ventilación de pared/ventana, disponible en cualquier comercio o del distribuidor de piezas de repuesto más cercano.

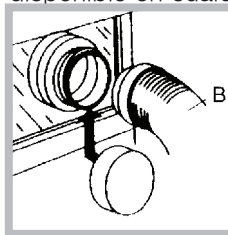

Montaje en una ventana

1. El orificio de la ventana debería hacerse debajo del respiradero.
2. El tubo debe mantenerse lo más corto posible.

Dependiendo de la frecuencia con la que use la secadora, es esencial que las áreas A y B se comprueben periódicamente para retirar las pelusas o la suciedad. El adaptador del tubo de ventilación debe ajustarse de forma segura a fin de evitar que el aire húmedo se distribuya por la habitación.

! El tubo debe permanecer lejos del respiradero de la entrada de aire y deben evitarse las dobleces o codos en "U" ya que éstos obstruirán el tubo o atraparán condensación.

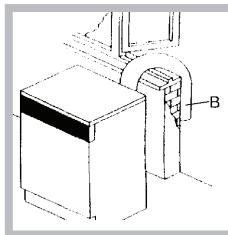

Ventilación mediante una ventana abierta

El extremo del tubo debe orientarse hacia abajo, a fin de evitar que el aire húmedo y caliente se condense en la habitación o en la secadora.

Kit para colgar en la pared

Éste permite que la secadora se monte sobre una pared de la resistencia adecuada para resistir el peso. De manera alternativa, debe usarse cuando la secadora esté instalada sobre una encimera a fin de asegurar la secadora en la pared.

Instalación

E

Conexiones eléctricas

Compruebe lo siguiente antes de introducir el enchufe en la toma eléctrica:

- Asegúrese de tener las manos secas.
- El enchufe debe llevar conexión a tierra.
- El enchufe debe tener la capacidad suficiente para soportar la máxima potencia de los electrodomésticos, lo que se indica en la matrícula (véase Descripción de la secadora).
- El voltaje de potencia debe encontrarse dentro de los valores indicados en la matrícula (véase Descripción de la secadora).
- La toma debe ser compatible con el enchufe de la secadora. Si este no es el caso, cambie el enchufe o la toma.

⚠ La secadora no debe instalarse en el exterior, incluso si el espacio destinado a estos efectos está resguardado. Puede ser muy peligroso si está expuesta a la lluvia o tormentas !

⚠ Una vez instalada, el cable eléctrico y el enchufe de la secadora deben estar al alcance de la mano!

⚠ No utilice cables alargadores !

⚠ El cable de alimentación no debe estar ni doblado ni torcido !

⚠ El cable eléctrico debe controlarse periódicamente. Si está dañado, el cable de alimentación debe sustituirse por el fabricante, su servicio de asistencia u otro personal calificado con el fin de evitar peligros. Los cables de alimentación nuevos o más largos pueden adquirirse adicionalmente de distribuidores autorizados!

⚠ El fabricante declina toda responsabilidad en caso de no seguirse alguna de estas normas !

⚠ En caso de cualquier duda consulte con un electricista cualificado !

Máximas dimensiones de carga: 4 kg

Consumo de energía			
Modo off (Po) - Watts	0.00		
Modo on (left-on) (PI) - Watts	0.00		
Programas	Kg	kWh	Minutos
Algodón Normal* ◁	4	2.95	101
Algodón Normal* ◁	2	1.40	51
Sintéticos	2	0.84	35

*Programas de referencia para la Etiqueta de energía, que es apto para secar tejidos de algodón con humedad normal y que es el programa más eficiente en términos de consumo de energía para secar tejidos de algodón húmedos.

Antes de empezar a utilizar la secadora

Una vez haya instalado la secadora y antes de utilizarla, limpie el interior del tambor para retirar el polvo que haya podido acumularse durante el transporte.

Ahorro energético y respeto del medio ambiente

- Escurrir las prendas para eliminar el exceso de agua antes de secar con calor (si utiliza una lavadora primero, seleccione un ciclo de centrifugado alto). Hacer esto ahorrará tiempo y energía durante el secado.
- Seque siempre cargas completas – de esta forma ahorrará energía: una sola prenda o las cargas pequeñas tardan más tiempo en secarse.
- Limpie el filtros cada vez que utilice la secadora a fin de reducir el gasto energético (véase Mantenimiento).

! El electrodoméstico ha sido diseñado y fabricado según las normas internacionales de seguridad.

Por razones de seguridad le comunicamos las siguientes advertencias. Por favor, léalas con atención !

Seguridad general

- La presente secadora puede utilizarse por personas (incluidos los niños a partir de 8 años) con capacidad física, sensorial o mental reducida o sin experiencia y conocimiento, a condición de que sean vigiladas o reciban las instrucciones de uso del dispositivo por parte de una persona responsable de su seguridad.
- Esta secadora ha sido diseñada para uso doméstico y no profesional.
- No tocar el electrodoméstico con los pies descalzos o con las manos o pies mojados.
- Desenchufar la máquina tirando del enchufe, no del cable.
- Después de utilizar la secadora, desenchúfela. Mantenga la puerta cerrada a fin de asegurar que los niños no puedan utilizarla como un juguete.
- Los niños deberán vigilarse para asegurarse de que no jueguen con la secadora.
- El mantenimiento y la limpieza no deben ser realizados por niños sin vigilancia.
- Los niños de edad inferior a 3 años deben mantenerse alejados de la secadora en ausencia de vigilancia constante..
- El electrodoméstico debe instalarse correctamente y disponer de la ventilación adecuada. Los respiraderos de la entrada de aire detrás de la máquina, los respiraderos de salida y el tubo de ventilación nunca deben estar obstruidos (véase **Instalación**).
- Nunca oriente la salida del tubo de ventilación hacia la entrada de aire en la parte de atrás de la máquina.
- Nunca permita que la secadora recircule el aire de salida.
- Nunca utilice la secadora sobre alfombras en las que la altura del pelo evitaría que el aire se introdujera en la secadora por la base.
- Compruebe que la secadora esté vacía antes de cargar la colada.
-  La parte de atrás de la secadora puede estar muy caliente. Nunca la toque mientras está funcionando.
- No utilice la secadora a menos que el filtro esté correctamente instalado (véase **Mantenimiento**).
- No cargue la secadora demasiado (véase **La colada**) para las cargas máximas.
- No cargue prendas que estén muy mojadas.
- Compruebe detenidamente todas las instrucciones que se ofrecen en las etiquetas de las prendas (véase **La colada**).
- No seque artículos grandes o muy voluminosos.
- No seque fibras acrílicas a altas temperaturas.
- No desconecte la secadora cuando los artículos en su interior están todavía calientes.
- Limpie el filtro cada vez que use la secadora (véase **Mantenimiento**).
- No permita que se acumulen pelusas cerca de la secadora.
- Nunca suba encima de la secadora ya que podría ocasionar daños.
- Siga siempre las normas y los requerimientos eléctricos (véase **Instalación**).
- Compre siempre piezas de repuesto y accesorios originales (véase **Servicio**).

Advertencias

E

Para minimizar el riesgo de incendio en la secadora, debe seguir las siguientes precauciones:

- Seque las prendas únicamente si se han lavado con detergente y agua, se han aclarado y centrifugado. Existe el peligro de incendio si se secan artículos que NO se han lavado con agua.
- No seque prendas que hayan sido tratadas con productos químicos.
- No seque prendas que se hayan manchado o empapado con aceites vegetales o aceites de cocina, ya que constituyen un peligro de incendio. Las prendas manchadas de aceite pueden inflamarse de forma espontánea, especialmente cuando están expuestas a fuentes de calor como una secadora. Las prendas se calientan, causando una reacción de oxidación con el aceite, y a su vez, la oxidación crea calor. Si el calor no puede escapar, las prendas pueden calentarse lo suficiente para arder. Apilar o guardar prendas manchadas de aceite puede evitar que el calor escape y constituir un peligro de incendio. Si es inevitable meter en la secadora tejidos que contienen aceite vegetal o de cocina o prendas manchadas con productos de cuidado capilar, dichas prendas deberán lavarse primero con detergente extra; de este modo se reducirá el peligro, aunque no se eliminará del todo. No deberán sacarse de la secadora y apilarse mientras estén calientes.
- No seque prendas que se hayan limpiado o lavado en, o empapado con o manchado de petróleo o gasolina, disolventes de limpieza en seco u otras sustancias inflamables o explosivas. Las sustancias altamente inflamables utilizadas comúnmente en entornos domésticos, como el aceite para cocinar, la acetona, el alcohol desnaturalizado, el queroseno, los quitamanchas, el aguarrás, las ceras y los limpiadores de cera. Compruebe que estas prendas se hayan lavado en agua caliente con una cantidad extra de detergente antes de secarlas en la secadora.
- No seque prendas que contengan goma espuma (también conocida como espuma látex), o materiales de textura similar. Al calentarse, los materiales de goma espuma producen fuego por combustión espontánea.
- No deben utilizarse en la secadora suavizantes o productos similares para eliminar los efectos de la electricidad estática, a menos que lo haya recomendado específicamente el fabricante del suavizante.
- No seque ropa interior que contenga refuerzos metálicos, por ejemplo, sujetadores con varillas de refuerzo metálicas. La secadora puede dañarse si los refuerzos metálicos salen durante el secado.
- No seque prendas de caucho o plástico como gorros de ducha o que contengan goma espuma (también conocida como espuma látex), o protecciones impermeables para bebés, polietileno o papel.
- No seque prendas con refuerzo de caucho, con almohadillas de goma espuma, cojines, chanclas y zapatillas de tenis revestidas de caucho.
- Vaciar los bolsillos de todos los objetos, como encendedores o fósforos.

¡ ADVERTENCIA: Nunca pare la secadora antes de terminar el ciclo de secado a menos que saque inmediatamente todos los artículos y los extienda para que se disipe el calor!

Desconectar la electricidad

Desenchufe la secadora mientras no la esté utilizando, cuando la limpie y durante los trabajos de mantenimiento.

Limpiar el filtro después de cada ciclo

El filtro es una pieza importante de la secadora: acumula las pelusas y los hilos que se forman mientras se seca la ropa. Cuando termine de secar limpie el filtro



aclarándolo debajo del grifo o con la aspiradora. Si el filtro se obstruye, el flujo de aire en el interior de la secadora se verá seriamente afectado: los tiempos de secado se alargarán y

consumirá más energía. Asimismo, podría ocasionar daños a la secadora.

El filtro se encuentra en el marco de la puerta (véase el diagrama).

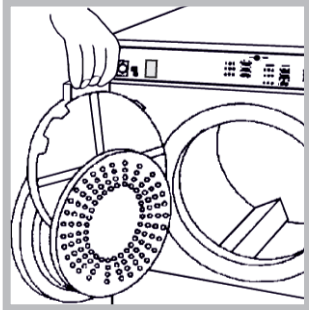

Quitar el filtro:

1. Tire del asa de plástico del filtro hacia arriba (véase el diagrama).
2. Limpie la pelusa que haya quedado en el filtro.

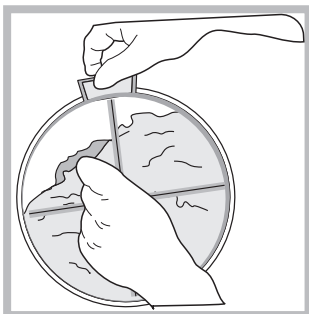

3. Vuelva a colocar el filtro en su sitio. Asegúrese de que el filtro esté limpio y quede bien colocado en el marco de la puerta.

4. Elimine cualquier pelusa presente en el interior de la puerta y alrededor

del sello de la puerta.

⚠ No utilice la secadora sin haber colocado el filtro.

Comprobar el tambor después de cada ciclo

Girar el tambor manualmente para retirar las prendas pequeñas (pañuelos) que pudieran dejarse atrás.

Limpieza del tambor

⚠ No utilice productos de limpieza abrasivos, lana de acero o acero inoxidable para limpiar el tambor.

Es posible que comience a formarse una capa de color en el tambor de acero inoxidable, esto puede deberse a la combinación de agua y, o, productos de limpieza como suavizante de ropa. Esta capa de color no afecta el rendimiento de la secadora.

Limpieza

- Las piezas externas de metal, plástico o goma pueden limpiarse con un paño húmedo.
- Compruebe periódicamente el tubo de ventilación y cualquier accesorio de ventilación permanente con objeto de asegurar que no se hayan acumulado pelusas o hilos, y retirarlos.
- Retire los hilos que se recojan alrededor del filtro y de los respiraderos de salida.

⚠ No utilice disolventes ni abrasivos.
⚠ Revise la secadora periódicamente por técnicos autorizados a fin de asegurar la seguridad eléctrica y mecánica de la misma (véase Servicio).

Descripción de la secadora

E

Características

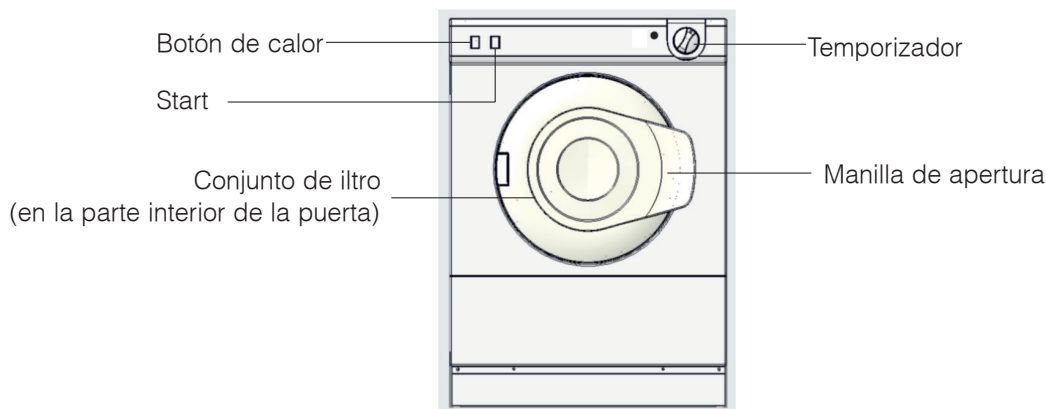

Selección de la calor

Seleccione el botón adecuado para calor alta o baja :

Para seleccionar una calor alta (High Heat), el botón de calor ha de estar en la posición DENTRO



Para seleccionar una calor baja (Low Heat), el botón de calor ha de estar en la posición FUERA



La selección de CALOR ALTA o CALOR BAJA depende del tejido que desee secar (véase La colada).

Apertura de la puerta

Para abrir la puerta, agarre el tirador y tire de él hacia usted.

Si se abre la puerta cuando la secadora está en funcionamiento el programa de secado se interrumpe

automáticamente y la máquina se para. Una vez cerrada la puerta, pulsar la tecla de inicio: la secadora se pondrá de nuevo en funcionamiento. No es necesario restablecer el timer.

El **TEMPORIZADOR** establece el tiempo de secado: Hágalo girar hacia la derecha, **nunca hacia la izquierda**, hasta que el indicador señale el tiempo de secado que desea (véase **Comienzo y Programas**). Para apagar la secadora, gire este mando hasta que el indicador coincida con el '0'.

Comienzo y Programas

Seleccionar un programa

1. Enchufar la secadora a la toma eléctrica.
2. Clasifique la colada según la clase de tejido (véase La colada).
3. Abra la puerta y asegúrese que el filtro está limpio y en posición (véase Mantenimiento).
4. Cargue la máquina y asegúrese que no haya ninguna prenda atrapada en el cierre de la puerta. Cierre la puerta.
5. Seleccione el tiempo de secado consultando la tabla de Guía de secado para el tipo de tejido que está secando (véase La colada).
 - Ajuste la temperatura con el botón de calor.
 - Seleccione un tiempo de secado, girando el TEMPORIZADOR hacia la derecha.
6. Pulsar la tecla de inicio.
7. Aproximadamente 10 minutos antes de que finalice el programa, la secadora realiza una secuencia de SECADO EN FR'O (los tejidos se enfrían), que siempre debe dejarse que termine. En caso de abrir la puerta, es necesario pulsar la tecla de inicio para reanudar el secado. Pulsar la tecla de inicio. En caso de abrir la puerta, es necesario pulsar la tecla de inicio para reanudar el secado.
8. Abra la puerta, saque la ropa, limpie el filtro y vuelva a colocarlo (véase Mantenimiento).
9. Desenchufe la secadora.

Clasificar la colada

- Compruebe los símbolos en las etiquetas de la ropa a fin de asegurar que los artículos pueden secarse con calor.
- Clasificar la colada por tipo de tejido.
- Vaciar los bolsillos y comprobar los botones.
- Cerrar las cremalleras y los corchetes y atar los cinturones y cordones sueltos.
- Escurra las prendas a fin de eliminar la mayor cantidad de agua como sea posible.

¡ No meter ropas muy mojadas en la secadora.

Tamaño máximo de la carga

No cargue más que la capacidad máxima. Estos números se refieren al peso de la ropa en seco:

Fibras naturales: 4 kg máx.

Fibras sintéticas: 2 kg máx.

¡ NO cargar demasiado la secadora ya que esto podría dar como resultado un rendimiento de secado reducido.

Etiquetas de recomendaciones durante el lavado de la ropa

Lea siempre las etiquetas de la prenda, especialmente cuando se sequen con calor por primera vez. Los símbolos que aparecen a continuación son los más comunes:

- Puede secarse con calor
- No secar con calor
- Secar con calor a una temperatura alta
- Secar con calor a una temperatura baja

Tiempos de secado



La tabla (véase abajo) indica el tiempo de secado APROXIMADO en Minutos. Los pesos se refieren a prendas secas:

Los tiempos son aproximados y pueden variar dependiendo de:

- La cantidad de agua retenida en la ropa después del ciclo de centrifugado: las toallas y las prendas delicadas retienen mucha agua.
- Tejidos: las prendas del mismo tejido pero con diferente textura y espesor es posible que no tengan los mismos tiempos de secado.
- Cantidad de colada: las prendas sencillas o las cargas pequeñas pueden tardar más tiempo en secarse.
- Sequedad: Si va a planchar algunas de las prendas, puede sacarlas mientras están un poco húmedas. Otras pueden dejarse más tiempo si necesita que se sequen completamente.
- Ajuste de calor.
- Temperatura de la habitación: Si la habitación en la que se ha instalado la secadora es fría, la secadora tardará más tiempo en secar la ropa.
- Volumen: algunos artículos voluminosos pueden secarse con calor teniendo cuidado. Sugerimos que saque estos artículos varias veces, los sacuda y los vuelva a meter en la secadora hasta que finalice el programa.

¡ No seque la ropa en exceso.

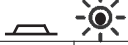
Todos los tejidos contienen una cantidad pequeña de humedad natural, lo que los mantiene suaves y huecos.

Algodón Normal (STANDARD COTTON)	Tiempos de secado a 800-1000 rpm en la lavadora. Alta calor (High Heat) 			
	1 kg	2 kg	3 kg	4 kg
	30 - 40	40 - 55	60 - 70	85 - 120
Sintéticos (SYNTHETICS)	Tiempos de secado con centrifugado reducido en la lavadora. Alta calor (High Heat) 			
	1 kg		2 kg	
	20 - 30		30 - 45	
Acrílicos (ACRYLICS)	Tiempos de secado con centrifugado reducido en la lavadora. Baja calor (Low Heat) 			
	1 kg		2 kg	
	30 - 50		50 - 70	

Nota: Al final de un ciclo de secado, es posible que las prendas de algodón estén todavía húmedas si agrupó algodones y sintéticos juntos. Si sucediese esto, dele un tiempo corto de secado.

Resolución de problemas

E

Si un día la secadora deja de funcionar. Antes de llamar al Centro de Servicio Técnico (véase Servicio), realice las siguientes comprobaciones:

Problema:

La secadora no se pone en marcha.

Posibles causas / Solución:

- El enchufe no está enchufado en la toma, o no hace contacto.
- Ha habido un fallo de potencia.
- El fusible se ha fundido. Pruebe a enchufar otro electrodoméstico en la toma.
- ¿Está utilizando un cable alargador? Pruebe enchufar el cable de alimentación directamente en la toma.
- El TEMPORIZADOR no se ha ajustado correctamente (véase Comienzo y Programas).
- La tecla de inicio no ha sido pulsada (véase Comienzo y Programas).
- No se ha limpiado el filtro (véase Mantenimiento).
- El ajuste de temperatura no es ideal para el tipo de tejido que está secando (véase Comienzo y Programas, y véase La colada).
- No se ha seleccionado el tiempo de secado correcto para la carga (véase La colada).
- El tubo de ventilación flexible está obstruido (véase Instalación).
- La entrada posterior de aire está obstruida (véase Instalación).
- La portezuela de ventilación permanente en la cubierta está obstruida (véase Instalación).
- Las prendas no estaban mojadas (véase La colada).
- La secadora está demasiado cargada (véase La colada).

Tarda mucho tiempo en secar.

Servicio

Antes de llamar al centro de servicio técnico:

- Utilice la guía de resolución de problemas para ver si puede resolver el problema usted mismo (véase Resolución de problemas).
- Si no es así, desconecte la secadora y llame al Centro de servicio técnico más cercano.

Qué información debe facilitar al centro de servicio técnico:

- nombre, dirección y código postal.
- número de teléfono.
- el problema.
- la fecha de compra.
- el modelo del electrodoméstico (Mod.).
- el número de serie (N/S).

Esta información puede encontrarse en la placa identificativa en el interior de la puerta de la máquina.

Piezas de repuesto

Esta secadora es una máquina compleja. Si intenta repararla usted mismo o una persona no autorizada puede ocasionar daños a la secadora, además de invalidar la garantía de piezas de repuesto. Llame a un técnico autorizado si experimenta algún problema cuando utilice la máquina.

Información sobre reciclado y disposición



Como parte de nuestro compromiso continuo por ser responsables con el medio ambiente, nos reservamos el derecho de utilizar componentes reciclados de calidad para mantener los costes de nuestros clientes bajos y reducir el desperdicio de materiales.

- Desechar el material de embalaje: siga las normativas locales, de forma que el embalaje pueda reciclarse.
- Para reducir al mínimo el riesgo de lesiones personales a los niños, quite la puerta y el enchufe y a continuación corte el cable de alimentación al ras con el electrodoméstico. Deshágase de estas piezas por separado a fin de asegurar que el electrodoméstico no pueda volverse a enchufar al suministro.

Eliminación del electrodoméstico viejo

En base a la Norma europea 2012/19/CE de Residuos de aparatos Eléctricos y Electrónicos (RAEE), los electrodomésticos viejos no pueden ser arrojados en los contenedores municipales habituales; tienen que ser recogidos selectivamente para optimizar la recuperación y reciclado de los componentes y materiales que los constituyen, y reducir el impacto en la salud humana y el medioambiente.



El símbolo del cubo de basura tachado se marca sobre todos los productos para recordar al consumidor la obligación de separarlos para la recogida selectiva. El consumidor debe contactar con la autoridad local o con el vendedor para informarse en relación a la correcta eliminación de su electrodoméstico viejo.



Este electrodoméstico se ha diseñado, fabricado y distribuido de acuerdo con las normas de las directivas de la CE:

- LVD 2014/35/EU, EMC 2014/30/EU y RoHS 2011/65/EU.

P

Português

Índice

Instalação, 38

Dados do produto, 39

Avisos, 40

Manutenção e cuidado, 42

Descrição da máquina, 43

Arranque e programas, 43

Roupa, 44

Resolução de problemas, 45

Reparações, 45

P

MÁQUINA DE SECAR ROUPA

www.indesit.com



Este símbolo serve para lembrar-te de ler este manual de instruções.

! Tenha este folheto de instruções à mão para consultá-lo sempre que necessário. Leve-o consigo se mudar de casa e, caso venda este aparelho, passe o folheto ao novo proprietário, de modo a certificar-se de que este folheto permanece com o equipamento e de que o novo proprietário pode estar informado acerca dos avisos e sugestões sobre o respectivo funcionamento.

! Leia cuidadosamente as instruções; as páginas que se seguem contêm informações importantes acerca da instalação, bem como sugestões sobre o funcionamento da máquina.

Instalação

P

Onde colocar a sua máquina

- Instale a sua máquina a alguma distância de ligações de gás, fogões, aquecedores e placas de cozinha, uma vez que as chamas podem danificar o aparelho.

mínima espaço 50mm

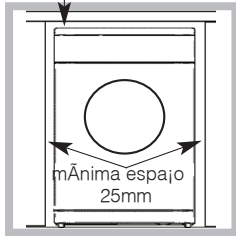

- Se pretende instalar o aparelho por baixo de uma bancada ou de um balcão, não se esqueça de deixar um espaço de 50 mm entre a bancada e quaisquer objectos ou acima do tampo da máquina e um espaço de 25 mm entre as partes

laterais da máquina e mobiliário ou paredes. Assegura assim a correcta circulação do ar. Certifique-se de que as ventilações posteriores não ficam obstruídas.

- Certifique-se de que coloca a sua máquina num ambiente que não seja húmido e de que existe uma ventilação adequada. A secadora não funciona em perfeitas condições se encerrada no espaço fechado ou armário.

! Não recomendamos a instalação da secadora num armário, mas o aparelho nunca deve ser instalado por trás de uma porta que se possa trancar, uma porta deslizante ou com uma dobradiça instalada no lado oposto à porta da máquina.

! O aparelho deve ser instalado com a superfície traseira posicionada contra uma parede.

Ventilação

A Secadora seca a sua roupa sugando ar fresco, limpo e relativamente seco para o interior, aquecendo-o e, em seguida, distribuindo-o pelas peças de roupa enquanto giram suavemente. Para um melhor desempenho, o ar húmido é depois expelido através de um tubo de ventilação. Quando a secadora estiver em utilização, tem de existir uma ventilação adequada, de modo a evitar o fluxo traseiro de gases no espaço devido a gases de combustão de outros aparelhos, incluindo chamas.

! Certifique-se de que a secadora está adequadamente ventilada e de que a extremidade do tubo de ventilação não está voltado na direcção da conduta de entrada.

! O tubo de ventilação deve ser sempre instalado de modo a garantir um óptimo desempenho.

! Certifique-se de que o tubo de ventilação e as entradas de ar não estão obstruídas ou bloqueadas.

! A secadora não deve reciclar ar de escape.

! A utilização indevida da secadora pode dar origem aa incêndios.

! Não descarregue o ar de escape num tubo de chaminé, que seja utilizado para o escape de fumos de outros equipamentos que queimem gás ou outros combustíveis.

! Não descarregar o ar de escape num sistema de extracção ou em qualquer conduta de ar com uma

ventoinha de extracção. Este procedimento afecta a forma como os controlos térmicos funcionam e pode resultar em risco de incêndio.

! NÃO deixe que a roupa, toalhas, etc caia para a parte anterior do secador para a corrente de ar. Poderá obstruir a circulação de ar e danificar o secador.

Ventilação móvel

Um tubo de ventilação deve ser sempre instalado quando a secadora estiver a ser utilizada em conjunto com a Ventilação Móvel. O tubo deve estar firmemente fixo à parte dianteira da secadora. Se possível, é sempre melhor ligar o tubo a uma saída permanente perto da secadora. Se não for possível uma instalação permanente, a secadora irá funcionar igualmente bem com o tubo a passar por uma janela entreaberta.

! Certifique-se de que a extremidade do tubo não está directamente voltada para a ventilação de entrada no painel posterior da secadora.

! O tubo de ventilação não deve exceder os 2,4 metros de comprimento, que deve manter-se isento de cotão, restos de linho e água, o que pode fazer agitando o tubo frequentemente. Certifique-se de que o tubo não é esmagado/obstruído.

Ventilação permanente

Em conjunto com o tubo de ventilação, recomendamos a utilização de um Kit de Ventilação de Parede/Janela, à venda nas lojas da especialidade ou no Representante de Peças Sobressalentes mais próximo.

Montagem de janela

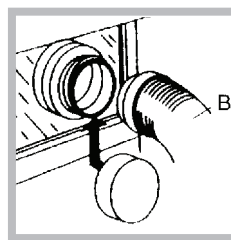

1. O orifício na janela deve ser feito, idealmente, por baixo da ventilação.
2. O tubo deve ser o mais curto possível.

Dependendo da frequência com que utiliza a sua secadora, é essencial que as áreas A e B sejam verificadas periodicamente para retirar restos de fibras e resíduos. O adaptador do tubo de ventilação deve ser encaixado firmemente, evitando assim que qualquer ar húmido seja emitido no espaço onde está instalada a máquina.

! O tubo deve ficar desimpedido da entrada de ar e devem evitar-se instalações dobradas ou em 'U', uma vez que estas configurações provocam obstruções no tubo e a condensação.

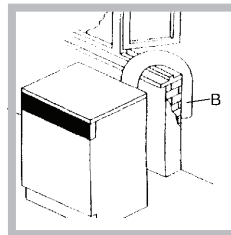

Ventilação de janela aberta

A extremidade do tubo deve ficar voltada para baixo, para evitar a condensação de ar húmido quente no espaço de instalação ou na própria máquina

Kit de Montagem na Parede

Este kit permite a montagem do secador numa parede suficientemente forte para suportar o peso do mesmo. Em alternativa, deverá ser utilizado quando o secador é montado sobre a parte superior de uma superfície de trabalho, de modo a segurar o secador na parede.

Ligações eléctricas

Certifique-se do seguinte antes de introduzir a ficha numa tomada de corrente eléctrica:

- Certifique-se de que as suas mãos estão secas.
- A tomada tem de ter uma ligação à terra.
- A tomada deve ter capacidade para sustentar a potência máxima de máquinas, que está indicada na chapa de classificação (ver Descrição da máquina de secar).
- A tensão deve encontrar-se dentro dos valores indicados na chapa de classificação (ver Descrição da máquina de secar).
- A tomada deve ser compatível com a ficha da máquina. Se não for este o caso, substitua a ficha ou a tomada.

! A secadora não deve ser instalada ao ar livre, mesmo que seja num espaço abrigado. Pode ser extremamente perigosa a exposição à chuva ou tempestades.

! Depois de instalada, a cablagem eléctrica e ficha da máquina deve estar facilmente alcançável

! Não utilize cabos de extensão.

! O cabo de alimentação não deve ser dobrado ou pisado.

! O cabo eléctrico deve ser verificado periodicamente. Se o cabo de alimentação estiver danificado, deve ser substituído pelo fabricante, pelo seu serviço de assistência ou por pessoal qualificado, para evitar perigos. Os cabos eléctricos novos ou mais compridos são fornecidos por revendedores autorizados por um custo adicional.

! O fabricante recusa qualquer responsabilidade caso estas regras não sejam seguidas.

! Se tiver dúvidas sobre o mencionado acima consulte um electricista qualificado.

Dimensões máximas de carga: 4 kg

Consumo de energia			
Estado: deslig. (Po) - Watts			0.00
Estado: mantido lig. (PI) - Watts			0.00
Programas	Kg	kWh	Minutos
Algodão Normal* ◁	4	2.95	101
Algodão Normal ◁	2	1.40	51
Sintética	2	0.84	35

*Programa de referência para a etiqueta dos dados energéticos. Este programa é adequado para a secagem de roupa de algodão com um teor de humidade normal e é o programa mais eficiente em termos de consumo de energia para a secagem de roupa de algodão húmida.

Antes de iniciar a utilização da sua máquina de secar roupa

Depois de instalar a sua máquina e antes de iniciar a sua utilização, limpe o interior do tambor para remover qualquer pó que se tenha acumulado durante o transporte.

Poupar energia e respeitar o ambiente

- Torça as peças de vestuário para eliminar o excesso de água antes de colocá-las na máquina de secar (se primeiro utilizar uma máquina de lavar, seleccione um ciclo de centrifugação elevado). Ao fazer isto, poupa tempo e energia durante a secagem.
- Seque sempre com cargas completas – assim, poupa energia: artigos únicos ou pequenas cargas podem demorar mais tempo a secar.
- Limpe o filtro após cada utilização para cortar nos custos de consumo de energia (ver Manutenção).

! O equipamento foi concebido e construído de acordo com normas de segurança internacionais. Estes avisos são apresentados por razões de segurança e devem ser seguidos minuciosamente.

Segurança Geral

- A presente máquina de secar roupa pode ser utilizada por pessoas (incluindo crianças com mais de 8 anos) com capacidades físicas, sensoriais ou mentais reduzidas ou sem experiência e conhecimentos, caso sejam supervisionadas ou se tiverem recebido instruções sobre a utilização do dispositivo por parte de uma pessoa responsável pela sua segurança..
- Esta secadora foi concebida para utilização doméstica e não utilização profissional.
- Não toque no equipamento com os pés descalços, nem com as mãos ou pés molhados.
- Desligue a máquina retirando a ficha e não puxando o fio.
- Depois da utilização da secadora, desligue-a no botão e da corrente eléctrica. Mantenha a porta fechada de modo que as crianças não utilizem a máquina como um brinquedo.
- As crianças não devem ser deixadas sozinhas para se garantir que não brincam com a secadora.
- A manutenção e limpeza não devem ser efectuadas por crianças sem supervisão..
- As crianças com menos de 3 anos devem ser mantidas afastadas da máquina de secar roupa se não forem constantemente vigiadas.
- O aparelho deve ser instalado correctamente com a ventilação adequada. As entradas de ar por trás da máquina, as ventilações de saída e o tubo de ventilação nunca devem ser obstruídas(**ver Instalação**).
- Nunca dirija a saída do tubo de ventilação na direcção da entrada de ar, na parte posterior da máquina..
- Nunca permita que a secadora recicle o ar de escape.
- Nunca utilize a secadora em carpetes, cuja altura impeça o ar de entrar na secadora a partir da base.
- Verifique se a secadora está vazia antes de carregá-la.
-  O painel traseiro da secadora pode ficar muito quente. Nunca toque neste painel durante a utilização.
- Não utilize a secadora sem que o filtro esteja correctamente instalado (**ver Manutenção**).
- Não sobrecarregue a secadora(**ver Roupa** para além das cargas máximas).
- Não carregue peças que estejam a pingar.
- Verifique cuidadosamente todas as instruções nas etiquetas das roupas (**ver Roupa**).
- Não seque artigos grandes e muito volumosos..
- Não seque fibras acrílicas a altas temperaturas.
- Não desligue a máquina quando ainda existirem artigos quentes no interior..
- Limpe o filtro após cada utilização (**ver Manutenção**).
- Não permita a acumulação de resíduos na secadora..
- Nunca suba para cima da secadora. Pode resultar em ferimentos.
- Siga sempre as normas e requisitos eléctricos (**ver Instalação**).
- Compre sempre peças sobressalentes e acessórios originais (**ver Reparação**).

Para reduzir o risco de ocorrência de incêndios na máquina de secar roupa, deve ter em conta os seguintes aspectos:

- Seque apenas artigos que tenham sido lavados com água e detergente, enxaguados e centrifugados. Existe um risco de incêndio se secar peças que **NÃO** tenham sido lavadas com água.
- Não seque peças de vestuário que tenham sido tratadas com produtos químicos.
- Não seque peças de roupa que tenham sido manchadas ou impregnadas com óleo ou azeite, uma vez que isto representa um perigo de incêndio. As peças de roupa contaminadas com óleo podem inflamar espontaneamente, sobretudo quando são expostas a fontes de calor, como uma máquina de secar roupa. As peças de roupa podem ficar quentes, provocando uma reacção de oxidação com o óleo. A oxidação gera calor. Se não for o possível evacuar o calor, as peças de roupa podem ficar quentes o suficiente para se incendiarem. Amontoar, empilhar ou guardar peças de roupa contaminadas com óleo pode impedir a evacuação do calor, causando o perigo de incêndio. Se for inevitável que os tecidos contaminados com óleo ou azeite, ou outros que tenham sido contaminados com produtos para o cabelo sejam colocados numa máquina de secar roupa, devem, em primeiro lugar, ser lavados com detergente extra – isto irá diminuir, mas não eliminar, o perigo. Estas não devem ser retiradas da máquina de secar e colocadas umas sobre as outras ou guardadas enquanto estão quentes.
- Não seque peças de roupa que foram anteriormente lavadas ou limpas com, ou impregnadas ou sujas com, gasolina, solventes para lavagem a seco ou outras substâncias inflamáveis ou combustíveis. Substâncias altamente inflamáveis habitualmente utilizadas em ambientes domésticos, incluindo óleo alimentar, acetona, álcool desnaturado, querosene, anti-nódoas, terebintina, ceras e decapantes de cera. Certifique-se de que estas peças de roupa foram lavadas em água quente com uma quantidade extra de detergente antes de serem secas na máquina de secar.
- Não seque peças de roupa contendo espuma de borracha (também conhecida como espuma de látex) ou materiais de textura semelhante a borracha. Os materiais de espuma de borracha podem, quando aquecidos, incendiar por combustão espontânea.
- Amaciadores para a roupa ou produtos semelhantes não devem ser utilizados na máquina de secar para eliminar os efeitos de electricidade estática excepto se este método for especificamente recomendado pelo fabricante do produto amaciador para a roupa.
- Não seque peças de roupa interior que contenham reforços de metal, por exemplo, sutiãs com aros de metal. No caso de os reforços de metal se soltarem durante a secagem, podem ocorrer danos na máquina de secar.
- Não seque na máquina artigos de borracha ou plástico como toucas de banho ou coberturas impermeáveis para bebés, polieteno ou papel.
- Não seque na máquina artigos com componentes de borracha, peças de roupa com almofadas de espuma de borracha, almofadas, galochas e calçado de desporto com revestimento de borracha.
- Retirar todos os objectos dos bolsos, como isqueiros e fósforos.

! AVISO: Nunca parar a secadora antes do fim do ciclo de secagem, a menos que todos os artigos sejam rapidamente retirados e espalhados de modo a dissipar o calor.

Manutenção e Cuidado

Desligar a electricidade

P Desligue a secadora quando não estiver em utilização, durante tarefas de limpeza e durante todas as operações de manutenção.

Limpar o filtro depois de cada ciclo

O filtro é uma parte importante da sua secadora: acumula restos de fibras e resíduos que se formam durante a secagem.

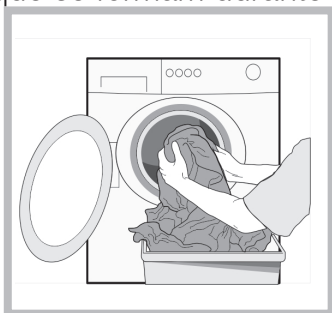

Pequenos objectos também podem ficar presos no filtro. Quando terminar a secagem, limpe o filtro, lavando-o debaixo de água corrente ou limpe com o seu aspirador. Caso o filtro fique

entupido, o fluxo de ar no interior da secadora fica seriamente comprometido: os tempos de secagem prolongam-se e consome mais energia. Também pode danificar a sua secadora.

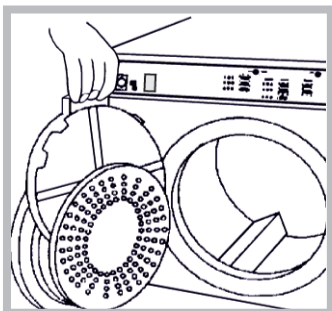

Vai encontrar o filtro no interior da porta (ver diagrama).

Remoção do filtro:

1. Puxe a pega de plástico do filtro para cima (ver diagrama).

2. Limpe o algodão da superfície interior do filtro.

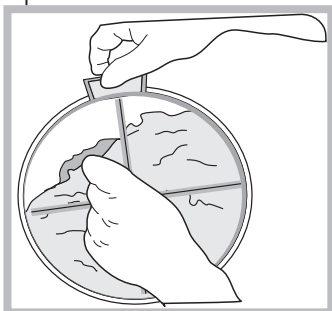

3. Substitua correctamente o filtro. Certifique-se de que o filtro está completamente colocado no interior da porta.

4. Remova quaisquer vestígios de algodão acumulados na parte interior da porta e em volta dos vedantes da porta.

! Não utilize a máquina sem colocar novamente o filtro.

Verificar o tambor depois de cada ciclo

Rode o tambor manualmente, de modo a remover pequenos objectos (lenços) que podem ter ficado na máquina.

Limpar o tambor

! Não utilize agentes de limpeza de aço inoxidável ou palha de aço, abrasivos, para limpar o tambor.

É possível que uma película colorida comece a aparecer no tambor de aço inoxidável. Tal poderá ser causado por uma combinação de água e/ou agentes de limpeza como, por exemplo, amaciador de tecido da lavagem. Esta película colorida não afectará o desempenho do secador.

Limpeza

- As partes externas de metal ou em plástico e borracha podem ser limpas com um pano húmido.
- Verifique periodicamente o tubo de ventilação e qualquer ligação de ventilação permanente, de modo a certificar-se de que não existe acumulação de resíduos e remova-os.
- Remova os resíduos que se acumulam em torno do filtro e das ventilações de saída.

! Não utilize solventes nem produtos abrasivos.

! Verifique a sua secadora regularmente por técnicos autorizados, de modo a certificar-se da segurança eléctrica e mecânica (ver **Reparação**).

Descrição da máquina de secar

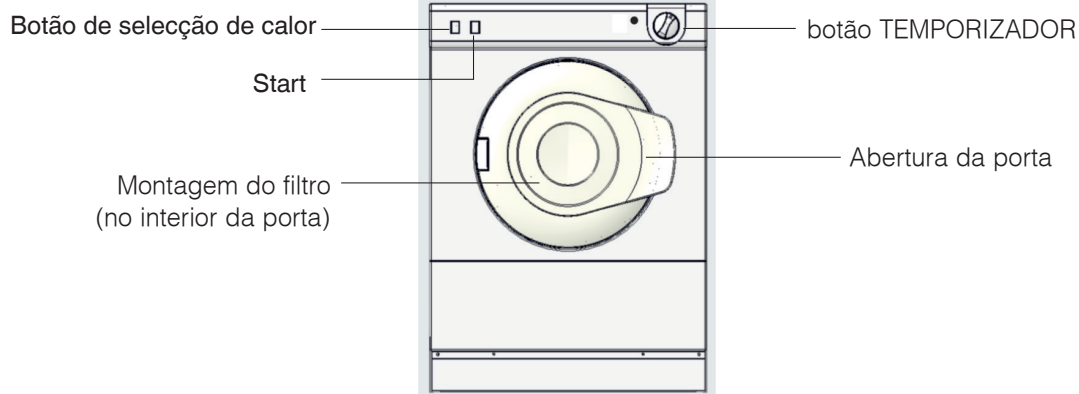

Características



Seleção de calor

Selecione a definição de calor necessária :

Para seleccionar a calor alto  (High Heat), o botão de selecção de calor tem de estar para DENTRO .

Para seleccionar a baixo calor  (Low Heat), o botão de selecção de calor tem de estar para FORA . A escolha de Alto ou Baixo Calor depende do tecido que deseje secar (ver Roupas).

Abrir a porta

Para abrir a porta, agarre na pega e puxe-a na sua direcção.

Se a porta for aberta enquanto o secador está a ser utilizado, o programa de secagem cessa automaticamente e a máquina pára.

Quando a porta estiver fechada, pressione o botão Start (Início) e a máquina de secar irá reiniciar. Não é necessário repor o controlo do temporizador.

Pode, no entanto, ajustá-lo em qualquer altura.

O botão **TEMPORIZADOR** define um tempo de secagem: rode-o da esquerda para a direita e **nunca da direita para a esquerda**, até que o indicador esteja a apontar para o tempo que pretende seleccionar (ver Arranque e Programas).

Para **desligar** a secadora: rode este botão até que "0" esteja alinhado com o indicador.

Arranque e Programas

Escolher um programa

1. Ligue a secadora a uma tomada de corrente eléctrica.
2. Escolha a sua roupa de acordo com o tipo de tecido (ver Roupas).
3. Abra a porta e certifique-se de que o filtro está limpo e bem colocado (ver Manutenção).
4. Carregue a máquina e certifique-se de que nenhuma peça fica presa no fecho da porta. Feche a porta.
5. Escolha o tempo de secagem, consultando a tabela do Guia de Secagem para verificar o tipo de material que está a secar (ver Roupas).
 - Defina a temperatura com o botão de selecção de calor.
 - Selecione um tempo de secagem, rodando o botão TEMPORIZADOR da esquerda para a direita.
6. Pressione o botão Start (Início).
7. Cerca de 10 minutos antes do programa estar concluído, entra na fase de ROTAÇÃO A FRIO (os tecidos são arrefecidos), que deve ser sempre concluída. Se abrir a porta, deverá pressionar o botão Start (Início) para retomar a secagem.
8. Abra a porta, retire a roupa, limpe o filtro e coloque-o novamente (ver Manutenção).
9. Desligue a secadora.

Roupa

P

Escolher a sua roupa

- Consulte os símbolos nas etiquetas das roupas, de modo a certificar-se de que os artigos podem ser utilizados na secadora.
- Escolha a roupa por tipo de tecido.
- Esvazie os bolsos e verifique os botões.
- Feche os fechos de correr e desaperte cintos e correias.
- Torça cada peça de modo a eliminar o máximo de água possível.

! Não carregue peças a pingar na secadora.

Carga máxima

Não carregue mais do que a capacidade máxima.

Estes números referem-se ao peso em seco:





Fibras naturais: 4 kg máx.

Fibras sintéticas: 2 kg máx.

! NÃO sobrecarregue a máquina, uma vez que pode resultar num desempenho de secagem reduzido.

Etiquetas de cuidado na lavagem

Observe as etiquetas nas suas peças de roupa, especialmente se está a utilizar a secadora pela primeira vez. Os símbolos que se seguem são os mais comuns:

-  Pode ser seco na máquina
-  Não pode ser seco na máquina
-  Seque com a temperatura máquina
-  Seque com a temperatura mínima

Tempos de secagem







A tabela (ver abaixo) apresenta tempos de secagem APROXIMADOS em minutos. Os pesos referem-se a artigos secos.

Estes tempos são aproximados e podem variar dependendo de:

- Quantidade de água mantida nas roupas após o ciclo de centrifugação: as toalhas e peças delicadas retêm muita água
- Tecidos: artigos que sejam do mesmo tipo de tecido, mas que sejam de texturas e espessuras diferentes poderão não ter o mesmo tempo de secagem.
- Quantidade de roupa: artigos únicos ou pequenas cargas podem demorar mais tempo a secar.
- Secagem: Se pretender engomar algumas das suas roupas, podem ser retiradas da máquina ainda um pouco húmidas. As restantes poderão ficar mais tempo, se precisar delas completamente secas.
- Definição de temperatura.
- Temperatura ambiente: se o espaço em que a máquina está instalada estiver frio, poderá demorar mais tempo a secar as suas roupas.
- Volumes: alguns artigos mais volumosos devem ser secos na máquina com cuidado. Sugerimos que remova estes artigos várias vezes, sacuda-os e volte a colocá-los na máquina até que estejam completamente secos.

! Não seque em demasiado as suas roupas.

Todos os tecidos contêm um pouco de humidade natural, que os mantêm suaves e macios.

Algodão padrão (STANDARD COTTON)	Tempos de secagem de 800-1000rpm na máquina de lavar Calor Alto (High Heat)  			
	1 kg	2 kg	3 kg	4 kg
	30 - 40	40 - 55	60 - 70	85 - 120
Sintéticos (SYNTHETICS)	Tempos de secagem em centrifugação reduzida na máquina de lavar Calor Alto (High Heat)  			
	1 kg		2 kg	
	20 - 30		30 - 45	
Acrílicos (ACRYLICS)	Tempos de secagem em centrifugação reduzida na máquina de lavar Baixo Calor (Low Heat)  			
	1 kg		2 kg	
	30 - 50		50 - 70	

- **Nota:** No fim de um ciclo de secagem, os algodões ainda devem estar húmidos caso tenha agrupado algodões e sintéticos. Se isto acontecer, basta aplicar mais um breve período de secagem.

Um dia a sua máquina parece não querer funcionar. Antes de contactar o seu Centro de Serviços (ver Reparação), analise as seguintes sugestões de resolução de problemas:

Problema:

A secadora não inicia.

Causas possíveis / Solução:

- A ficha não está ligada à tomada, ou não está a fazer contacto.
- Ocorreu uma falha de energia.
- Há um fusível queimado. Experimente ligar outro aparelho à tomada.
- Está a utilizar um cabo de extensão? Experimente ligar o fio de alimentação da secadora directamente à tomada.
- O botão TEMPORIZADOR não foi posicionado correctamente (ver Arranque e Programas).
- Não foi pressionado o botão Start (Início) (ver Arranque e Programas).
- O filtro não foi limpo (ver Manutenção).
- A definição de temperatura não é ideal para o tipo de tecido que está a secar (ver Arranque e Programas, e ver Roupa).
- O tempo de secagem correcto não foi seleccionado para a carga (ver Roupa).
- O tubo de ventilação flexível está obstruído (ver Instalação).
- A entrada de ar na traseira da secadora encontra-se obstruída (ver Instalação).
- A portinhola de ventilação permanente está obstruída (ver Instalação).
- As peças estavam demasiado molhadas (ver Roupa).
- A secadora foi sobrecarregada (ver Roupa).

Demora muito tempo a secar

Reparação

Antes de contactar o Centro de Serviços:

- Utilize o guia de resolução de problemas para ver se consegue resolver o problema (ver Resolução de problemas).
- Caso contrário, desligue a secadora e contacte o Centro de Serviço mais próximo.

O que dizer ao Centro de Serviço:

- nome, morada e código postal.
- número de telefone.
- o tipo de problema.
- a data de compra.
- o modelo do aparelho (Mod.).
- o número de série (S/N).

Estas informações podem ser encontradas na etiqueta de dados, no interior da porta da máquina.

Peças sobressalentes

Esta secadora é uma máquina complexa. Repará-la sozinha ou através de um técnico não autorizado pode provocar danos a uma ou mais pessoas, pode danificar a máquina e pode invalidar a garantia das peças sobressalentes.

Contacte um técnico autorizado se tiver problemas durante a utilização da máquina.

Informações Acerca de Reciclagem e Eliminação de Resíduos



Como parte do nosso continuado empenho em ajudar o ambiente, reservamo-nos o direito de utilizar componentes de qualidade, de modo a manter os custos baixos para os clientes e minimizar o desperdício de material.

- Eliminação do material da embalagem: siga os regulamentos locais, de modo que a embalagem possa ser reciclada.
- De modo a minimizar o risco de lesões para crianças, remova a porta e a ficha e corte o fio eléctrico do aparelho. Elimine estas peças separadamente a fim de assegurar que o aparelho não possa mais ser ligado a uma tomada eléctrica.

Recolha dos electrodomésticos

A directiva Europeia 2012/19/CE referente à gestão de resíduos de aparelhos eléctricos e electrónicos (RAEE), prevê que os electrodomésticos não devem ser escoados no fluxo normal dos resíduos sólidos urbanos. Os aparelhos desactualizados devem ser recolhidos separadamente para otimizar a taxa de recuperação e reciclagem dos materiais que os compõem e impedir potenciais danos para a saúde humana e para o ambiente.

 O símbolo constituído por um contentor de lixo barrado com uma cruz deve ser colocado em todos os produtos por forma a recordar a obrigatoriedade de recolha separada. Os consumidores devem contactar as autoridades locais ou os pontos de venda para solicitar informação referente ao local apropriado onde devem depositar os electrodomésticos velhos.



Este aparelho foi concebido, fabricado e vendido em conformidade com as seguintes diretivas da CE:

- LVD 2014/35/EU, EMC 2014/30/EU e RoHS 2011/65/EU.



19516127100

11/2019