

# › Safety

## Thule roof box

<b>EN</b> 2	<b>ET</b> 16	<b>HR</b> 31
<b>FR</b> 3	<b>LV</b> 18	<b>EL</b> 33
<b>ES</b> 4	<b>LT</b> 19	<b>TR</b> 34
<b>DE</b> 5	<b>RU</b> 20	<b>MT</b> 35
<b>NL</b> 7	<b>UK</b> 21	<b>HE</b> 36
<b>PT</b> 8	<b>PL</b> 23	<b>AR</b> 37
<b>IT</b> 9	<b>CS</b> 24	<b>ZH</b> 38
<b>SV</b> 11	<b>HU</b> 25	<b>ZH</b> 39
<b>DK</b> 12	<b>RO</b> 26	<b>JA</b> 40
<b>NO</b> 13	<b>SK</b> 28	<b>KO</b> 41
<b>FI</b> 14	<b>SL</b> 29	<b>TH</b> 42
<b>IS</b> 15	<b>BG</b> 30	<b>MS</b> 43



**A.0 SECURITY REGULATIONS**

- A.1 Check at regular intervals (depending on the state of the roads) both before and during each journey that the roof box is firmly fixed to the roof rack, the load adequately secured, the roof box locked and the key removed from the lock.
- A.2 Make sure the roof box is closed and locked and the key removed from the lock before driving off.
- A.3 If left unsupervised, check all locks, load and fixation of the box to make sure it is in the correct condition.
- A.4 Inadequately secured loads and incorrectly mounted roof racks and roof boxes can come loose during a journey and cause serious accidents!
- A.5 Ensure you give due consideration to the change in height and drive behaviour (side-wind sensitivity, corner and braking behaviour) of the given vehicle when a roof rack and/or roof box is/are mounted and, above all, loaded. No further loads may be attached to the exterior of the roof box.
- A.6 The total permissible laden weight of the given motor vehicle may not be exceeded. The instructions of the motor vehicle manufacturer in respect of the maximum roof weight must be observed.
- A.7 Calculation of allowed roof load:  
 Weight of roof rack  
 + weight of roof box  
 + weight of payload  
 = available roof load
- A.8 The vehicle's speed must always be adjusted to the load being carried and the current driving conditions, such as the road type, road quality, wind conditions, traffic intensity and applicable speed limits, but must under no circumstances exceed 130 km/h. Applicable speed limits and other traffic regulations must always be observed.
- A.9 The roof box should be carefully cleaned and maintained, particularly during the winter months. For this purpose, only use a solution of water and standard household washing liquid without any alcohol, bleach or ammonium additives as otherwise the surface of the roof box could suffer damage. Please do not use any standard cockpit sprays for cleaning the roof box. The locks should be lubricated with spray lubricant (no

lubricant should be allowed to come into contact with the plastic surface of the roof box).

**B.0 PLEASE NOTE THE FOLLOWING WHEN USING THE ROOF BOX:**

- B.1 The height of the given vehicle can increase by up to 700 mm (depending on the roof rack used)
- B.2 Beware of low garage entrances, low clearances in general, low-hanging branches, etc!
- B.3 Wind noise may be generated.
- B.4 When using an automatic car-wash facility, the roof box and roof rack must first be removed.
- B.5 In addition to these usage instructions, due consideration should also be given to mounting instructions for the given roof rack and the operating instructions of the given vehicle!
- B.6 For reasons of fuel economy and the safety of other road users, the roof box and roof rack should be removed when not in use.
- B.7 For your own safety, you should only use tested (e.g. GS-tested) roof racks that are authorised for usage in conjunction with your vehicle.
- B.8 The roof box must be mounted with the front facing the driving direction.
- B.9 In order to avoid generating excessive lifting forces, the roof box must be mounted parallel to the line of the road and not at an angle.
- B.10 If no special fitting positions are given in the assembly instructions, try to maintain a minimum distance of 700 mm between the load carrier bars. Please note that changes (e.g. additional drill holes) to the roof box fixation system are not permissible.

**C.0 MAINTENANCE**

- C.1 These usage instructions should be kept together with the given vehicle's operating instructions and carried in the vehicle when in use and en route. Any changes made to the mounting sets and roof box as well as the use of spare parts or accessories other than those supplied by the manufacturer will lead to the manufacturer's warranty and liability for any material damage or accidents lapsing! You should therefore observe these usage instructions to the letter and only use the original parts supplied. In the event of you losing parts or parts wearing out, you should only replace them with original spare

parts that can be obtained from a specialist stockist or the manufacturer.

- C.2 To assure the rapid provision of spare parts and avoid any time-consuming queries, we would ask you to indicate the so-called „BA No.“ whenever you order spare parts or have a query. This „BA No.“ can be found on a sticker located inside the roof box lid.
- C.3 In order to ensure that you are able to replace any lost or defective keys as quickly as possible, it is advised that you note down the key numbers.
- C.4 The roof box should not be stored outside exposed to the elements (e.g. rain or direct sunlight).
- C.5 The manufacturer is not liable for any damage or accident that may occur as a result of non-compliance with these usage instructions, changes made to parts or usage of any parts other than the manufacturer's original parts!



#### **A.0 INSTRUCTIONS IMPORTANTES**

- A.1 Vérifier que le coffre de toit est solidement fixé aux barres de toit avant le départ et à intervalles raisonnables en cours de route (en fonction de l'état de la chaussée). La charge doit être convenablement immobilisée, le coffre de toit fermé et la clé retirée de la serrure.
- A.2 Assurez-vous que le coffre de toit est fermé et verrouillé, et que la clé est retirée de la serrure avant le départ.
- A.3 Si laissé sans surveillance, vérifiez toutes les serrures, la charge et la fixation du coffre pour vous assurer qu'il est en bon état.
- A.4 Une charge insuffisamment arrimée, un coffre de toit ou des barres de toit mal fixés, peuvent se détacher en cours de route et provoquer de graves accidents !
- A.5 Tenir compte de la modification de la hauteur et du changement de tenue de route du véhicule (sensibilité au vent latéral, virages, freinage) lorsque que le coffre de toit est monté, et tout particulièrement si ce dernier est chargé. Aucune autre charge ne doit être fixée sur l'extérieur du coffre de toit.
- A.6 Ne pas dépasser le poids total autorisé en charge (PTAC) du véhicule. Les consignes du constructeur du véhicule concernant la charge de toit maximale doivent être respectées :

- A.7 Détermination de la charge de toit effective :  
poids des barres de toit  
+ poids du coffre de toit  
+ poids de la charge transportée  
= charge de toit effective
  - A.8 La vitesse du véhicule doit constamment être ajustée en fonction du chargement transporté et des conditions de route, telles que le type et la qualité de la route, les conditions météorologiques, l'intensité du trafic et les limitations de vitesse en vigueur, mais ne doit en aucun cas dépasser 130 km/h. Les limitations de vitesse applicables et l'ensemble de la législation routière en vigueur doivent toujours être observées.
  - A.9 Le coffre de toit doit être soigneusement nettoyé et entretenu, particulièrement pendant les mois d'hiver. Pour le nettoyage, utilisez uniquement de l'eau et un détergent du commerce sans additifs, tels qu'alcool, chlore ou ammoniacal, qui risqueraient d'endommager la surface du coffre de toit. Ne pas utiliser d'aérosol pour tableaux de bord pour nettoyer le coffre de toit. Nous conseillons de lubrifier les serrures avec de la graisse en aérosol (la graisse ne doit pas entrer en contact avec les surfaces plastiques).
- #### **B.0 LORS DE L'UTILISATION DU COFFRE DE TOIT TENIR COMPTE DES REMARQUES SUIVANTES**
- B.1 L'augmentation de la hauteur du véhicule peut atteindre 700 mm (en fonction des barres de toit)
  - B.2 Faire attention dans les entrées de garage, les passages bas, les branches basses etc.
  - B.3 Des bruits de vents peuvent se produire pendant la conduite.
  - B.4 Le coffre de toit et les barres de toit doivent être démontés avant de laver le véhicule dans une station de lavage automatique.
  - B.5 Tenir compte, en plus des remarques de ce mode d'emploi, des instructions de montage des barres de toit et du manuel d'utilisation du véhicule !
  - B.6 Pour éviter une surconsommation de carburant et pour la sécurité des autres usagers de la route, nous vous recommandons de démonter le coffre et les barres de toit en cas non-utilisation.

- B.7 Pour votre propre sécurité n'utiliser que des barres de toit agrées (homologation GS par ex.) pour votre véhicule.
- B.8 Le coffre de toit doit être monté avec son coté avant orienté vers la direction de conduite.
- B.9 Afin d'éviter une altération de la tenue de route (portance accrue), le coffre de toit doit être monté sans angle d'incidence (le plus parallèle possible à la chaussée).
- B.10 Si aucune indication n'est précisée sur le positionnement des barres sur toit, essayer de maintenir un écartement minimum de 700 mm entre les deux barres. Veuillez noter que toute modification du dispositif de fixation du coffre de toit est interdite (perçages supplémentaires par. ex.).

## C.0 CONDUITE ET RÉGLEMENTATION

- C.1 Conserver ce mode d'emploi avec le manuel d'utilisation du véhicule, à bord du véhicule. Toute modification des dispositifs de fixation et du coffre de toit, ainsi que l'utilisation de pièces de rechange et d'accessoires autres que ceux du fabricant, annule la garantie et le dégage de toute responsabilité concernant les dégâts matériels et les accidents ! Il est donc indispensable de suivre les indications du mode d'emploi et de n'utiliser que les pièces d'origine fournies. En cas de perte ou d'usure de pièces, n'utiliser que des pièces de rechanges d'origine disponibles chez un distributeur spécialisé ou directement chez le fabricant.
- C.2 Afin d'assurer une fourniture rapide des pièces et pour éviter les longues demandes d'information supplémentaires, nous vous prions de bien vouloir joindre le numéro « BA » à toute commande de pièce de rechange ou demande d'information. Le numéro « BA » se situe sur un autocollant apposé sur le couvercle du coffre de toit.
- C.3 Afin de pouvoir obtenir une clé de rechange le plus rapidement possible en cas de perte ou de défectuosité, nous vous conseillons de noter le numéro de clé.
- C.4 Le coffre de toit ne doit pas être stocké à l'extérieur pour éviter d'être exposé aux éléments (comme la pluie ou la lumière directe du soleil).
- C.5 Le fabricant n'est pas responsable des dégâts et accidents provoqués par la non-observation du mode d'emploi, la modification des pièces ou l'utilisation

d'autres pièces que les pièces d'origine du fabricant !



## A.0 REGLAS DE SEGURIDAD

- A.1 Compruebe antes de y durante cada trayecto regularmente (en función del estado de la pista) si el cofre de techo está bien montado sobre las barras portaequipajes, la carga suficientemente asegurada, el cofre cerrado y la llave quitada.
- A.2 Asegúrese de que el cofre portaequipajes está cerrado y bloqueado, así como la llave fuera de la cerradura antes de comenzar la marcha.
- A.3 Si deja el cofre sin supervisión, compruebe todas las cerraduras, la carga y la sujeción para garantizar que se encuentra en correctas condiciones.
- A.4 ¡Una carga mal asegurada o unas barras portaequipajes y cofre incorrectamente fijados pueden soltarse durante el trayecto y ocasionar graves accidentes!
- A.5 Considere la altura modificada de su vehículo y los cambios en el comportamiento durante la conducción (sensibilidad al viento lateral, respuesta de frenado y en curvas) con el cofre y las barras portaequipajes montadas y, en particular, cargadas. En la parte exterior del cofre no deben amarrarse otras cargas.
- A.6 No debe sobrepasarse el peso total permitido del vehículo motorizado. Deben atenderse las instrucciones del fabricante del vehículo en relación a la carga máxima del techo:
- A.7 Cálculo de la carga de techo existente:
  - Peso de las barras portaequipajes
  - + Peso del cofre de techo
  - + Peso de la carga
  - = Carga del techo existente
- A.8 La velocidad del vehículo debe ajustarse siempre a la carga que se transporta y a las condiciones de conducción en cada momento como, por ejemplo, el tipo de carretera, el estado de la misma, el viento, la intensidad del tráfico y los límites de velocidad aplicables, aunque en ningún caso debe superar los 130 km/h. Siempre deben respetarse los límites de velocidad aplicables y las demás normativas de tráfico.
- A.9 El cofre de techo debe limpiarse y cuidarse esmeradamente, sobre todo durante los meses invernales. Utilice exclusivamente para ello una solución de agua y un detergente habitual en

el comercio que no contenga alcohol, cloro o amoníaco, pues de lo contrario puede deteriorarse la superficie del cofre portaequipajes. No emplee ningún aerosol comercializado para la limpieza del cofre. Las cerraduras deben engrasarse con un lubricante pulverizado (el lubricante no debe entrar en contacto con la superficie de plástico).

## **B.0 POR FAVOR, TENGA EN CUENTA DURANTE EL USO DEL COFRE DE TECHO:**

- B.1 La altura del vehículo puede aumentar hasta en 700 mm (en función de las barras soporte)
- B.2 Atención con las entradas bajas de garajes o puentes de escasa altura, ramas de árboles etc.
- B.3 Pueden producirse ruidos provocados por el viento.
- B.4 Para el uso de una instalación de lavado automático hay que quitar el cofre de techo y las barras portaequipajes.
- B.5 Además de las indicaciones de estas instrucciones de uso, tenga en cuenta asimismo las especificaciones en las instrucciones de montaje de las barras portaequipajes y el manual de servicio del vehículo.
- B.6 Por razones de ahorro de energía y de la seguridad en el tráfico vial, hay que desmontar el cofre de techo y las barras portaequipajes cuando no estén en uso.
- B.7 En aras a su propia seguridad, debería Vd. usar únicamente bacas o barras portaequipajes verificadas (p. ej. con homologación GS-TÜV) y permitidas para su vehículo.
- B.8 El cofre portaequipajes debe montarse con la parte delantera en la dirección de la marcha.
- B.9 Para evitar fuerzas ascensionales elevadas, hay que montar el cofre de techo sin ángulo de incidencia (paralelo en lo posible a la calzada).
- B.10 Si en las instrucciones no se indican posiciones de montaje especiales, se intentará mantener una distancia mínima de 700 mm entre las secciones del portaequipajes. Por favor, tenga en cuenta que no está permitida ninguna modificación del dispositivo de fijación del cofre de techo (p. ej. perforaciones adicionales).

## **C.0 MANTENIMIENTO**

- C.1 Estas instrucciones de uso deberían guardarse y llevarse siempre con el manual de instrucciones del vehículo.

¡Cualquier modificación en los juegos de montaje y en el cofre, así como el uso de recambios y accesorios ajenos al fabricante, implican la anulación de la garantía y de la responsabilidad del fabricante por daños materiales o accidentes! Cumpla con exactitud estas instrucciones de uso y emplee únicamente las piezas originales suministradas. Si perdiera alguna pieza o sufriera desgaste, emplee sólo recambios originales, de adquisición en proveedores o directamente del fabricante.

- C.2 Para asegurar un rápido suministro de piezas de recambio y evitar pérdidas de tiempo, le pedimos especifique en todos sus pedidos de repuestos y consultas el „Núm. BA:“. Este „Núm. BA:“ se encuentra en un adhesivo situado en la parte superior del cofre de techo.
- C.3 Para que pueda Vd. solicitar rápidamente un repuesto en caso de una llave perdida o defectuosa, le recomendamos que anote el número de la llave.
- C.4 El cofre portaequipajes no debe guardarse en el exterior expuesto a los elementos (p. ej. lluvia o luz solar directa).
- C.5 El fabricante no se responsabiliza de daños y accidentes provocados por la no observancia de estas instrucciones de uso, la modificación de piezas o el uso de piezas distintas a las originales de recambio del fabricante.

## **DE**

### **A.0 SICHERHEITS-VORSCHRIFTEN**

- A.1 Prüfen Sie vor und während jeder Fahrt in angemessenen Abständen (je nach Fahrbahnzustand), ob die Dachbox fest auf dem Lastenträger montiert, die Ladung ausreichend gesichert, die Dachbox verschlossen ist und die Schlüssel abgezogen sind.
- A.2 Achten Sie darauf, dass die Dachbox geschlossen und verriegelt ist und der Schlüssel nicht mehr im Schloss steckt, bevor Sie losfahren.
- A.3 Wenn die Box über einen längeren Zeitraum nicht benutzt wurde, überprüfen Sie bitte alle Schlösser, die Ladung und Befestigung der Box, um sicherzustellen, dass alles im ordnungsgemäßen Zustand ist.

- A.4 Nicht genügend gesicherte Ladung oder nicht richtig befestigte Dachträger und Dachbox können sich während der Fahrt lösen und schwere Unfälle verursachen!
- A.5 Beachten Sie die veränderten Höhenabmessungen, sowie das veränderte Fahrverhalten des Fahrzeuges (Seitenwindempfindlichkeit, Kurven- und Bremsverhalten) bei montierten und insbesondere beladenen Lastenträgern bzw. Dachboxen. An der Außenseite der Dachbox dürfen keine weiteren Lasten angebracht werden.
- A.6 Das zulässige Gesamtgewicht des Kraftfahrzeuges darf nicht überschritten werden. Die Anweisungen des Kraftfahrzeugherstellers hinsichtlich der maximalen Dachlast müssen beachtet werden:
- A.7 Ermittlung der vorhandenen Dachlast:  
 Gewicht des Lastenträgers  
 + Gewicht der Dachbox  
 + Gewicht der Zuladung  
 = vorhandene Dachlast
- A.8 Die Fahrzeuggeschwindigkeit ist stets der transportierten Last und den aktuellen Fahrbedingungen sowie der Fahrbahnart, der Fahrbahnqualität, den Windbedingungen, der Verkehrsintensität und den geltenden Geschwindigkeitsbegrenzungen anzupassen. Sie darf jedoch in keinem Fall 130 km/h überschreiten. Geltende Geschwindigkeitsbegrenzungen oder andere Verkehrsvorschriften sind stets zu beachten.
- A.9 Die Dachbox sollte sorgfältig gereinigt und gepflegt werden, besonders während der Wintermonate. Benutzen Sie hierfür ausschließlich eine Lösung aus Wasser und einem handelsüblichen Spülmittel ohne Alkohol-, Chlor- oder Ammoniakzusätze, da ansonsten die Oberfläche der Dachbox beschädigt wird. Verwenden Sie bitte keine handelsüblichen Cockpitsprays zur Reinigung der Dachbox. Die Schlösser sollten mit einem Sprühschmiermittel (Schmiermittel dürfen nicht auf die Kunststoffoberfläche gelangen) geschmiert werden.
- B.0 BITTE BEACHTEN SIE BEI DER NUTZUNG DER DACHBOX:**
- B.1 Die Fahrzeughöhe kann sich bis zu 70 cm erhöhen (je nach Lastenträger)
- B.2 Achtung bei tiefen Garageneinfahrten oder niedrigen Durchfahrten, niedrig hängenden Ästen usw.!
- B.3 Es können Windgeräusche entstehen.
- B.4 Bei der Benutzung einer automatischen Autowaschanlage müssen die Dachbox und der Lastenträger entfernt werden.
- B.5 Bitte beachten Sie außer den Hinweisen dieser Gebrauchsanleitung auch die Angaben in der Montageanleitung des Lastenträgers und der Bedienungsanleitung des Fahrzeuges!
- B.6 Aus Gründen der Energieeinsparung und der Sicherheit anderer Verkehrsteilnehmer sollten Dachbox und Träger bei Nichtnutzung demontiert werden.
- B.7 Zu Ihrer eigenen Sicherheit sollten Sie nur geprüfte (z.B. GS geprüft) und für Ihr Fahrzeug zugelassene Dachträger verwenden.
- B.8 Die Dachbox muss mit der Vorderseite in Fahrtrichtung montiert werden.
- B.9 Zur Vermeidung erhöhter Auftriebskräfte ist die Dachbox ohne Anstellwinkel (möglichst parallel zur Fahrbahn) zu montieren.
- B.10 Wenn keine besonderen Montagepositionen in der Montageanleitung angegeben sind, sollte der Abstand zwischen den Lastenträgern mindestens 700 mm betragen. Beachten Sie bitte, daß eine Veränderung (z.B. zusätzliche Bohrungen) der Befestigungseinrichtung der Dachbox nicht zulässig ist.
- C.0 WARTUNG UND PFLEGE**
- C.1 Diese Gebrauchsanleitung sollte mit der Bedienungsanleitung des Fahrzeuges aufbewahrt und mitgeführt werden.
- C.2 Jede Veränderung an Montagesätzen und an der Dachbox, sowie die Verwendung anderer Ersatzoder Zubehörteile als die des Herstellers, führt dazu, daß jede Gewährleistung und Haftung des Herstellers für Schäden am Material oder Unfälle entfällt! Halten Sie sich daher genau an diese Gebrauchsanweisung, verwenden Sie nur die mitgelieferten Originalteile. Sollten Sie Teile verlieren oder sollten Teile verschleiben, verwenden Sie bitte nur Original-Ersatzteile, die beim Fachhändler oder Hersteller zu beziehen sind. Um eine schnelle Ersatzteilversorgung sicherzustellen und um zeitintensive Rückfragen zu vermeiden, bitten wir Sie, bei allen Ersatzteilbestellungen bzw. Anfragen die „BA-Nr.:" anzugeben. Diese „BA-Nr.:" befindet sich auf einem im Dachboxoberteil angebrachten Aufkleber.

- C.3 Damit Sie im Falle von verloren gegangenen oder defekten Schlüsseln schnellstmöglich Ersatz anfordern können, empfehlen wir Ihnen, die Schlüsselnummer aufzuschreiben.
- C.4 Die Dachbox sollte nicht im Freien, sondern wettergeschützt (z. B. vor Regen oder direktem Sonnenlicht) gelagert werden.
- C.5 Der Hersteller haftet nicht für Schäden und Unfälle, die durch eine Mißachtung der Gebrauchsanleitung, Veränderung von Teilen oder Verwendung anderer Teile als der Original-Ersatzteile des Herstellers entstehen!



## A.0 VEILIGHEIDSVOORSCHRIFTEN

- A.1 Controleer voor en tijdens het rijden in gelijkmatige afstanden (afhankelijk van de rij situatie) of de dakbox vast op de lastdrager is gemonteerd, de lading nog is vastgezet en de sleutels eruit zijn.
- A.2 Let er op dat de dakkoffer gesloten en afgesloten is en dat de sleutel uit het slot verwijderd is voordat u weggrijdt.
- A.3 Controleer alle sloten, de lading en de bevestiging van de koffer zodra u deze onbewaakt achterlaat en verzeker u ervan dat alles in goede staat is.
- A.4 Onvoldoende vastgezette ladingen of verkeerd bevestigde dakdrager en dakbox kunnen tijdens het rijden losgaan en leiden tot zware ongevallen!
- A.5 Neem de veranderde hoogteafmetingen in acht. Bijvoorbeeld het veranderde rijgedrag van het voertuig (zijwindgevoeligheid, bochten- en remgedrag) bij gemonteerde lastdragers resp. dakboxen. Aan de buitenkant van de dakbox mogen geen andere lasten worden bevestigd.
- A.6 Het toegelaten totaalgewicht van het voertuig mag niet worden overschreden. De aanwijzingen van de voertuigfabrikant over de maximale daklast moeten in acht worden genomen:
- A.7 Bepalen van de voorhandene daklast:  
Gewicht van de lastdrager  
+ gewicht van de dakbox  
+ gewicht van de inhoud  
= voorhandene daklast
- A.8 De snelheid van het voertuig moet altijd worden afgestemd op de vervoerde lading en de actuele rijomstandigheden, zoals het soort weg, de kwaliteit van de weg, windomstandigheden,

verkeersintensiteit en toepasselijke snelheidslimieten, maar mag onder geen enkel beding 130 km/u overschrijden. De toepasselijke snelheidslimieten en andere verkeersregels moeten altijd in acht worden genomen.

- A.9 De dakbox moet zorgvuldig worden gereinigd en verzorgd, vooral in de winter. Gebruik hiervoor uitsluitend een oplossing van water en normaal wasmiddel zonder alcohol-, chloor- of ammoniaktoevoegingen. Anders kan het oppervlak van de dakbox worden beschadigd. Gebruik geen cockpitspray. De sloten moeten met een sproeijsmeermiddel (smeermiddelen mogen niet in contact komen met het kunststofoppervlak) worden gesmeerd.

## B.0 LET BIJ HET GEBRUIK VAN DE DAKKOFFER OP HET VOLGENDE:

- B.1 De voertuighoogte kan tot 700 mm hoger worden (afhankelijk van de lastdrager)
- B.2 Let dus op bij lage ingangen van garages, doorritten en bij laaghangende takken etc.!
- B.3 Er kunnen windgeluiden ontstaan.
- B.4 Voor automatisch wassen in een autowasserij moeten de dakbox en de lastdrager worden verwijderd.
- B.5 Neem naast de instructies in deze gebruiksaanwijzing ook die in de gebruiksaanwijzing van de lastdrager en van het voertuig in acht!
- B.6 Voor energiebesparing en de veiligheid van de andere verkeersdeelnemers moeten dakbox en drager worden gedemonteerd als ze niet worden gebruikt.
- B.7 Voor uw eigen veiligheid alleen goedgekeurde en voor uw voertuig toegelaten dakdragers gebruiken.
- B.8 De dakkoffer moet gemonteerd zijn met de voorkant in de rijrichting.
- B.9 Ter vermijding van verhoogde opwaartse druk moet de dakbox zonder hoek (dus parallel met de rijbaan) worden gemonteerd.
- B.10 Als er in de montage-instructies geen speciale montageposities worden aangegeven, moet een minimale afstand van 700 mm tussen de dwarsstangen worden nagestreefd. Een verandering (bijvoorbeeld extra boringen) van de bevestigingsinrichting van de dakbox niet is toegestaan.



## C.0 ONDERHOUD

- C.1 Deze gebruiksaanwijzing moet bij de gebruiksaanwijzing van het voertuig worden bewaard en meegenomen. Door elke verandering aan de bevestigingen en aan de dakbox zelf alsook door gebruik van reserveonderdelen en toebehoren van andere fabrikanten, vervalt de garantie en aansprakelijkheid van de fabrikant voor beschadiging van het materiaal en ongevallen! Volg daarom deze gebruiksaanwijzing op en gebruik alleen meegeleverde originele onderdelen. Bij verlies of onbruikbaar raken van onderdelen, alleen originele reserveonderdelen gebruiken die u kunt bestellen bij uw specialist of bij de fabrikant.
- C.2 Vermeld ten gunste van de leversnelheid en ter voorkoming van tijdrovend telefoneren bij alle bestellingen en vragen het „BA-Nr.“. Dit „BA-Nr.“ is vermeld op een sticker in de bovenkant van de dakboxdeksel.
- C.3 Om sleutels zo snel mogelijk na te kunnen vervangen, is het raadzaam om de sleutelnummers ergens te noteren.
- C.4 De dakkoffer mag niet buiten en blootgesteld aan de elementen (bijv. regen of direct zonlicht) worden opgeslagen.
- C.5 De fabrikant is niet aansprakelijk voor beschadiging en ongelukken die ontstaan door nietinachtname van de gebruiksaanwijzing, veranderen van onderdelen of het gebruik van andere onderdelen dan de originele reserveonderdelen!

**PT**

## A.0 REGULAMENTOS DE SEGURANÇA DA GRĂBRETANHA

- A.1 Verifique em intervalos regulares (dependendo das condiões da estrada) antes e durante cada viagem, se o bagageiro de teto estĂ firmemente fixado no rack, se a carga estĂ presa de forma adequada, se o bagageiro estĂ trancado e a chave foi retirada da fechadura.
- A.2 Certifique-se de que o bagageiro de teto esteja fechado e trancado e que a chave seja removida da trava antes de comear a dirigir.
- A.3 Se deixado sem supervisĂo, verifique todas as travas, a carga e a fixao do bagageiro para garantir que tudo esteja nas condioes corretas.

- A.4 Cargas mal presas e racks e bagageiros de teto montados de forma incorreta podem se soltar durante a viagem, causando graves acidentes!
- A.5 Leve em considerao o aumento na altura do veiculo e a alterao em seu comportamento ao rodar (sensibilidade a ventos laterais, comportamento nas curvas e nas frenagens) com o rack e/ou bagageiro de teto montado(s) e carregado(s). Cargas adicionais nĂo devem ser acondicionadas fora do bagageiro de teto.
- A.6 O peso total permitido para o veiculo nĂo pode ser ultrapassado. Devem ser observadas as instruoes do fabricante do veiculo sobre o peso mĂximo da carga que pode ser transportada no teto.
- A.7 CĂculo do peso disponivel para carga a ser transportada no teto:  
Peso do rack de teto  
+ peso do bagageiro  
+ peso da carga  
= peso disponivel para a carga a ser transportada no teto
- A.8 A velocidade do veiculo deverĂ ser sempre ajustada Ă carga sendo transportada e Ăs condioes de direo atuais, como tipo e qualidade do pavimento, condioes de vento, intensidade do trĂfego e limites de velocidade aplicĂveis. No entanto, em nenhuma circunstĂncia ela deverĂ exceder 130 km/h. Os limites de velocidade aplicĂveis e outras normas de trĂfego devem ser sempre observados.
- A.9 O bagageiro de teto deve ser cuidadosamente limpo e conservado, em particular durante os meses de inverno. Para esse propo sito, use apenas uma soluo de Ăgua e detergente sem aditivos Ă base de Ălcool, alvejante ou amĂnia, caso contrĂrio a superfĂcie do bagageiro pode ser danificada. NĂo use silicone em aerossol para limpar o bagageiro de teto. As travas devem ser lubrificadas com lubrificante em aerossol (a superfĂcie plĂstica do bagageiro nĂo deve entrar em contato com nenhum tipo de lubrificante).

## B.0 OBSERVE OS SEGUINTE PONTOS AO USAR O BAGAGEIRO DE TETO:

- B.1 A altura do veiculo poderĂ aumentar em atĂ 700 mm (dependendo do modelo de rack de teto usado)
- B.2 Esteja atento para garagens com entradas baixas, qualquer local com



- pouca altura livre, galhos de árvores baixos, etc.
- B.3 Pode ocorrer ruído de vento nas janelas.
  - B.4 O bagageiro e o rack de teto devem ser removidos antes de usar lava rápidos automáticos.
  - B.5 Além destas instruções de uso, deve-se prestar atenção às instruções de montagem do rack de teto e às instruções de operação do veículo.
  - B.6 Para economizar combustível e para a segurança dos demais motoristas, o bagageiro e o rack de teto devem ser removidos quando não estiverem sendo usados.
  - B.7 Para sua própria segurança, devem ser usados apenas racks de teto testados (teste GS, por exemplo) e autorizados para uso em seu veículo.
  - B.8 O bagageiro de teto deve ser montado com a frente voltada para a direção do deslocamento.
  - B.9 Para evitar a geração de forças de sustentação excessivas, os bagageiros de teto devem ser montados paralelos ao eixo da estrada e não em ângulo.
  - B.10 Siga os detalhes nas instruções de montagem. Na maioria das vezes, as instruções especificam a distância entre as Barras do Rack. Se nenhuma instrução específica for recomendada, tente manter uma distância mínima de 700mm entre as Barras do Rack. Não são permitidas alterações no sistema de fixação do bagageiro de teto (furação adicional, por exemplo).

## **C.0 MANUTENÇÃO**

- C.1 Estas instruções de uso devem ser mantidas juntas com as instruções de operação do veículo e estar disponíveis sempre que o equipamento estiver em uso e na estrada. Quaisquer alterações feitas nos conjuntos de montagem e no bagageiro de teto, assim como o uso de peças de reposição ou acessórios outros que não aqueles fornecidos pelo fabricante causarão a perda de validade da garantia e da responsabilidade do fabricante por qualquer dano ou acidentes que venham a ocorrer. Deve-se então observar estritamente estas instruções de uso e instalar apenas as peças originais fornecidas. No evento de perda ou desgaste de peças, elas devem ser repostas ou substituídas por peças de reposição originais que podem ser adquiridas de um fornecedor especializado ou do fabricante.

- C.2 Para assegurar o rápido fornecimento de peças de reposição, evitando perder tempo com pesquisas, pedimos que seja indicado o "Nº de BA" sempre que se fizer um pedido de peças de reposição ou se tiver alguma dúvida. O "Nº de BA" pode ser encontrado em uma etiqueta adesiva localizada na tampa do bagageiro de teto.
- C.3 Para assegurar-se de sempre poder substituir qualquer chave perdida ou com defeito o mais rapidamente possível, aconselhamos anotar os números das chaves.
- C.4 O bagageiro de teto não deve ser armazenado ao ar livre exposto aos elementos (por exemplo, chuva ou luz solar direta).
- C.5 O fabricante não é responsável por nenhum dano ou acidente que possa ocorrer como resultado da não obediência a estas instruções de uso, de alterações feitas no equipamento ou do uso de quaisquer peças que não sejam originais.

## IT

### **A.0 NORME DI SICUREZZA**

- A.1 Prima e durante ogni guida e a intervalli di tempo regolari (a seconda delle condizioni del piano stradale) accertarsi che il box portabagagli sia fissato saldamente alle barre portatutto, il carico sia assicurato a sufficienza, il box sia chiuso e la chiave non inserita.
- A.2 Assicurarsi che il box da tetto sia chiuso a chiave e che la chiave sia tolta dalla serratura prima di partire.
- A.3 Se lasciato incustodito, controllare tutte le serrature, il carico e il fissaggio del box per assicurarsi che sia nella condizione corretta.
- A.4 Se il carico non è assicurato a sufficienza o le barre portatutto e il box non sono fissati correttamente sussiste il pericolo che, durante la guida, possano staccarsi causando gravi incidenti!
- A.5 Quando le barre portatutto o il box portabagagli sono montati e soprattutto quando sono carichi, tenere in considerazione le mutate dimensioni in altezza e la differente tenuta di strada del veicolo (sollecitazione dovuta a vento trasversale, tenuta in curva e comportamento in frenata). Non aggiungere carichi ulteriori sopra il box portabagagli.

- A.6 Non superare il peso complessivo ammesso del veicolo. Rispettare le indicazioni del produttore del veicolo relativamente al carico massimo sul tetto:
- A.7 determinazione del carico effettivo sul tetto:  
 peso delle barre portatutto  
 + peso del box portabagagli  
 + peso del carico  
 = carico effettivo sul tetto
- A.8 La velocità del veicolo deve essere sempre adeguata al carico trasportato e alle condizioni di guida, come il tipo e la qualità della strada, le condizioni del vento, l'intensità del traffico e i relativi limiti di velocità, ma in nessun caso deve essere superiore ai 130 km/h. È sempre necessario rispettare i limiti di velocità imposti e altre normative relative al traffico.
- A.9 Pulire e tenere curato scrupolosamente il box portabagagli, specialmente nei mesi invernali. A questo scopo utilizzare una soluzione a base di acqua e detergente comune privo di alcool, cloro o ammoniaca che potrebbero danneggiare la superficie del box. Per la pulizia del box non impiegare gli spray in commercio per la pulizia dell'abitacolo. Lubrificare le serrature con un lubrificante in spray (evitare che il lubrificante entri in contatto con la superficie in plastica).
- B.0 PER L'IMPIEGO DEL BOX PORTABAGAGLI OSSERVARE QUANTO SEGUE:**
- B.1 L'altezza del veicolo può aumentare fino a 700 mm (a seconda del tipo di barre portatutto)
- B.2 Le entrate basse dei garage o i passaggi stretti, i rami bassi ecc. possono costituire una fonte di pericolo!
- B.3 Durante la guida è possibile che venga prodotto del rumore causato dall'impatto con il vento.
- B.4 Negli impianti di lavaggio automatici rimuovere il box portabagagli e le barre portatutto.
- B.5 Oltre alle avvertenze contenute in queste istruzioni per l'uso, osservare le prescrizioni contenute nelle istruzioni di montaggio delle barre portatutto e in quelle delle istruzioni operative del veicolo!
- B.6 Per risparmiare carburante e per ragioni legate alla sicurezza degli altri utenti della strada, smontare il box portabagagli e le barre portatutto se non vengono utilizzati.
- B.7 Ai fini della propria sicurezza utilizzare solo barre portatutto collaudate (ad es. con omologazione GS) che siano adatte al veicolo impiegato.
- B.8 Il box da tetto deve essere montato con la parte frontale posizionata nella direzione di guida.
- B.9 Per evitare un'alterazione della tenuta di strada (forze di portanza), montare il box portabagagli evitando gli angoli di incidenza (cioè il più parallelamente possibile rispetto al piano stradale).
- B.10 Qualora le istruzioni di montaggio non prevedessero posizioni di montaggio particolari, abbiate cura di mantenere una distanza minima di 700 mm tra le barre di carico. Tenere presente che non è consentito modificare il dispositivo di fissaggio del box portabagagli (ad es. mediante l'aggiunta di fori).
- C.0 MANUTENZIONE**
- C.1 Custodire e tenere a disposizione queste istruzioni per l'uso assieme a quelle operative del veicolo. Le modifiche apportate agli elementi di montaggio e al box portabagagli, così come l'impiego di pezzi di ricambio e di accessori diversi da quelli del fornitore fanno decadere qualsiasi garanzia e responsabilità del produttore per i danni materiali o gli incidenti che potrebbero derivarne.
- C.2 Per questo motivo attenersi scrupolosamente a queste istruzioni per l'uso e utilizzare solo i pezzi di ricambio originali. In caso di smarrimento o di usura dei pezzi, utilizzare solo i pezzi di ricambio originali, reperibili presso il rivenditore o il produttore.
- C.3 Per assicurarsi che la sostituzione dei pezzi di ricambio avvenga in modo rapido e per evitare dispendiose perdite di tempo, quando si ordinano i pezzi di ricambio o si richiedono informazioni indicare sempre il "N° BA". Il "N° BA" si trova sull'etichetta apposta sul lato superiore del box portabagagli. Se le chiavi vengono smarrite o se risultano difettose, per richiederne la rapida sostituzione si consiglia di trascrivere il numero della chiave.
- C.4 Il box da tetto non deve essere riposto all'esterno esposto agli agenti atmosferici (ad esempio pioggia o luce diretta).
- C.5 Il produttore non si assume alcuna responsabilità per danni o incidenti derivati dalla mancata osservanza delle istruzioni per l'uso, da modifiche apportate a singoli componenti o

dall'utilizzo di pezzi di ricambio diversi da quelli originali del produttore!



## A.0 VIKTIGA ANVISNINGAR

- A.1 Kontrollera före och under färd i lämpliga intervaller (beroende på körbanans skick) att takboxen sitter fast ordentligt på lasthållaren, lasten är tillräckligt säkrad, takboxen är låst och nyckeln inte sitter i.
- A.2 Kontrollera att takboxen är stängd och låst och att nyckeln inte sitter kvar i låset innan du kör i väg.
- A.3 Kontrollera att alla lås, all last och alla fästen är rätt skick om takboxen lämnas oövervakad.
- A.4 Last som inte säkrats tillräckligt eller lasthållare och takbox som inte monterats korrekt kan lossna under färden och leda till allvarliga olyckor!
- A.5 Var uppmärksam på ändrade höjdmått samt om bilen ändrar körbeteende (sidovindskänslighet, kurv- och bromsbeteende) med monterad och i synnerhet lastad lasthållare/takbox. Utanför takboxen får ingen last placeras.
- A.6 Bilens max tillåtna totalvikt får ej överskridas. Biltillverkarens instruktioner med avseende på maximal taklast skall beaktas:
- A.7 Beräkning av befintlig taklast:  
lasthållarens vikt  
+ takboxens vikt  
+ lastvikt  
= befintlig taklast
- A.8 Fordonets hastighet måste alltid vara anpassad till den last som transporteras och efter rådande körförhållanden, såsom typ av väg, vägkvalitet, vindförhållanden, trafiktäthet och hastighetsbegränsningar. Hastigheten får dock under inga omständigheter överskrida 130 km/h. Hastighetsbegränsningar och andra trafikregler måste alltid följas.
- A.9 Takboxen skall rengöras och vårdas noggrant, i synnerhet under vintermånaderna. Använd uteslutande en lösning bestående av vatten och ett rengöringsmedel som finns i handeln utan alkohol-, klor- eller ammoniak tillsats, eftersom detta leder till att takboxens yta skadas. Använd inte cockpitspray som finns i handeln för rengöring av takboxen. Låsen skall smörjas med ett spraysmörjmedel (smörjmedel får ej hamna på plastytan).

## B.0 OBSERVERA FÖLJANDE VID ANVÄNDNINGEN AV TAKBOXEN:

- B.1 Bilhöjden kan öka med upp till 700 mm (beroende på lasthållare)
  - B.2 Var försiktig vid låga garageinfaller eller låga viadukter, lågt hängande grenar etc.!
  - B.3 Vinden kan orsaka oljud.
  - B.4 I en automatisk biltvätt skall takboxen och lasthållaren avmonteras.
  - B.5 Utöver anvisningarna i denna bruksanvisning skall även lasthållarens monteringsanvisning och biltillverkarens instruktioner observeras!
  - B.6 För att spara energi och för andra trafikanters säkerhet skall takboxen och lasthållaren monteras av när de inte används.
  - B.7 För din egen säkerhet skall endast godkända lasthållare (t.ex. GS-godkända) som är tillåtna på din bil användas.
  - B.8 Takboxen måste monteras med framsidan vänd framåt i bilens färdriktning.
  - B.9 För att förhindra att takboxen lyfts uppåt skall den monteras utan lutningsvinkel (så parallellt som möjligt med körbanan).
  - B.10 Om inga speciella monteringspositioner anges i monteringsanvisningen skall ett minsta avstånd av 700 mm mellan lasthållarbågarna eftersträvas. Observera att en ändring av takboxens fästankordning (t.ex. extra borrhål) ej är tillåten.
- ## C.0 SKÖTSEL
- C.1 Denna bruksanvisning skall förvaras och medföras tillsammans med bilens instruktionsbok. Alla ändringar av monteringsseter och på takboxen, som användningen av andra reservdelar eller tillbehör än tillverkarens, leder till att tillverkarens garanti och ansvar för skador på material eller olyckor förfaller! Följ därför anvisningarna i denna bruksanvisning och använd endast medföljande originaldelar. Skulle delar gå förlorade eller slitas ut, använd endast originalreservdelar som kan beställas av återförsäljaren eller tillverkaren.
  - C.2 För att säkerställa en snabb reservdelsleverans och undvika tidskrävande reklamationer ber vi dig att alltid ange "BA-Nr." vid beställning av reservdelar respektive förfrågningar. Detta "BA-Nr." sitter på en dekal som är fäst på takboxens överdel.

- C.3 För att kunna erhålla en så snabb ersättning av förlorade eller defekta nycklar som möjligt rekommenderas att nyckelnummer antecknas.
- C.4 Takboxen bör inte förvaras utomhus där den är utsatt för exempelvis regn och direkt solljus.
- C.5 Tillverkaren ansvarar ej för skador och olyckor som uppstått genom missaktande av bruksanvisningen, ändring av delar eller användning av andra delar än originalreservdelar från tillverkaren!



## A.0 SIKKERHEDSBESTEMMELSER

- A.1 Kontroller med jævne mellemrum (afhængigt af vejens tilstand) både før og undervejs på turen, at tagboksen er fastgjort korrekt til tagbøjlerne, at lasten er sikret, tagboksen er låst og at nøglen er taget ud af låsen.
- A.2 Sørg for, at tagboksen er lukket og låst, og at nøglen er taget ud af låsen, før du kører af sted.
- A.3 Hvis boksen efterlades uden opsyn, skal du tjekke alle låse samt boksens belastning og fastgørelse for at sikre, at den er i korrekt stand.
- A.4 Ikke-sikret last og forkert monterede tagbøjler og tagbokse kan løse sig under turen og forårsage alvorlige ulykker!
- A.5 Sørg for at tage højde for ændringer i højden og kørestil (sidevindsfølsomhed, hjørne- og bremsefunktion) i det givne køretøj, når tagbøjler og/eller tagboks er monteret og – frem for alt – lastet. Der må ikke fastgøres yderligere last uden på tagboksen.
- A.6 Den samlede tilladte lastvægt for det givne motorkøretøj må ikke overskrides. Instruktionerne fra motorkøretøjets fabrikant om maksimal tagvægt skal følges.
- A.7 Beregning af tilgængelig tagbelastning:  
 Tagbøjlernes vægt  
 + tagboksens vægt  
 + lastens vægt  
 = tilgængelig tagbelastning
- A.8 Bilens hastighed skal altid tilpasses lasten i holderen og de aktuelle kørselsforhold, f.eks. vejtypen, vejens kvalitet, vindforholdene, trafikken og de gældende fartbegrænsninger. Hastigheden må dog under ingen omstændigheder overskride 130 km/t. De gældende fartbegrænsninger og andre færdselslove skal altid overholdes.

- A.9 Tagboksen skal rengøres og vedligeholdes omhyggeligt, især i vintermånederne. Ved rengøring må der kun bruges en opløsning af vand og standardopvaskemiddel uden alkohol, blegemiddel eller ammoniumtilsætninger, da tagboksens overflade ellers kan blive beskadiget. Brug ikke standardsprays til rengøring af tagboksen. Låsene skal smøres med spraysmøring (intet smøremiddel må komme i kontakt med tagboksens plastoverflade).

## B.0 BEMÆRK VENLIGST FØLGENDE VED BRUG AF TAGBOKSEN:

- B.1 Højden af det pågældende køretøj kan øges med op til 700 mm (afhængigt af den anvendte tagbøjler)
- B.2 Vær opmærksom på lave garageporte, lave frigange generelt, lavtstående grene osv.!
- B.3 Der kan opstå vindstøj.
- B.4 Hvis der benyttes en automatisk bilvaskefacilitet, skal tagboksen og tagbøjlerne tages af først.
- B.5 Ud over disse instruktioner for brug skal du også nøje følge monteringsvejledningen til de pågældende tagbøjler og køretøjets betjeningsvejledning!
- B.6 Af hensyn til brændstoføkonomi og dine medtrafikanters sikkerhed bør tagboksen og tagbøjlerne fjernes, når de ikke bruges.
- B.7 For din egen sikkerheds skyld bør du kun anvende afprøvede (f.eks. GS-testede) tagbøjler, der er godkendt til brug sammen med dit køretøj.
- B.8 Tagboksen skal monteres, så forsiden peger fremad i køreretningen.
- B.9 For at undgå at generere for store løftekræfter skal tagboksen monteres parallelt med vejretningen og ikke på tværs af denne.
- B.10 Hvis der ikke er angivet særlige monteringspunkter i monteringsvejledningen, bør du montere latholderstængerne med en minimumsafstand i forhold til hinanden på 700 mm. Vær opmærksom på, at ændringer (f.eks. ekstra borehuller) i tagboksens fastgørelsessystem ikke er tilladt.

## C.0 VEDLIGEHOLDELSE

- C.1 Disse brugsanvisninger skal opbevares sammen med det pågældende køretøjets betjeningsvejledning og opbevares i bilen, når udstyret er i brug og undervejs på turen. Eventuelle ændringer i monteringsmåttene og

tagboksen samt brugen af andre reservedele eller former for tilbehør end dem, der leveres af producenten, vil medføre, at producentens garanti og erstatningsansvar ved eventuelle materielle skader eller ulykker bortfalder! Du bør derfor følge disse brugsanvisninger nøje og kun anvende de leverede originale komponenter. Hvis du mister komponenter, eller de bliver slidt, bør du kun udskifte dem med originale reservedele, der kan anskaffes hos en specialistforhandler eller producenten.

- C.2 For at sikre, at vi hurtigt kan sende dig reservedele og undgå tidskrævende henvendelser, bedes du angive det såkaldte "BA No.", når du bestiller reservedele eller har spørgsmål. Produktets "BA No." findes på en etiket på indersiden af tagboksens top.
- C.3 Du bør notere nøglenummeret ned, så du kan bestille nye nøgler så hurtigt som muligt, hvis de bortkommer eller går i stykker.
- C.4 Tagboksen bør ikke opbevares udendørs, hvor den er udsat for vejrpåvirkninger (f.eks. regn eller direkte sollys).
- C.5 Producenten er ikke erstatningsansvarlig ved skader eller ulykker, der opstår som følge af, at disse brugsanvisninger ikke er blevet fulgt, at der er foretaget ændringer i komponenter eller at der er blevet anvendt andre komponenter end de originale fra producenten!



## A.0 SIKKERHETSANVISNINGER

- A.1 Kontroller ved jevne mellemrum (hvor ofte afhenger af veiforholdene), både før og under kjøreturen, at takboksen er godt festet til takstativet, lasten er tilstrekkelig sikret, takboksen er låst og nøkkelen er tatt ut av låsen.
- A.2 Pass på at takboksen er lukket og låst og nøkkelen tatt ut fra låsen før du kjører.
- A.3 Hvis du skal gå fra takboksen, sjekk alle låser, lasten og festet til boksen for å sikre at den er i en korrekt tilstand.
- A.4 Last som er utilstrekkelig sikret, og takstativ og takbokser som ikke er montert riktig, kan løse under kjøring og forårsake alvorlige ulykker.
- A.5 Når det er montert takstativ og/eller takboks, særlig med last, på bilen, må du alltid huske på at bilen nå er høyere

og har endrede kjøreegenskaper (følsomhet for sidevind, svinge- og bremseegenskaper). Du må ikke feste ytterligere last på utsiden av takboksen.

- A.6 Bilens tillatte totalvekt må ikke overskrides. Du må overholde bilprodusentens anvisninger med hensyn til maksimal vekt på taket.
- A.7 Beregning av tilgjengelig taklast:  
takstativets vekt  
+ takboksens vekt  
+ nyttelastens vekt  
= tilgjengelig taklast
- A.8 Kjøretøyets hastighet må alltid justeres etter lasten som fraktes, og de aktuelle kjøreforholdene, som for eksempel veitypen, kvaliteten på veien, vind- og trafikforhold og de aktuelle fartsgrensene. Hastigheten må imidlertid aldri overskride 130 km/t. Du må alltid rette deg etter aktuelle fartsgrenser og andre trafikale retningslinjer.
- A.9 Takboksen må rengjøres og vedlikeholdes nøye, spesielt i vinterhalvåret. Du må bare bruke vann og standard rengjøringsmiddel uten alkohol, blekemidler eller ammoniaktilsetning, da dette kan skade overflaten på takboksen. Ikke bruk vanlige sprayer for kupéer til å rengjøre takboksen. Låsene må smøres med et smøremiddel på sprayboks (smøremiddelet må ikke komme i kontakt med plastoverflaten på takboksen).

## B.0 VÆR OBS PÅ FØLGENDE VED BRUK AV TAKBOKSEN:

- B.1 Bilens høyde kan øke med opptil 70 cm (alt etter hvilket takstativ som brukes)
- B.2 Vær obs på garasjeåpninger med lav høyde, lav klaring generelt, lavhengende grener osv.
- B.3 Det kan oppstå vindstøy.
- B.4 Hvis bilen skal vaskes i maskin, må du først ta av takboksen og takstativet.
- B.5 I tillegg til disse bruksanvisningene må du også være nøye med å følge monteringsanvisningene for takstativet og bilens instruksjonshåndbok.
- B.6 For lavere drivstofforbruk og av hensyn til sikkerheten til andre trafikanter bør takboksen og takstativet tas av bilen når de ikke er i bruk.
- B.7 Av hensyn til din egen sikkerhet bør du bare bruke et testet (f.eks. GS-testet) takstativ som er godkjent for bruk med din bil.
- B.8 Takboksen må monteres med fronten forrest i kjørerretningen.

- B.9 For å unngå at det oppstår usedvanlig stor oppdrift, må takboksen monteres parallelt med veibanen og ikke skrått.
- B.10 Hvis det ikke er angitt noen spesiell monteringsposisjon i anvisningen, må du forsøke å holde en avstand på minst 700 mm mellom lastholderstengene. Det er ikke tillatt å gjøre endringer på takboksens festesystem (f.eks. ved å bore ekstra hull).

## C.0 VEDLIKEHOLD

- C.1 Disse bruksanvisningene må oppbevares sammen med bilens instruksjonshåndbok og være i bilen når utstyret er i bruk, og under kjøring. Hvis det gjøres endringer på monteringsinnretningene og takboksen og det brukes reservedeler eller tilbehør som ikke tilbys av produsenten, vil produsentens garanti og ansvar for eventuelle materielle skader eller ulykker opphøre. Du må derfor overholde disse bruksanvisningene til punkt og prikke og kun bruke de medfølgende originaldelene. Hvis du skulle miste deler eller de slites ut, må du bare skifte dem ut med originale reservedeler, som du får fra en forhandler eller produsenten.
- C.2 For å spare tid ved bestilling og levering av reservedeler ber vi deg oppgi «BA-nummeret» når du bestiller eller har en forespørsel. «BA-nummeret» finner du på en etikett på innsiden av lokket på takboksen.
- C.3 Du bør notere nummeret som finnes på nøkkelen, slik at nøklene kan erstattes så raskt som mulig hvis de skulle bli borte eller ødelagt.
- C.4 Takboksen bør ikke lagres ute og utsettes for vær og vind (f.eks. regn eller direkte sollys).
- C.5 Produsenten er ikke ansvarlig for skader eller ulykker som oppstår som følge av manglende overholdelse av disse bruksanvisningene, endringer som er gjort på deler, eller bruk av andre deler enn produsentens originaldel.

## FI

### A.0 TURVALLISUUSMÄÄRÄYKSET

- A.1 Tarkasta aina ennen liikkeellelähtöä samoin kuin sopivin väliajoin (ajoradan kunnosta riippuen) matkan aikana seuraavat asiat: kuljetuslaatikko on kiinnitetty moitteettomasti taakkatelineeseen, kuorma on kiinnitetty paikalleen asianmukaisesti ja kuljetuslaatikko on suljettu sekä avain irrotettu lukosta.

- A.2 Varmista ennen ajoa, että kuljetuslaatikko on suljettu ja lukittu ja että avain on irrotettu lukosta.
- A.3 Jos jätät kuljetuslaatikon vartioimatta, tarkista laatikon kaikki lukot, kuorma ja kiinnitykset, jotta laatikko on varmasti asianmukaisessa kunnossa.
- A.4 Jos kuormaa ei ole kiinnitetty asianmukaisesti paikalleen tai jos taakkateline ja kuljetuslaatikko on kiinnitetty puutteellisesti, nämä voivat irrota ajon aikana ja aiheuttaa vakavan onnettomuuden!
- A.5 Ota huomioon ajoneuvon muuttuneet korkeusmitat. Muista myös, että ajoneuvon käyttäytyminen (sivutuuliherkkyys, käyttäytymisen kaarteissa ja jarrutettaessa) muuttuu, kun ajoneuvoon on asennettu taakkateline ja kuljetuslaatikko - etenkin, jos nämä ovat kuormattuja. Kuljetuslaatikon ulkopuolelle ei saa kiinnittää minkäänlaista kuormaa.
- A.6 Moottoriajoneuvon sallittua kokonaispainoa ei saa ylittää. Moottoriajoneuvon valmistajan suurinta kattokuormaa koskevia ohjeita tulee noudattaa:
- A.7 Kattokuorman laskeminen:  
taakkatelineen paino  
+ kuljetuslaatikon paino  
+ kuorman paino  
= kattokuorma
- A.8 Ajoneuvon nopeus täytyy aina suhteuttaa kuljetettavaan kuormaan ja vallitseviin ajo-olosuhteisiin, joihin vaikuttavat esimerkiksi tien tyyppi, tien kunto, tuuliolosuhteet, liikenteen vilkkaus ja nopeusrajoitukset. Nopeus ei kuitenkaan missään oloissa saa olla suurempi kuin 130 km/h. Nopeusrajoituksia ja muita liikennesääntöjä täytyy aina noudattaa.
- A.9 Kuljetuslaatikon huolellinen puhdistus ja hoito on tärkeää, erityisesti talvikuukausina. Käytä tarkoitukseen yksinomaan liuosta, joka sisältää vettä ja jotain yleisesti myytävää puhdistusainetta, joka ei sisällä alkoholia, klooria tai ammoniakkia. Muutoin kuljetuslaatikon pinta voi vahingoittua. Älä käytä kuljetuslaatikon puhdistukseen kaupoissa myytäviä sumutteita, jotka on tarkoitettu kojetaulun puhdistukseen. Lukot tulee voidella sumutettavalla voiteluaineella (voiteluainetta eivät saa joutua muovipinnalle).

### B.0 MUISTA SEURAAVAT TEKIJÄT KULJETUSLAATIKKOA KÄYTTÄESSÄSI:

- B.1 Ajoneuvon korkeus voi kasvaa jopa 700 mm (taakkatelineestä riippuen)
- B.2 Noudata erityistä valppautta, kun ajat mataliin pysäköintihalleihin ja ailiikukutunneleihin tai kun alitat matalalla roikkuvia oksia jne!
- B.3 Kuljetuslaatikkoa käytettäessä saattaa syntyä tuulääniä.
- B.4 Kuljetuslaatikko ja taakkateline tulee irrottaa, ennen kuin ajoneuvo ajetaan automaattiseen autonpesulaiteistoon.
- B.5 Noudata tämän käyttöohjeen lisäksi taakkatelineen asennusohjetta sekä ajoneuvon käyttöohjetta!
- B.6 Energian säästämiseksi ja muiden tienkäyttäjien turvallisuuden varmistamiseksi kuljetuslaatikko ja teline on syytä irrottaa aina silloin, kun niitä ei käytetä.
- B.7 Oman turvallisuutesi varmistamiseksi sinun on syytä käyttää ainoastaan tyyppihyväksytyjä (esim. saksalainen GS-hyväksyntä) taakkatelineitä, jotka on hyväksytty myös käytettäväksi ajoneuvosi yhteydessä.
- B.8 Kuljetuslaatikko on asennettava niin, että sen etuosa osoittaa ajosuuntaan.
- B.9 Ylimääräisen nostevaikutuksen välttämiseksi kuljetuslaatikko tulee asentaa ilman kiilakulmaa (ajoradan suuntaisesti).
- B.10 Jos asennusohjeissa ei ole annettu mitään erityisiä asennuskohtia, taakkate lineputkien keskinäinen väli on pyrittävä jättämään ainakin 700 mm:n. Muista, että muutokset (esim. lisäreikien poraaminen) kuljetuslaatikon kiinnitysjärjestelmään eivät ole sallittuja.

## C.0 Hoito

- C.1 Tätä käyttöohjetta tulee säilyttää ajoneuvon käyttöohjeen yhteydessä. Kaikki asennussarjoihin ja kuljetuslaatikkoon tehdyt muutokset sekä muiden kuin valmistajan varaosien ja lisävarusteiden käyttö johtavat valmistajan takuun ja vastuun raukeamiseen materiaalivahinkojen ja onnettomuuksien tapauksessa! Noudata tämän vuoksi tarkoin tätä käyttöohjetta ja käytä ainoastaan mukana toimitettuja alkuperäisosa. Kadonneet tai kuluneet osat tulee aina korvata alkuperäisillä varaosilla, joita voi tilata jälleenmyyjältä tai valmistajalta.
- C.2 Varaosien nopean toimituksen varmistamiseksi ja aikaa vievien tiedusteluiden välttämiseksi kaikkien varaosilausten tai tiedustelujen

yhteydessä on syytä ilmoittaa numero „BA-Nr.“. „BA-Nr.“ on merkitty kuljetuslaatikon yläosaan kiinnitettyyn tarraan.

- C.3 Suosittelemme sinua merkitsemään muistiin avaimen numeron. Siten voit tilata viipymättä vara-avaimen, jos nykyinen avain sattuisi katoamaan tai rikkoutumaan.
- C.4 Kuljetuslaatikkoa ei pidä säilyttää ulkona alttiina sään (esim. sateen ja suoran auringonpaisteen) vaikutuksille.
- C.5 Valmistaja ei vastaa vahingoista tai onnettomuuksista, jotka ovat seurausta käyttöohjeen laiminlyömisestä, osiin tehdystä muutoksesta tai muiden kuin valmistajan alkuperäisvaraosien käytöstä!

## IS

### A.0 ÖRYGGISREGLUGERÐIR

- A.1 Athugið með reglulegu millibili (eftir því hvernig ástand vega er) bæði á undan og á meðan hverri ferð stendur, að þakboxið sé tryggilega fest við þakgrindina, hleðslan nægilega fest, þakboxið læst og lykkillinn tekinn úr lásnum.
- A.2 Gakktu úr skugga um að þakboxið sé lokað og læst og að lykkillinn hafi verið tekinn úr lásnum áður en ekið er af stað.
- A.3 Ef þakboxið er skilið eftir án eftirlits skal athuga alla lása, hleðslu og festingar boxins til að tryggja að það sé í réttu ástandi.
- A.4 Hleðslur sem eru festar á ófullnægjandi hátt og rangt uppsettar þakgrind og þakbox geta losnað á ferð og valdið alvarlegum slysum!
- A.5 Passaðu að taka tilhlýðilegt tillit til breytingar á hæð og aksturshegðun (næmi fyrir hliðarvindum, beygju- og hemlunarhegðun) gefins ökutækis þegar þakgrind og/eða þakbox er/eru sett upp og, umfram allt, hlaðin. Ekki má festa neinar frekari hleðslur við ytra borð þakboxins.
- A.6 Ekki skal fara fram úr leyfilegri heildarþyngd hleðslu á gefið mótörökutækni. Fylgja verður leiðbeiningum framleiðanda mótörökutækisins með tilliti til hámarksþyngdar á þaki.
- A.7 Útreikningur á leyfðri þakhleðslu:  
 Þyngd á þakgrind  
 + Þyngd á þakgrind  
 + Þyngd á farmi  
 = tiltæk þakhleðsla



A.8 Hraði ökutækisins skal ávallt taka mið af því hlassi sem verið er að flytja og núverandi akstursaðstæðum, eins og gerð og gæðum vega, vindhraða, umferðarþunga og gildandi hraðatakörkunum, en má ekki undir neinum kringumstæðum fara yfir 130 km/klst. Ávallt skal farið eftir gildandi hraðatakörkunum og öðrum umferðarreglum.

A.9 Þakboxið skal vera vandlega hreinsað og viðhaldið, sérstaklega yfir vetrarmánuðina. Í þessu skyni skal aðeins nota lausn með vatni og hefðbundnum uppþvottalegi til heimilisnota, án allra alkóhóls, bleikiefna eða ammóníums þar sem yfirborð þakboxins getur að öðrum kosti orðið fyrir skemmdum. Notið ekki neina hefðbundna hreinsíuða til að hreinsa þakboxið. Lásarnir skulu smurðir með smuríuða (ekki skal láta neina smurningu komast í snertingu við plastyfirborðið á þakboxinu).

## **B.0 VINSAMLEGAST ATHUGIÐ EFTIRFARANDIÐ VIÐ NOTKUN Á AKBOXINU:**

- B.1 Hæð gefins ökutækis getur aukist um allt að 700 mm (eftir þeirri þakgrind sem er notuð)
- B.2 Varist lágur bílskúrsdyr, litla fríhæð almennt, greinar sem slúta lágt, o.s.frv.!
- B.3 Hávaði vegna vinds getur myndast.
- B.4 Þegar sjálfvirk bílaþvottastöð er notuð verður fyrst að fjarlægja þakboxið og þakgrindina.
- B.5 Til viðbótar við þessar notkunarleiðbeiningar skal einnig lesa leiðbeiningar um festingu fyrir gefna þakgrind og rekstrarleiðbeiningar gefins ökutækis!
- B.6 Vegna eldsneytissparnaðar og öryggis annarra ökumanna skal fjarlægja þakboxið og þakgrindina þegar ekki er verið að nota þau.
- B.7 Vegna þíns eigin öryggis skaltu aðeins nota prófaðar (t.d. GS-prófaðar) þakgrindur sem eru heimilaðar til notkunar með ökutækinu þínu.
- B.8 Þakboxið verður að vera sett upp þannig að framendinn vísi í akstursátt.
- B.9 Til að forðast myndun á of miklum lyftikrafti verður þakboxið að vera fest upp samhliða veginum og ekki hornrétt á hann.
- B.10 Ef engar sérstakar festingarstöður eru gefnar í leiðbeiningum um samsetningu skal reyna að halda að lágmarki 700 mm fjarlægð á milli burðarstanganna. Athugaðu að breytingar (t.d. aukaleg boruð gót) á festikerfi þakboxins eru

ekki leyfilegar.

## **C.0 VIÐHALD**

- C.1 Þessar notkunarleiðbeiningar skulu geymdar ásamt rekstrarleiðbeiningum gefins ökutækis um borð í ökutækinu þegar það er í notkun og í akstri. Allar breytingar sem eru gerðar á festingarbúnaði og þakboxum ásamt notkun á öðrum varahlutum eða aukabúnaði en þeim sem fenginn er frá framleiðanda munu leiða til þess að ábyrgð og skaðabótaskylda framleiðanda fyrir allt efnislegt tjón eða slys falla niður! Því skaltu fylgja þessum notkunarleiðbeiningum til hins ýtrasta og aðeins nota þá upphaflegu hluti sem fylgdu með. Komi til þess að þú glatir hlutum eða hlutir slitni skaltu aðeins skipta þeim út fyrir upphaflega varahluti sem má nálgast frá söluaðila eða framleiðanda.
- C.2 Til að tryggja hraða útvegum á varahlutum og forðast allar tímafrekar fyrirspurnir biðjum við þig að gefa upp svokallað „BA-nr.“ í hvert skipti sem þú pantar varahluti eða ert með fyrirspurn. Þetta „BA-nr.“ er að finna á límmíða sem er að finna innan á loki þakboxins.
- C.3 Til að tryggja að þú getir skipt um alla týnda eða bilaða lykla eins fljótt og hægt er mælum við með því að þú skrifir hjá þér númer lyklnanna.
- C.4 Ekki skal geyma þakboxið utandyra óvarið fyrir veðri og vindum (t.d. regni eða beinu sólarljósi).
- C.5 Framleiðandinn er ekki ábyrgur fyrir neinu tjóni eða slysi sem kann að verða vegna þess að þessum notandaleiðbeiningum er ekki fylgt, breytingar eru gerðar á hlutum eða notkun á neinum öðrum hlutum en upprunalegum hlutum frá framleiðanda!

## **ET**

## **A.0 OHUTUSNÓUDED**

- A.1 Kontrollige alati enne söjdu alustamist ja söjdu ajal sobivate vahemike järel (söltuvalt maantee seisukorras), kas katuseboks on kindlalt pakiraamile kinnitatud, laadung piisavalt kinnitatud, katuseboks suletud ja vôtmed välja tõmmatud.
- A.2 Veenduge enne sõitmahakkamist, et katuseboks oleks suletud ja lukustatud ning vöti lukust eemaldatud.
- A.3 Kui katuseboks on olnud järelevalveta, kontrollige üle lukud, koorem ja katuseboksi kinnitus ning veenduge, et kõik oleks korras.

- A.4 Ebapiisavalt kinnitatud laadung või ebaõigesti kinnitatud katusepakiraam ja katuseboks võivad sõidu ajal vabaneda ja raskeid õnnetusi põhjustada!
- A.5 Pidage silmas sõiduki muutunud kõrgust, samuti muutunud sõiduomadusi (tundlikkus külgtuulele, käitumine kurvides ja pidurdamisel) paigaldatud ja eriti koormatud pakiraamide või katusebokside puhul. Katuseboksi välisküljele ei tohi paigaldada mingeid täiendavaid koormusi.
- A.6 Mootorsõiduki lubatavat täismassi ei tohi ületada. Arvestada tuleb mootorsõiduki valmistaja juhistega suurima koormuse kohta katusel:
- A.7 Olemasoleva katusekoormuse väljaselgitamine:

pakiraami raskus  
+ katuseboksi raskus  
+ laadungi raskus  
= olemasolev k3atusekoormus

- A.8 Sõiduki kiirus tuleb alati valida vastavalt veetavale koormale ja valitsevatele teeoludele, nt tee tüübile, tee kvaliteedile, tuuleoludele, liiklustihedusele ja kehtivatele kiiruspääsudele, kuid sõiduki kiirus ei tohi mingil tingimusel kunagi ületada 130 km/h. Alati tuleb järgida kehtivaid kiiruspääsudeid ja muid liikluseeskirju.
- A.9 Katuseboksi tuleb hoolikalt puhastada ja hooldada, seda eriti talvekuudel. Kasutage selleks eranditult lahust veest ja standardsest loputusvahendist, mis ei sisalda alkoholi-, kloori- ega ammoniaaklisandeid, kuna need kahjustaks katuseboksi pealispinda. Ärge palun kasutage katuseboksi puhastamiseks mingeid standardseid esikonsooli puhastusaerosoole. Lukke tuleks määrada pihustatava määrdeainega (määrdeained ei tohi plastikpinnalet sattuda).

## **B.0 PALUN ARVESTAGE KATUSEBOKSI KASUTAMISEL JÄRGMISEGA:**

- B.1 Sõiduki kõrgus võib kuni 700 mm suureneada (sõltuvalt pakiraamist).
- B.2 Tähelepanu sügavate garaaži sissesõitude või madalate läbisõitude, madalalt rippuvate okste jne. juures!
- B.3 Võib tekkida tuulemüra.
- B.4 Automaat-autopesula kasutamisel tuleb katuseboksi ja pakiraam eemaldada.
- B.5 Palun järgige peale käesolevas kasutusjuhendis toodud nõuannete ka pakiraami paigaldusjuhendis ja sõiduki kasutusjuhendis toodud andmeid!

- B.6 Energia säästmise ja kaasliiklejate turvalisuse huvides tuleks katuseboksi kandurid mittekasutamise korral maha võtta.
- B.7 Teie enda turvalisuse huvides peaksite Te kasutama üksnes kontrollitud (näiteks GS-tähisega) ja teie sõiduki jaoks lubatud katusepakiraame.
- B.8 Katuseboksi tuleb paigaldada esiküljega sõidusuunas.
- B.9 Kõrgendatud ülestõukejõudude vältimiseks tuleb katuseboksi paigaldada ilma seadenurgata (võimalikult paralleelselt sõidutee suhtes).
- B.10 Kui paigaldamisjuhendis pole antud täpset raamitalade vahekaugust, tuleks see valida vähemalt 700 mm. Arvestage palun sellega, et katuseboksi kinnituselementide muutmise (näiteks liisaakude puurimine) ei ole lubatud.

## **C.0 HOOLDUS**

- C.1 See kasutusjuhend tuleks koos sõiduki kasutusjuhendiga alati hoida ja kaasas kanda. Iga muudatus paigalduskomplektide ja katuseboksi juures, samuti muude, kui valmistaja varuosade või tarvikute kasutamine muudab igasuguse valmistajapoolse garantii ja vastutuse materjalivigade või õnnetuste eest kehtetuks! Seetõttu järgige täpselt neid kasutusjuhiseid, kasutage üksnes kaasasolevaid originaalosi. Kui Te peaksite mõne osa kaotama või osad peaks kuluma, kasutage palun üksnes originaalvaruosi, mida on võimalik saada kas erialakauplusest või valmistajalt.
- C.2 Kiire varuosadega varustamise kindlustamiseks ja aeganõudvate teadete pärimise vältimiseks palume me Teil kõigi varuosatellimiste või järelepärimiste puhul teatada „BA-NR.“. See „BA-NR.“ asub ühel katuseboksi ülaküljele paigaldatud kleebisel.
- C.3 Et Te kaotatud või defektsete võtmete korral võimalikult kiiresti asenduse tellida saaks, soovitame me Teil võtmenumber üles kirjutada.
- C.4 Katuseboksi ei tohiks hoida välitingimustes, kus sellele saavad mõjuda ilmastikutegurid (nt vihm või otsene päikesekiirgus).
- C.5 Valmistaja ei vastuta kahjude ja õnnetuste eest, mis on põhjustatud kasutusjuhendi eiramise, osade muutmise või muude osade, kui valmistaja originaal-varuosade kasutamise tõttu!

## A.0 DROŠĪBAS NOTEIKUMI

- A.1 Pārbaudiet pēc regulāriem intervāliem (atkarībā no ceļu stāvokļa), gan pirms, gan katra brauciena laikā, vai jumta kārba ir stingri nostiprināta pie jumta bagāžnieka, krava ir pienācīgi nodrošināta, jumta kārba aizslēgta un atslēgta ir izņemta no slēdzenes.
- A.2 Pirms braukšanas uzsākšanas pārļiecinieties, vai jumta kaste ir aizslēgta un atslēgta ir izņemta no slēdzenes.
- A.3 Ja jumta kaste netiks pieskatīta, pārbaudiet visas kastes slēdzenes, kravu un stiprinājumus, lai pārļiecinātos, ka tie ir pareizā stāvoklī.
- A.4 Nepienācīgi nodrošinātas kravas un nepareizi uzstādīti jumta bagāžnieki un jumta kārbas var atraisīties brauciena laikā un izraisīt nopietnus nelaimes gadījumus!
- A.5 Nodrošiniet, ka jūs pievēršat pienācīgu uzmanību attiecīgā transportlīdzekļa augstuma izmaiņai un braukšanas uzvedībai (jutīgums pret sānu vēju, uzvedība, griežoties un bremsējot), kad ir uzstādīts un, galvenais, piekrauts jumta bagāžnieks un/vai jumta kārba. Jumta kārbas ārpusē nedrīkst piestiprināt papildu kravu.
- A.6 Konkrētajam motorizētajam transportlīdzeklim nedrīkst pārsniegt kopējo svaru kopā ar kravu. Jāievēro motorizētā transportlīdzekļa ražotāja instrukcijas attiecībā uz maksimālo jumta svaru.
- A.7 Pieejamās jumta kravas aprēķins:  
 Jumta bagāžnieka svars  
 +jumta kārbas svars  
 +derīgās kravas svars  
 = pieejamā jumta krava
- A.8 Transportlīdzekļa braukšanas ātrums vienmēr ir jāpielāgo atbilstoši transportējamajai kravai un braukšanas apstākļiem, piemēram, ceļa veidam, kvalitātei, vēja stiprumam, satiksmes intensitātei un piemērojamiem braukšanas ātruma ierobežojumiem, taču braukšanas ātrums nekādos apstākļos nedrīkst pārsniegt 130 km/h. Vienmēr jāņem vērā piemērojami ātruma ierobežojumi un citi satiksmes noteikumi.
- A.9 Jumta kārba uzmanīgi jāiztīra un jāuztur, it īpaši ziemas mēnešu laikā. Šim mērķim izmantojiet tikai ūdens un standarta mazgāšanas šķidrums,

kas nesatur alkoholu, balināšanas līdzekļa vai amonija piedevas, jo pretējā gadījumā jumta kārbas virsma var tikt sabojāta. Lūdzu, neizmantojiet nekādus standarta kabīnes aerosolus jumta kārbas tīrīšanai. Slēdzi jāieieļo ar izsmidzināmo smērvielu (nav pieļaujama smērvielas nonākšana saskarē ar jumta kārbas plastmasas virsmu).

## B.0 LŪDZU, ŅEMIET VĒRĀ, KAD IZMANTŪJAT JUMTA KĀRBU:

- B.1 Konkrētā transportlīdzekļa augstums var palielināties līdz 700 mm (atkarībā no izmantotā jumta bagāžnieka).
- B.2 Uzmanieties no zemām garāžas ieejām, zemām ējām vispār, zemu esošiem zariem utt.!
- B.3 Var tikt radīts vēja troksnis.
- B.4 Izmantojot automātisko automašīnas mazgāšanas iekārtu, sākumā ir jānoņem jumta kārba un jumta bagāžnieks.
- B.5 Papildus šīm lietošanas instrukcijām pienācīga uzmanība jāvelta arī konkrētā jumta bagāžnieka uzstādīšanas instrukcijām un konkrētā transportlīdzekļa ekspluatācijas instrukcijām!
- B.6 Degvielas taupības nolūkos un citu ceļa lietotāju drošībai jumta kārba un jumta bagāžnieks ir jānoņem, kad netiek izmantoti.
- B.7 Jūsu pašu drošībai jāizmanto tikai pārbaudīti (piemēram, GS-pārbaudīti) jumta bagāžnieki, kas ir autorizēti izmantošanai savienojumā ar jūsu transportlīdzekli.
- B.8 Jumta kasti nepieciešams uzstādīt ar priekšpusi braukšanas virzienā.
- B.9 Lai izvairītos no pārmērīgu ceļšāšanas spēku radīšanas, jumta kārba jāuzstāda paralēli ceļa līnijai un nevis leņķī.
- B.10 Ja uzstādīšanas instrukcijā nav norādītas īpašas uzstādīšanas pozīcijas, centie ties saglabāt vismaz 700 mm lielu atālumu starp bagāžnieka stiebiem. Lūdzu, ņemiet vērā, ka izmaiņas (piemēram, papildu izurbti caurumi) jumta kārbas fiksācija sistēmai nav pieļaujamas.

## C.0 APKOPE

- C.1 Šīs lietošanas instrukcijas jātur kopā ar konkrētā transportlīdzekļa ekspluatācijas instrukcijām un jāvadā līdzī transportlīdzeklī, kad tas tiek izmantots un ir ceļā. Jebkuras izmaiņas, kas veiktas uzstādīšanas komplektiem un jumta kārbai, tāpat kā rezerves daļas un piederumi, ko nav piegādājis ražotājs, izraisīs ražotāja garantijas un atbildības par jebkādiem materiāliem bojājumiem

- vai negadījumiem beigšanos! Tādēļ jums precīzi jāievēro šīs lietošanas instrukcijas un jāizmanto tikai oriģinālās komplektācijā iekļautās daļas. Gadījumā, ja jūs pazaudējat daļas vai tās nolietojas, jums jāaizvieto tās ar oriģinālām rezerves daļām, kuras var iegūt pie speciālistiem firmās ar lieliem gatavo preču krājumiem vai pie ražotāja.
- C.2 Lai nodrošinātu ātru rezerves daļu sagādi un izvairītos no laiktelpīgām neskaidrībām, mēs lūdzam jums norādīt tā saukto „BA Nr.”, kad jūs pasūtāt rezerves daļas vai jums ir kādas šaubas. Šis „BA Nr.” ir atrodams uz uzlīmes, kas atrodas jumta kārbas augšpusē.
- C.3 Lai nodrošinātu, ka jūs pēc iespējas ātrāk varat aizvietot jebkuras pazudušas vai bojātas atslēgas, mēs jums iesakām pierakstīt atslēgas numurus.
- C.4 Jumta kasti nepieciešams uzglabāt tā, lai kaste netiktu pakļauta ārējās vides iedarbībai (piemēram, lietum vai tiešiem saules stariem).
- C.5 Ražotājs nenēs atbildību par nekādu bojājumu vai nelaimes gadījumu, kas var rasties kā rezultāts šo lietošanas instrukciju neievērošanai, izmaiņu veikšanai daļām vai izmantojot daļas, kas nav ražotāja oriģinālās daļas!

## LT

### A.0 SAUGOS TAISYKLĒS

- A.1 Reguliariai tikrinkite (priklusomai nuo kelių būklės) prieš kelionę ir jos metu, ar stogo bagažinė yra tvirtai pritvirtinta prie stogo stovo, atitinkamai pritvirtintas krovinys, stogo bagažinė užrakinta, o raktelis išimtas iš spynos.
- A.2 Prieš važiuodami įsitinkinkite, kad stogo bagažinė yra uždaryta ir užrakinta, o raktelis ištrauktas iš spynos.
- A.3 Jei ruošiatės palikti bagažinę be priežiūros, patikrinkite visus užraktus, krovinį ir fiksavimo elementus, kad įsitikintumėte, jog jos būsena tinkama.
- A.4 Nepakankamai pritvirtinti kroviniai ir netinkamai sumontuoti stovo bei stogo bagažinės kelionės metu gali nukristi ir dėl to gali įvykti sunkus nelaimingas atsitikimas!
- A.5 Įsitinkinkite, kad skirate ypatingą dėmesį transporto priemonės aukščiui ir vairavimo būdai (jautrumui šoniniam vėjui, elgesiui atliekant posūkius ir stabdant), kai yra sumontuoti bei pakrauti stogo stovas ir / arba stogo bagažinė. Daugiau negalima pritvirtinti krovinį prie stogo bagažinės.
- A.6 Negalima viršyti bendrojo leidžiamo transporto priemonės variklio pakrauto svorio. Reikia laikytis transporto priemonės variklio gamintojo instrukcijų dėl didžiausio stogo svorio.
- A.7 Galimos stogo apkrovos skaičiavimas:  
stogo stovo svoris  
+ stogo dėžės svoris  
+ naudingosios apkrovos svoris  
= galima stogo apkrova
- A.8 Automobilio greitis turi būti nuolat reguliuojamas, atsižvelgiant į gabenamą krovinį ir esamas eismo sąlygas, pvz., kelio tipą, kokybę, vėjo sąlygas, eismo intensyvumą ir taikomus greičio apribojimus, tačiau jokiais būdais negali viršyti 130 km/h. Visada būtina atsižvelgti į taikomus greičio apribojimus ir kitas eismo taisykles.
- A.9 Stogo bagažinė turėtų būti rūpestingai išvalyta ir laikoma, ypač žiemą. Šiam tikslui naudokite tik standartinį plovimo skystį be alkoholio, baliklio ar amonio priedų ir vandens tirpalą, priešingu atveju galima pažeisti stogo paviršius. Valydami stogo bagažinę, nenaudokite jokių standartinių valymo purškiklių. Spynos turėtų būti suteptos purškiamaisiais tepalais (tepalas neturi patekti ant stogo bagažinės plastikinio paviršiaus).

### B.0 NAUDODAMI STOGO BAGAŽINĖ, ATMINKITE, KAD:

- B.1 Transporto priemonės aukštis gali padidėti iki 700 mm (priklusomai nuo naudojamo stogo stovo).
- B.2 Būkite atsargūs važiuodami pro žemus garažus ir kitokius važiavimus, po žemai nusvirusiomis šakomis ir pan.!
- B.3 Galimas vėjo triukšmas.
- B.4 Prieš plauinant transporto priemonę autoplovykloje, reikia nuimti stogo bagažinę ir stogo stovą.
- B.5 Be to, ypatingą dėmesį skirkite ne tik šioms naudojimo instrukcijoms, bet ir stogo rėmo montavimo ir transporto priemonės veikimo instrukcijoms!
- B.6 Kai stogo bagažinė nenaudojama, ją dėl degalų ekonomijos ir kitų eismo dalyvių saugos reikėtų nuimti.
- B.7 Savo pačių saugumui turėtumėte naudoti tik testuotus (pavyzdžiui, testuotus GS) stogo stovus, kuriuos leidžiama naudoti kartu su transporto priemone.
- B.8 Stogo bagažinę būtina montuoti priekine dalimi, nukreipta važiavimo kryptimi.

- B.9 Norint išvengti per didelio kėlimo jėgų susidarymo, stogo bagažinė turėtų būti sumontuota lygiagrečiai su kelio linija, o ne kampu.
- B.10 Jei surinkimo instrukcijose nenurodytos konkrečios tvirtinimo padėtys, tarp stogo bagažinės strypų stenkitės išlaikyti minimalų 700 mm atstumą. Atminkite, kad stogo bagažinės fiksavimo sistemos keitimai (pavyzdžiui, papildomai išgręžtos skylės) neleidžiami.

## C.0 TECHNINĖ PRIEŽIŪRA

- C.1 Kartu su šiomis naudojimo instrukcijomis reikia laikytis transporto priemonės veikimo instrukcijų ir būti transporto priemonėje, kai ji naudojama ar važiuojant. Bet kokie keitimai, padaryti montavimo rinkiniuose ir stogo bagažinėje, kaip ir kitų, nei tiekia gamintojas, atsarginių dalių ar priedų naudojimas, panaikina gamintojo garantiją ir atsakomybę už materialinę žalą ar praradimą dėl nelaimingų atsitikimų! Taigi turėtumėte tiksliai laikytis naudojimo instrukcijų ir naudoti tik originalias tiekiamas dalis. Praradę dalis ar joms susidėvėjus, turėtumėte jas pakeisti originaliomis atsarginėmis dalimis, kurias galima įsigyti iš prekybininko ar gamintojo.
- C.2 Kad būtų užtikrintas greitas atsarginių dalių tiekimas ir išvengta bet kokių daug laiko atimančių klausimų, nurodykite vadinamąjį „BA Nr.“, kai užsakote atsargines dalis ar turite klausimų. Šis „BA Nr.“ yra ant lipduko, esančio stogo bagažinės vidaus viršuje.
- C.3 Norėdami užtikrinti, kad galėtumėte kaip galima greičiau pakeisti bet kokius prarastus ar sugedusius raktus, patariame įsidėmėti raktų numerius.
- C.4 Stogo bagažinės negalima laikyti lauke, kur ją veiktų skirtingos aplinkos sąlygos (pvz., lietus ar tiesioginiai saulės spinduliai).
- C.5 Gamintojas neatsako už jokią žalą ar nelaimingus atsitikimus, kurie gali įvykti nesilaikant šių instrukcijų, pakeitus dalis ar naudojant bet kokias kitas nei gamintojo originalios dalys!



## A.0 PRAVILA TECHNIKI BEZOPASNOSTI

- A.1 Reguliariai tikrinami (v závisimosti ot sostojanija dorog) pered každoj poezdkoj i vo vrema nee, nađežno li prikręplen gruzovoj bokס k bađežniku,

хорошо ли закреплен груз, заперт ли грузовой бокс и вынут ли ключ из замка.

- A.2 Перед началом движения убедитесь, что грузовой бокс надежно закрыт и ключ извлечен из замка.
- A.3 Если транспортное средство остается без присмотра, проверьте все замки, груз и крепления бокса, чтобы убедиться, что все в порядке.
- A.4 Плохо закрепленный груз и неправильно установленные рама багажника и бокс могут на ходу сорваться и стать причиной серьезной аварии!
- A.5 Обратите внимание, что при наличии рамы багажника и грузового бокса, тем более с грузом, габаритная высота и ходовые качества автомобиля (чувствительность к боковому ветру, поведение при торможении и на поворотах) изменяются. Запрещается размещать дополнительные грузы на наружной части грузового бокса.
- A.6 Допустимый общий вес транспортного средства превышать не разрешается. Необходимо строго соблюдать указания завода-изготовителя относительно максимального груза на крыше:
- A.7 Расчет допустимого груза на крыше.  

$$\begin{aligned} & \text{Вес рамы багажника} \\ & + \text{вес грузового бокса} \\ & + \text{вес полезного груза} \\ & = \text{допустимый груз на крыше} \end{aligned}$$
- A.8 Скорость автомобиля должна всегда соответствовать весу размещенного на нем груза и дорожным условиям, таким как тип и качество дорожного покрытия, сила и направление ветра, интенсивность движения и ограничения скорости на дороге, и ни при каких условиях не должна превышать 130 км/ч. При движении необходимо всегда соблюдать скоростные ограничения и правила дорожного движения.
- A.9 Грузовой бокс следует тщательно чистить и поддерживать в порядке, особенно в зимний период. Для этого необходимо использовать только обычные моющие средства (не содержащие спирта, хлора или нашатырного спирта), предварительно растворив их в воде. Для чистки бокса не пользуйтесь, пожалуйста, имеющимися в продаже аэрозолями для кабины водителя. Замки нужно смазывать машинным маслом в виде спрея (масло не должно попадать на пластиковую поверхность бокса).

## **В.0 ПРИ ПОЛЬЗОВАНИИ ГРУЗОВЫМИ БОКСАМИ УЧИТЫВАЙТЕ СЛЕДУЮЩЕЕ:**

- V.1 Высота автомобиля может увеличиться на 70 см (в зависимости от высоты багажника).
- V.2 Остерегайтесь низких въездов в гараж, низких арок, низко висящих веток и т. д.
- V.3 Бокс может стать причиной шума встречного потока воздуха.
- V.4 При использовании автоматической автомойки нужно предварительно снять с крыши грузовой бокс и багажник.
- V.5 Помимо требований данной инструкции по эксплуатации просим соблюдать также положения инструкции по монтажу рамы багажника и инструкции по эксплуатации автомобиля!
- V.6 Если грузовой бокс и багажник не используются, их следует снять с целью экономии горючего и для безопасности других участников дорожного движения.
- V.7 Ради собственной безопасности необходимо использовать только рекомендованные для вашего автомобиля багажники, прошедшие необходимые испытания (например, тестирование GS).
- V.8 Передняя часть грузового бокса должна располагаться по ходу движения транспортного средства.
- V.9 Чтобы уменьшить подъемную силу во время движения автомобиля, не устанавливайте багажник-контейнер под углом. Его следует монтировать параллельно линии дороги.
- V.10 Если в инструкции не указаны точные координаты установки продольных несущих брусьев, постарайтесь выдержать между ними расстояние не менее 700 мм. Пожалуйста, учтите, что изменения (например, дополнительные отверстия) в крепежных системах бокса не допускаются.

## **С.0 ТЕХНИЧЕСКОЕ ОБСЛУЖИВАНИЕ**

- C.1 Настоящая Инструкция по эксплуатации должна храниться в автомобиле вместе с Руководством по эксплуатации автомобиля. Любые изменения монтажных комплектов и грузового бокса, а также использование запчастей и принадлежностей иных изготовителей ведут к тому, что ответственность с изготовителя за повреждение материалов или аварии снимается! Поэтому следует в точности придерживаться настоящей Инструкции по эксплуатации и пользоваться только

оригинальными запчастями. В случае утери деталей или их износа применяйте только оригинальные запчасти, приобретенные в специализированных торговых точках или у изготовителя.

- C.2 Чтобы обеспечить незамедлительное снабжение запчастями и избежать потерь времени из-за встречных вопросов, просим при заказах или запросах по поводу запчастей указывать номер BA No. Этот номер BA No. приведен на этикетке, находящейся наверху багажника-контейнера.
- C.3 Чтобы срочно заказать и получить ключи взамен потерянных или неисправных, рекомендуется записать номера ключей.
- C.4 Грузовой бокс следует хранить в помещении, защищая от воздействия различных погодных условий (например, дождя или прямых солнечных лучей).
- C.5 Изготовитель не несет ответственности за повреждения и аварии, возникшие из-за несоблюдения Инструкции по эксплуатации, видоизменения деталей или пользования деталями не из комплекта поставки изготовителя!



## **A.0 ПРАВИЛА БЕЗПЕКИ**

- A.1 Регулярно перевіряйте (залежно від стану доріг) до та під час кожної поїздки, чи міцно прикріплено до багажника для даху вантажний бокс, чи надійно закріплено вантаж, чи замкнено вантажний бокс і чи вийнято ключ із замка.
- A.2 Перед початком руху переконайтеся, що вантажний бокс надійно замкнено і ключ вийнято із замка.
- A.3 Якщо залишаєте транспортний засіб без нагляду, перевірте всі замки, вантаж і кріплення боксу й упевніться, що все в порядку.
- A.4 Неналежно закріплений вантаж, неправильно встановлений багажник для даху або вантажний бокс можуть відкріпитися під час руху та спричинити серйозну аварію!
- A.5 Приділяйте належну увагу зміні висоти та поведінки транспортного засобу (чутливості до бічного вітру, поведінки в поворотах і під час гальмування), коли встановлено та, головне, завантажено багажник для даху і/або вантажний бокс. До зовнішньої сторони вантажного боксу не можна кріпити додаткові вантажі.



- A.6 Не можна перевищувати загальну дозволену масу транспортного засобу з вантажем. Потрібно дотримуватися вказівок виробника транспортного засобу щодо максимального навантаження на дах.
- A.7 Розрахунок наявного навантаження на дах:
  - Маса багажника для даху
  - + маса вантажного боксу
  - + маса корисного навантаження
  - = наявне навантаження на дах
- A.8 Швидкість транспортного засобу завжди має відповідати вантажу, що перевозиться, а також поточним умовам керування, зокрема типу дороги, якості доріг, умовам вітру, інтенсивності руху та застосовним обмеженням швидкості, проте в жодному разі не має перевищувати 130 км/год. Слід дотримуватися застосованих обмежень швидкості та інших правил дорожнього руху.
- A.9 Вантажний бокс потрібно ретельно чистити та підтримувати в гарному стані, особливо взимку. Для цього потрібно використовувати лише розчин звичайної рідини для миття посуду у воді без добавок спирту, відбілювача або амонію, інакше можна пошкодити поверхню боксу. Не використовуйте стандартні спреї для приладової панелі для чищення боксу. Замки потрібно змащувати мастилом у вигляді спрею (мастило не має потрапляти на пластикову поверхню боксу).

**V.0 ПІД ЧАС ВИКОРИСТАННЯ  
ВАНТАЖНОГО БОКСУ ПАМ'ЯТАЙТЕ  
ПРО ТАКЕ:**

- V.1 Висота транспортного засобу може збільшитися на 700 мм (залежно від багажника для даху, що використовується)
- V.2 Остерігайтеся низьких в'їздів до гаражів, низьких просвітів у цілому, низьких гілок тощо!
- V.3 Може виникати шум від зустрічного потоку повітря.
- V.4 Перед заїздом на автоматичну автомийку потрібно знімати вантажний бокс і багажник для даху.
- V.5 Крім цих інструкцій, належну увагу також слід приділяти інструкціям щодо встановлення багажника для даху та експлуатації транспортного засобу.
- V.6 З міркувань економії палива та безпеки інших учасників дорожнього руху вантажний бокс і багажник для даху потрібно знімати, коли вони не використовуються.

- V.7 Заради вашої власної безпеки використовуйте лише багажники для даху, що пройшли тестування (наприклад, тестування GS) і сумісні з вашим транспортним засобом.
- V.8 Встановлюйте вантажний бокс так, щоб його передня частина була розташована в напрямку руху.
- V.9 Щоб не створювати надмірні підйомні сили, вантажний бокс потрібно встановлювати паралельно напрямку руху, а не під кутом.
- V.10 Якщо в інструкції зі зборки не наведені жодні спеціальні відомості щодо розміщення, намагайтеся дотримуватися відстані не менше ніж 700 мм між поперечними дугами багажника. Зверніть увагу, що вносити зміни до системи кріплення вантажного боксу (наприклад, висвердлювати додаткові отвори) заборонено.

**C.0 ТЕХНІЧНЕ ОБСЛУГОВУВАННЯ**

- C.1 Під час використання (у дорозі) ці інструкції потрібно зберігати в транспортному засобі разом з інструкцією з його експлуатації. Внесення змін до комплектів кріплення та вантажного боксу, а також використання запасних частин або приладдя не від виробника призведе до припинення гарантії та відповідальності виробника за будь-які матеріальні збитки та нещасні випадки! Тому ви повинні неухильно дотримуватися цих інструкцій і використовувати лише оригінальні деталі. Утрачені або зношені деталі потрібно замінити оригінальними запасними частинами, які можна придбати в авторизованого дилера або виробника.
- C.2 Щоразу, коли ви замовляєте запасні частини або надсилаєте запит, потрібно вказувати номер «VA No». Цей номер можна знайти на наклейці, розташованій на внутрішній верхній стороні вантажного боксу.
- C.3 Щоб ми могли якнайшвидше замінити втрачені або несправні ключі, радимо вам записати номери ключів.
- C.4 Вантажний бокс необхідно зберігати в приміщенні, щоб не піддавати шкідливому впливу погодних умов (зокрема, дощу або прямого сонячного проміння).
- C.5 Виробник не несе відповідальності за будь-які збитки або нещасні випадки, які можуть виникнути в результаті недотримання цих інструкцій, внесення змін до деталей або використання неоригінальних деталей!



**A.0 WARUNKI BEZPIECZEŃSTWA**

- A.1 Przed każdą jazdą i podczas niej należy sprawdzać w określonych odstępach czasu - w zależności od stanu drogi - czy boks dachowy jest dobrze zamontowany na belkach bagażnika bazowego, czy ładunek jest dobrze zabezpieczony, boks jest zamknięty oraz czy kluczyk został wyjęty.
- A.2 Przed uruchomieniem pojazdu należy upewnić się, że box dachowy jest zamknięty na zamek, a klucz jest wyjęty z zamka.
- A.3 Jeśli box pozostawał przez jakiś czas bez nadzoru, należy sprawdzić, czy wszystkie zamki są zamknięte, zawartość jest nienaruszona, a box jest prawidłowo przymocowany do pojazdu.
- A.4 Niewystarczająco zabezpieczony ładunek lub nieprawidłowo zamocowane belki bagażnika bazowego czy boks dachowy mogą się obluźzać podczas jazdy i spowodować poważny wypadek!
- A.5 Należy zwrócić uwagę na zmianę wysokości pojazdu z zamontowanym boksem, jak również na wpływ boksu i ładunku na zachowanie się pojazdu podczas jazdy. Najważniejsze zmiany to większa wrażliwość na boczny wiatr, zmiana zachowanie się podczas pokonywania zakrętów i hamowania. Na zewnętrznej stronie boksu dachowego nie wolno umieszczać żadnych dodatkowych ładunków.
- A.6 Nie wolno przekraczać całkowitej dopuszczalnej masy samochodu ani ładowności dachu podanej w instrukcji auta.
- A.7 Ustalenie planowanego obciążenia dachu:  
 Masa belek bazowych  
 + masa boksu dachowego  
 + masa ładunku  
 = planowane obciążenie dachu
- A.8 Prędkość pojazdu należy zawsze dostosowywać do ciężaru przewożonego ładunku i warunków panujących na drodze, np. rodzaju i jakości nawierzchni, siły wiatru, natężenia ruchu i ograniczenia prędkości. W żadnym razie nie należy przekraczać prędkości 130 km/godz. Należy zawsze przestrzegać obowiązujących ograniczeń prędkości i przepisów ruchu drogowego.

- A.9 Boks dachowy powinien być starannie czyszczony i konserwowany, szczególnie w zimie. Do tego celu używać należy wyłącznie roztworu wody i dostępnego na rynku środka do mycia bez dodatków w postaci alkoholu, chloru lub amoniaku. W przeciwnym razie powierzchnia boksu dachowego może ulec uszkodzeniu. Nie należy stosować do czyszczenia boksów żadnych dostępnych w handlu środków w sprayu do kokpitów. Zamki powinny być smarowane środkiem smarnym w aerozolu, a środek ten nie powinien dostawać się na powierzchnię z tworzywa sztucznego.

**B.0 PODCZAS KORZYSTANIA Z BOKSU DACHOWEGO WZIĄĆ POD UWAGĘ, ŻE:**

- B.1 W zależności od rodzaju belek bazowych wysokość pojazdu może zwiększyć się nawet o 700 mm!
- B.2 Należy uważać, wjeżdżając do niskich garaży, pod wiadukty czy drzewa!
- B.3 Podczas jazdy może pojawić się słyszalny hałas spowodowany opływem powietrza.
- B.4 Podczas korzystania z myjni automatycznych należy bezwzględnie zdemontować zarówno boks jak i bagażnik bazowy.
- B.5 Poza wskazówkami podanymi w tej instrukcji obsługi należy również przestrzegać zaleceń zawartych w instrukcji montażu załączonej do bagażników bazowych oraz instrukcji obsługi pojazdu!
- B.6 Ze względu na oszczędność w zużyciu paliwa oraz bezpieczeństwo innych użytkowników drogi boks dachowy oraz bagażnik bazowy powinny być zdemontowane, gdy nie są używane.
- B.7 Dla własnego bezpieczeństwa należy stosować tylko testowane (np. testy GS) i rekomendowane dla danego pojazdu bagażniki bazowe.
- B.8 Box dachowy powinien być zamocowany przodem do kierunku jazdy.
- B.9 Aby uniknąć powstawania większej siły unoszącej boks dachowy należy montować możliwie równoległe do powierzchni jezdni.
- B.10 Jeżeli pozycja bagażnika na dachu nie jest dokładnie określona w instrukcji staraj się ustawić belki tak, aby odległość między nimi wynosiła co najmniej 700 mm. Proszę pamiętać, że niedopuszczalne są żadne modyfikacje konstrukcji boksu takie, jak np. wiercenie dodatkowych otworów itp.

## C.0 KONSERWACJA

- C.1 Ta instrukcja obsługi powinna być dołączona do instrukcji obsługi pojazdu i przechowywana razem z nią. Każda samodzielna modyfikacja zestawu montażowego czy boksu dachowego, jak również używanie innych niż pochodzące od producenta, części zamiennych lub części wyposażenia dodatkowego, zwalnia producenta od gwarancji i odpowiedzialności za ewentualne szkody materialne i wypadki! Należy zatem dokładnie przestrzegać wskazań niniejszej instrukcji i używać tylko oryginalnych, dostarczonych przez producenta części. W razie zagubienia lub zużycia części należy zastąpić je wyłącznie oryginalnymi, dostępnymi u sprzedawcy lub producenta.
- C.2 Aby zapewnić szybką dostawę części zamiennych i uniknąć pochłaniających czas pytań zwrotnych, prosimy przy każdym zamawianiu części zamiennych lub pytaniu podawać numer „BA-NR.:”, „BA-Nr.:”, który znajduje się na naklejce umieszczonej na wewnętrznej powierzchni wieka boksu.
- C.3 W celu jak najszybszego uzyskania kluczyka na wymianę, w razie jego zagubienia lub uszkodzenia, niezbędne jest podanie jego numeru.
- C.4 Nie należy przechowywać boxu w miejscach, w których może być narażony na szkodliwy wpływ czynników atmosferycznych, takich jak deszcz czy bezpośrednie działanie promieni słonecznych.
- C.5 Producent nie odpowiada za szkody i wypadki powstałe w wyniku nieprzestrzegania zaleceń instrukcji obsługi, modyfikacji części lub używania innych części niż oryginalne części zamienne producenta!

## CS

### A.0 NÁVOD NA MONTÁŽ

- A.1 Před zahájením jízdy a v přiměřených intervalech během jízdy (podle stavu vozovky) kontrolujte, zda je střešní box na nosič pevně namontovaný, náklad dostatečně zajištěný, střešní box uzamčený a klíč vytažený.
- A.2 Než vyjedete, ujistěte se, že je střešní box uzavřen a uzamčen a že v zámku nezástal klíč.
- A.3 Pokud nebude box pod dozorem, zkontrolujte všechny zámky, náklad a upevnění, abyste měli jistotu, že jsou

ve správném stavu.

- A.4 Nedostatečně zajištěný náklad nebo nesprávně upevněný střešní nosič a střešní box se mohou během jízdy uvolnit a způsobit vážné nehody!
- A.5 Věnujte pozornost změnám výškovým rozměrům vozidla stejně jako změně jízdních vlastností (citlivost na boční vítr, reakce při projíždění zatáček a v průběhu brzdění) při jízdě s namontovaným a zejména naloženým střešním nosičem, příp. střešním boxem. Na vnější straně střešního boxu nesmějí být připevněny žádné další předměty.
- A.6 Největší povolená hmotnost motorového vozidla nesmí být překročena. Pokyny výrobce vozidla týkající se maximálního zatížení střechy musí být dodrženy:
- A.7 Zjištění současného zatížení střechy:  
Hmotnost nosiče  
+ hmotnost střešního boxu  
+ hmotnost nákladu  
= současné zatížení střechy
- A.8 Rychlost vozidla přizpůsobte převážnému nákladu a aktuálním podmínkám provozu, například druhu a stavu vozovky, povětrnostním podmínkám, hustotě provozu a platným rychlostním omezením. Za žádných okolností však nesmí překročit 130 km/h. Vždy dodržujte nejvyšší dovolenou rychlost a další dopravní předpisy.
- A.9 Střešní box je třeba pečlivě čistit a ošetřovat, zvláště během zimních měsíců. K tomu používejte výhradně vodní roztoky a obvyklé čisticí prostředky bez přísad alkoholu, chloru a amoniaku. V opačném případě dojde k poškození povrchu střešního boxu. Prosíme nepoužívejte na čištění střešního boxu běžné rozprašovače určené pro interiér vozidla. Zámky promazávejte pomocí rozprašovače maziva (nesmí být aplikovány na plastový povrch).

### B.0 PŘI POUŽÍVÁNÍ STŘEŠNÍHO BOXU DBEJTE, PROSÍM, NA:

- B.1 Výška vozidla se může zvýšit až o 700 mm (podle použitého nosiče).
- B.2 Zvyšte pozornost při nízkých vjezdech do garáží nebo nízkých průjezdech, při nízké visící větvích atd.!
- B.3 Vítr může způsobit zvýšení hladiny hluku během jízdy.
- B.4 Při použití automatické myčky automobilů musí být střešní box a nosič demontovány.

- B.5 Prosíme dbejte vedle pokynů v tomto návodu k použití také údajů v návodu pro montáž nosiče a návodu k použití vozidla!
- B.6 S ohledem na úsporu energie a na bezpečnost ostatních účastníků silničního provozu by měly být střešní box a nosič demontovány, pokud se nepoužívají.
- B.7 Pro Vaši bezpečnost byste měli používat pouze testované (např. schválení GS) a pro Vaše vozidlo schválené střešní nosiče.
- B.8 Střešní box musí být namontován s přední stranou umístěnou ve směru jízdy.
- B.9 Aby nedošlo k nárůstu vztakových sil, je nutné střešní box namontovat bez úhlu náběhu (co nejvíc rovnoběžně ve směru jízdy).
- B.10 V případě, že nic není udáno, musí být vzdálenost mezi rameny nejméně 700 mm. Nezapomeňte prosím, že změny upevňovacího zařízení střešního boxu (např. dodatečné otvory) nejsou povoleny..

## C.0 ÚDRŽBA

- C.1 Tento návod k použití by měl být uschován a převážen spolu s návodem k použití vozidla. Každá změna na montážní sadě a na střešním boxu, stejně jako změny na náhradních dílech a na prvcích příslušenství včetně těch od výrobce, vede k tomu, že zaniká záruka výrobce týkající se nehod a poškození materiálu. Dodržujte přitom přesně pokyny k používání, používejte pouze dodané originální díly. Pokud dojde ke ztrátě nebo opotřebením dílů, používejte prosím pouze originální náhradní díly, které jsou k dostání u odborného prodejce nebo u výrobce.
- C.2 K zajištění rychlého zásobování náhradními díly a vyvarování se časově náročné komunikace Vás prosíme o uvádění objednačního čísla „BA-NR.:“ v případě veškerých objednávek náhradních dílů, příp. dotazů. Toto číslo „BA-Nr.:“ se vždy nachází na samolepicím štítku umístěném na střešním boxu.
- C.3 Aby bylo možné v případě ztracených či poškozených klíčů požadovat co nejdříve náhradu, doporučujeme Vám poznačit si čísla klíčů.
- C.4 Střešní box nesmí být skladován venku, kde by byl vystaven povětrnostním vlivům (např. dešti nebo přímému slunečnímu světlu).

- C.5 Výrobce neručí za škody a nehody způsobené nedodržením pokynů v návodu k použití, změnami dílů nebo použitím jiných než originálních náhradních dílů výrobce!



## A.0 BIZTONSÁGI ELŐÍRÁSOK

- A.1 Ellenőrizze minden út előtt és menet közben megfelelő időközönként (az úttest minőségétől függően), hogy a tetőbox stabilan van-e felszerelve a csomagtartóra, a rakomány megfelelően van-e biztosítva, a tetőbox be van-e zárva és a kulcs ki van-e húzva.
- A.2 Indulás előtt győződjön meg arról, hogy bezárta a tetőboxot, a kulcsot elfordította és kihúzta a zárból.
- A.3 Ha felügyelet nélkül hagyta a tetőboxot, ellenőrizze, hogy megfelelő állapotban vannak-e a záruk, a rakomány és a rögzítés.
- A.4 A nem megfelelően biztosított rakomány vagy a nem megfelelően rögzített csomagtartó és tetőbox menet közben leeshet a járműről és súlyos balesetet okozhat!
- A.5 Vegye figyelembe a jármű megváltozott magasságát valamint a megváltozott menettulajdonságait – hogyan viselkedik a jármű felszerelt és főleg megpakolt csomagtartóval, illetve tetőboxszal oldalszélben, kanyarvételnél és fékezésnél.  
A tetőboxra kívül nem szabad semmi egyéb terhet helyezni.
- A.6 A gépjármű megengedett össztömegét nem szabad túllépni. Figyelembe kell venni a gépjármű gyártójának a maximális tetőterhelésre vonatkozó előírásait:
- A.7 A meglévő tetőterhelés kiszámítása:  
a csomagtartó tömege  
+ a tetőbox tömege  
+ a rakomány tömege  
= meglévő tetőterhelés
- A.8 A jármű sebességét mindig a szállított rakománynak és az aktuális út- és látási viszonyoknak, így az út típusának, az út minőségének, a szélviszonyoknak, a forgalom sűrűségének és a betartandó sebességkorlátozásoknak megfelelően kell megválasztani, de a sebesség semmilyen körülmények között sem haladhatja meg az óránkénti 130 km-t. Mindig be kell tartani az érvényes sebességkorlátozást és az egyéb közlekedési szabályokat.

A.9 A tetőbox gondos tisztítást és ápolást igényel, különösen a téli hónapokban. A tisztításhoz kizárólag olyan oldatot használjon, amely vizet és kereskedelemben kapható, alkohol-, klór- és ammóniamentes mosószert tartalmaz, ellenkező esetben károsodhat a tetőbox felülete. A tetőbox tisztításához ne használjon olyan spray-t, amit a kereskedelemben a vezetőtér ápolására kínálnak. A záratok kenőspray-vel kenje (a műanyag felületekre nem kerülhet kenőanyag).

## **B.0 A TETŐBOX HASZNÁLATÁNÁL VEGYE FIGYELEMBE A KÖVETKEZŐKET:**

B.1 A jármű magassága akár 700 mm-rel is megnőhet (a tetőcsomagtartó kivételétől függően)

B.2 Ügyeljen az alacsony garázsbejáróknál és átjáróknál, lelógó faágaknál stb!

B.3 A tetőbox használatánál szélzajok keletkezhetnek.

B.4 Mielőtt behajt az automata autósóba, le kell szerelni a tetőboxot és a csomagtartót.

B.5 Ezen a használati utasításon kívül vegye figyelembe a tetőcsomagtartó szerelési utasítását és a jármű kezelési útmutatóját is!

B.6 Energiatakarékossági és biztonsági okokból a nem használt tetőboxot és tartót lehetőleg szerelje le.

B.7 Saját biztonsága érdekében csak bevizsgált (pl. GS szerint tanúsított) és a járművéhez engedélyezett tetőcsomagtartót használjon.

B.8 A tetőboxot úgy kell felszerelni, hogy az eleje a menetirány felé nézzen.

B.9 A megnövekedett felhajtóerő elkerülése érdekében a tetőboxot dőlési szög nélkül (lehetőleg az úttesttel párhuzamosan) szerelje fel.

B.10 Ha az összeszerelési útmutatóban az elhelyezést illetően nem szerepelnek adatok, a tetőcsomagtartó rúdjai között legalább 700 mm távolságnak kell lennie. Vegye figyelembe, hogy a tetőbox rögzítőberendezését nem szabad megváltoztatni (pl. kiegészítő furatokkal).

## **C.0 KARBANTARTÁS**

C.1 Ezt a használati utasítást tegye a jármű kezelési útmutatójához és tartsa mindig a járműben. A szerelőkészleten vagy a tetőboxon végrehajtott bármiféle változtatás, valamint a gyártó pótl- és tartozék alkatrészei helyett egyéb pótalkatrészek és tartozékok használata

következtében keletkezett károkért és balesetekért a gyártó nem vállal sem garanciát, sem felelősséget! Ezért szigorúan tartsa be a használati utasításban leírtakat és csak a termékkel együtt szállított eredeti alkatrészeket használja. Alkatrészek elvesztése vagy elhasználódása esetén csak eredeti pótalkatrészeket alkalmazzon, amelyeket a szakkereskedőknél vagy a gyártónál szerezhet be.

C.2 A pótalkatrészek gyors beszerzése és az időigényes vizontkérdések elkerülése érdekében kérjük, hogy a pótalkatrészek rendelésénél, illetve felvilágosításkérésnél mindig adja meg az úgynevezett BA-számot („BA-NR.:”). A „BA-szám” a tetőbox felső részére ragasztott címkén található.

C.3 Javasoljuk, hogy jegyezze fel a kulcsszámot, hogy az elveszett vagy meghibásodott kulcsok helyett a lehető leghamarabb rendelhessen pótlást.

C.4 A tetőboxot ne tárolja a szabadban (eső vagy közvetlen napfény károsíthatja).

C.5 A gyártó nem felel a használati utasítás figyelmen kívül hagyása, az alkatrészek megváltoztatása vagy a gyártó eredeti pótalkatrészei helyett egyéb alkatrészek használata következtében keletkezett károkért és balesetekért!



## **A.0 REGULI DE SIGURANȚĂ**

A.1 Verificați la intervale regulate de timp (în funcție de starea drumurilor), atât înainte, cât și în timpul fiecărei călătorii, dacă cutia-portbagaj este bine fixată pe șinele de pe plafon, dacă încercătura este asigurată corespunzător, dacă cutia-portbagaj este încuiată și cheia scoasă din încuietore.

A.2 Înainte de a pleca, asigurați-vă că cutia-portbagaj este încuiată și că ați scos cheia din încuietore.

A.3 Dacă ați lăsat cutia-portbagaj nesupravegheată, verificați toate încuietorile, încercătura și toate accesoriile de fixare, pentru a vă asigura că aceasta este într-o stare bună.

A.4 Încercăturile asigurate necorespunzător și barele sau cutiile-portbagaj montate incorect se pot desprinde în timpul călătoriei, provocând accidente grave!

A.5 Luați în considerare schimbarea înălțimii și condițiilor de deplasare ale autoturismului (influența vântului lateral, comportamentul direcției și al frânei)

când este adăugată o cutie-portbagaj și, mai ales, încărcată. Nu trebuie să mai adăugați alte încărcături în afara cutiei-portbagaj.

- A.6 Nu trebuie să depășiți sarcina totală permisă pentru categoria de autovehicule respectivă. Trebuie să respectați instrucțiunile producătorului autoturismului cu privire la greutatea maximă suportată de plafon.
- A.7 Calculul încărcăturii admise pe plafon:  
Greutatea barelor transversale  
+ Greutatea cutiei-portbagaj  
+ Greutatea încărcăturii  
= Încărcătura admisă pe plafon
- A.8 Viteza vehiculului trebuie adaptată întotdeauna în funcție de încărcătura transportată și de condițiile de conducere curente, cum ar fi tipul de drum, calitatea acestuia, condițiile de vânt, intensitatea traficului și limitele de viteză aplicabile, dar, în niciun caz, nu trebuie să depășească 130 km/h. Respectați întotdeauna limitele de viteză aplicabile și celelalte reglementări rutiere.
- A.9 Cutia-portbagaj trebuie să fie curățată și îngrijită cu atenție, mai ales pe timpul iernii. În acest scop, folosiți doar o soluție pe bază de apă și un lichid standard de curățare, fără alcool, sodă caustică sau aditivi de amoniac, întrucât în caz contrar suprafața cutiei-portbagaj se poate deteriora. Vă rugăm să nu folosiți niciun spray de bord standard pentru curățarea cutiei-portbagaj. Încuietorile trebuie lubrifiate cu un spray lubrifiant (lubrifiantul nu trebuie să intre în contact cu suprafața din plastic a cutiei-portbagaj).

## **B.0 ȚINEȚI CONT DE URMĂTOARELE ASPECTE CÂND FOLOSIȚI CUTIA-PORTBAGAJ:**

- B.1 Înălțimea autoturismului respectiv poate crește cu până la 700 mm (în funcție de barele transversale folosite)
- B.2 Fiți atenți la intrările joase în garaje, la spațiile joase, în general, la crengile de copac joase etc.!
- B.3 Poate apărea un șuierat de la vânt.
- B.4 Dacă spălați mașina la o spălătorie automată, îndepărtați mai întâi barele transversale și cutia-portbagaj.
- B.5 Pe lângă aceste instrucțiuni de folosire, trebuie să respectați instrucțiunile de montare ale barelor transversale și instrucțiunile de folosire ale autoturismului respectiv!
- B.6 Pentru a economisi combustibil și pentru siguranța celorlalți participanți

la trafic, barele transversale și cutia-portbagaj trebuie îndepărtate când nu sunt folosite.

- B.7 Pentru propria dvs siguranță, trebuie să folosiți doar șine de plafon testate (având marca GS, de pildă), care sunt autorizate pentru autoturismul dvs.
- B.8 Portbagajul de acoperiș trebuie montat cu partea din față în direcția de deplasare.
- B.9 Pentru a evita generarea de forțe de ridicare excesive, cutia-portbagaj trebuie montată paralel cu linia drumului și nu în unghi înclinat.
- B.10 Dacă nu sunt oferite anumite poziții de montare în instrucțiunile de asamblare, încercați să păstrați o distanță minimă de 700 mm între barele transversale. Nu uitați că modificările (de pildă adăugarea de găuri) aduse sistemului de fixare al cutiei-portbagaj nu sunt permise.

## **C.0 ÎNTREȚINERE**

- C.1 Aceste instrucțiuni de folosire trebuie păstrate alături de instrucțiunile de utilizare ale autoturismului și ținute la bord în timpul călătoriei. Orice modificare făcută setului de montare și cutiei-portbagaj, precum și folosirea altor componente sau accesorii decât cele furnizate de producător vor duce la pierderea garanției și veți fi responsabil în cazul producerii oricărora pagube materiale sau accidente! De aceea, trebuie să respectați exact instrucțiunile de utilizare, folosind doar componentele originale furnizate de producător. Dacă pierdeți unele componente sau acestea se uzează, trebuie să le înlocuiți doar cu piese de schimb originale, cumpărate direct de la producător sau de la un furnizor autorizat.
- C.2 Pentru a beneficia de aprovizionarea rapidă cu piese de schimb și a evita solicitările care necesită mult timp, vă rugăm să indicați așa-numitul cod „BA No.” atunci când comandați piese de schimb sau aveți o solicitare. Acest cod „BA No” poate fi găsit pe un sticker situat în interiorul capacului cutiei-portbagaj.
- C.3 Pentru a vă asigura că puteți înlocui orice cheie pierdută sau defectă cât de repede posibil, vă sfătuim să notați seriile cheilor.
- C.4 Cutia-portbagaj nu trebuie depozitată în exterior, expusă la factorii de mediu (de exemplu, ploaie sau lumină solară directă).

- C.5 Producătorul nu se face vinovat de niciun fel de daună sau accident produs ca urmare a nerespectării acestor instrucțiuni de utilizare, a modificărilor aduse componentelor sau a folosirii altor componente decât cele originale, furnizate de producător!



## A.0 BEZPEČNOSTNÉ NARIADENIA

- A.1 V pravidelných intervalech (v závislosti od stavu ciest) skontrolujte pred a počas každej jazdy, že je strešný box pevne upevnený k strešnému nosiču, náklad je adekvátne zabezpečený, strešný box je zamknutý a kľúčik vytiahnutý zo zámky.
- A.2 Uistite sa, že je strešný box uzavretý a zamknutý a že ste pred jazdou vybrali kľúč zo zámky.
- A.3 Ak nechávate box bez dozoru, skontrolujte najskôr všetky zámky, náklad a upevnenie, aby ste sa uistili, že je správne zaistený.
- A.4 Neadekvátne zabezpečené náklady a nesprávne namontované strešné nosiče a strešné boxy sa môžu počas jazdy uvoľniť a spôsobiť vážne nehody!
- A.5 Zaistíte, že budete brať patričný ohľad na zmenu vo výške a správaní sa pri šoférovaní (citlivosť bočného vetra, správanie sa pri zatáčaní a brzdení) daného vozidla, keď je namontovaný strešný nosič a/alebo strešný box a okrem toho je ešte aj naplnený. K vonkajšej strane strešného boxu nemôžete upevňovať žiadne ďalšie náklady.
- A.6 Celkové povolené naložené zaťaženie daného motorového vozidla sa nemôže prekročiť. Musíte dodržiavať pokyny výrobcu motorového vozidla vzťahujúce sa na maximálne zaťaženie strechy.
- A.7 Výpočet dostupného strešného nákladu:  
Hmotnosť strešného nosiča  
+ hmotnosť strešného boxu  
+ hmotnosť užitočného zaťaženia  
= dostupný strešný náklad
- A.8 Rýchlosť vozidla sa musí prispôbiť prevázanému nákladu a aktuálnym cestným podmienkam, napr. typu a kvalite cesty, poveternostným podmienkam, intenzite cestnej premávky a platným rýchlostným obmedzeniam, no nesmie za žiadnych okolností prekročiť hodnotu 130 km/h. Vždy musia byť dodržané platné rýchlostné obmedzenia a iné nariadenia týkajúce sa cestnej premávky.

- A.9 Strešný box sa musí opatrne čistiť a udržiavať, a to hlavne počas zimných mesiacov. Pre tento účel používajte iba roztok vody a bežného čistiaceho prostriedku bez akéhokoľvek alkoholu, bieliidla alebo amónnych prísad, pretože v opačnom prípade by sa mohol poškodiť povrch strešného boxu. Na čistenie strešného boxu nepoužívajte žiadne bežné spreje na čistenie palubovej dosky. Zámky sa musia namazať sprejovými mazacími prostriedkami (žiadny mazací prostriedok sa nemôže dostať do kontaktu s plastovým povrchom strešného boxu).

## B.0 PRI POUŽÍVANÍ STREŠNÉHO BOXU SI UVEDOMTE NASLEDOVNÉ:

- B.1 Výška daného vozidla sa môže zvýšiť až o 700 mm (v závislosti od používaného strešného nosiča)
- B.2 Vyhýbajte sa nízkym vstupom do garáží, všeobecne nízkym podjazdom, nízko visiacim vetvám atď.!
- B.3 Môže byť počut svišťanie vetra.
- B.4 Keď používate automatickú autoumyváreň, musíte najskôr demontovať strešný box a strešný nosič.
- B.5 Okrem týchto prevádzkových pokynov venujte značný ohľad tiež príslušným montážnym pokynom pre daný strešný nosič a prevádzkovým pokynom daného vozidla!
- B.6 Z dôvodu nižšej spotreby paliva a bezpečnosti cestnej premávky by sa mal strešný box a strešný nosič v prípade nepoužívania demontovať.
- B.7 Z dôvodu vašej vlastnej bezpečnosti by ste mali používať iba otestované (napr. GS testované) strešné nosiče, ktoré sú povolené na používanie s vaším vozidlom.
- B.8 Strešný box sa musí namontovať prednou časťou v smere jazdy.
- B.9 Aby ste sa vyhli vytváraniu nadmerných zdvížnych tlakov, strešný box sa musí namontovať paralelne s rovinou cesty a nie pod uhlom.
- B.10 Ak nie sú v montážnom návode udané žiadne špeciálne polohy, pokúste sa zachovať vzdialenosť medzi tyčami záhradky minimálne 700 mm. Uvedomte si, že zmeny (napr. dodatočné vyvrátené otvory) v systéme strešného boxu nie sú povolené.

## C.0 ÚDRŽBA

- C.1 Tieto používateľské pokyny sa musia uschovávať spolu s prevádzkovými



- pokynmi od vozidla a prenášať vo vozidle, keď sa používa a je na cestách. Akékoľvek zmeny vykonané na upevňovacích súpravách a strešnom boxe, ako aj používanie náhradných dielov alebo príslušenstva, ktoré nedodal výrobca, bude viesť k strate záruky výrobcu a zodpovednosti za akékoľvek materiálne škody alebo nehody! Preto by ste mali detailne dodržiavať tieto používateľské pokyny a používať iba dodané originálne diely. V prípade, že diely stratíte alebo sa opotrebojú, mali by ste ich vymeniť len za originálne náhradné diely, ktoré môžete získať v špecializovanej predajni alebo od výrobcu.
- C.2 Aby sa zaistilo rýchle zaopatrenie náhradných dielov a vyhlo sa akýmkoľvek časovo náročným otázkam, žiadame vás, aby ste uvádzali tzv. „BA číslo“ vždy, keď budete objednávať náhradné diely alebo budete mať otázky. Toto „BA číslo“ môžete nájsť na štítku, ktorý sa nachádza na vrchnej vnútornej strane strešného boxu.
- C.3 Aby sa zaistilo, že môžete vymeniť akékoľvek stratené alebo chybné kľúče čo najrýchlejšie, odporúčame, aby ste si poznamenali číslo kľúča.
- C.4 Strešný box sa nesmie skladovať vonku, kde je vystavený vplyvom prostredia (napr. dažďu alebo priamemu slnečnému svetlu).
- C.5 Výrobca nie je zodpovedný za akékoľvek škody alebo nehody, ktoré sa môžu vyskytnúť ako výsledok nesúladu s týmito pokynmi na používanie, zmien vykonaných na dieloch alebo akékoľvek diely, ktoré sa odlišujú od originálnych dielov od výrobcu!
- A.5 povzroči hudo nesrečo!
- A.5 Upoštievajte spremenjenu višino in spremenjene vozne lastnosti vozila, kadar na strehi prevažate strešni kovček. Vozilo je bolj občutljivo na bočni veter, vijuganje, naglo zaviranje pa lahko povzroči zdrs vozila. Na zunanji strani strešnega kovčka ni dovoljeno dodajanje tovara.
- A.6 Nikoli ne prekoračite največje dovoljene obremenitve strehe vašega vozila, ki jo določa proizvajalec vozila v navodilih za uporabo.
- A.7 Določanje obremenitve strehe:  
teža prtljažnika  
+ teža kovčka  
+ teža tovara  
= obremenitev strehe
- A.8 Hitrost vozila morate vedno prilagajati tovoru in trenutnim razmeram na cesti, kot na primer: vrsta in kakovost ceste, veter, intenzivnost prometa, omejitev hitrosti. Največje dovoljene hitrosti 130 km/h pa nikakor ne smete prekoračiti. Vedno upoštevajte veljavne omejitve hitrosti in cestnoprometne predpise.
- A.9 Strešni kovček pazljivo čistite in negujte, še posebej pozimi. Za to uporabljajte izključno vodno raztopino običajnega čistila brez dodatkov alkohola, klora ali amoniaka, saj lahko drugače poškodujete površino kovčka. Za čiščenje strešnega kovčka ne uporabljajte razpršil za čiščenje notranjosti vozila. Ključavnice mažite z mazivom v razpršilu (mazivo ne sme priti na plastične površine).

## **B.0 PRI UPORABI STREŠNEGA KOVČKA PAZITE NA NASLEDNJE:**

**SL**

### **A.0 VARNOSTNI PREDPISI**

- A.1 Pred vožnjo se vedno prepričajte, da je strešni kovček trdno pritrjen na strešni prtljažnik, da je tovar dobro pritrjen, da je strešni kovček zaklenjen in da so ključji izvlečeni. Med vožnjo preverjanje ponovite v primernih časovnih intervalih glede na stanje vozišča.
- A.2 Preden odpeljete, preverite, ali je strešni kovček zaprt, zaklenjen in ključ odstranjen iz ključavnice.
- A.3 Če ga pustite brez nadzora, preverite vse ključavnice, tovar in pritrdišča, da se prepričate, ali so v pravem stanju.
- A.4 Nezadostno pritrjen tovar ali nepravilno pritrjen strešni prtljažnik ali strešni kovček se lahko med vožnjo sname in
- B.1 Višina vozila se lahko poveča za do 700 mm (odvisno od strešnega prtljažnika).
- B.2 Pazite na nizka garažna vrata ali podvoze, nizko viseče veje itd.!
- B.3 Nastane lahko šum zaradi vetra.
- B.4 Pred uporabo samodejne avtopralnice odstranite strešni kovček in prtljažnik!
- B.5 Poleg teh navodil za uporabo upoštevajte tudi montažna navodila prtljažnika in navodila za uporabo vozila!
- B.6 Zaradi varčevanja energije in povečanja vaše varnosti ter varnosti drugih odstranite kovček in prtljažnik, kadar ju ne potrebujete.
- B.7 Svojo varnost boste zagotovili le, če uporabljate preizkušene (npr. s strani GS) in za vaše vozilo namenjene prtljažnike.



- B.8 Strešni kovček mora biti pritrjen tako, da je sprednji del obrnjen v smer vožnje.
- B.9 Povečan vzgon preprečite tako, da kovček namestite čim bolj vzporedno vozišču.
- B.10 Kadar točke pritrdjevanja strešnega prtljažnika niso natančno določene v navodilih, si prizadevajte, da je razdalja med palicama strešnega prtljažnika 700 mm. Vrtanje dodatnih lukenj, zamenjava pritrdil oziroma kakršna koli predelava strešnega kovčka ni dovoljena.

## C.0 VZDRŽEVANJE

- C.1 Ta navodila shranite skupaj z navodili za uporabo vozila in jih vozite vedno s seboj. Vsaka predelava montažnih kompletov in strešnega kovčka ali uporaba nadomestnih delov ali dodatne opreme drugih proizvajalcev izniči garancijo, proizvajalec pa ni odgovoren za materialno škodo ali nesreče, ki bi zaradi tega nastale. Zato vedno upoštevajte ta navodila in uporabljajte le priložene originalne dele. Če se deli obrabijo ali jih izgubite, uporabljajte le originalne nadomestne dele, ki jih dobite pri svojem prodajalcu ali pri proizvajalcu.
- C.2 Za hitro naročanje in preprečitev zamudnega iskanja vas prosimo, da pri naročanju nadomestnih delov navedete „številko BA:“. Ta „številka BA:“ je napisana na nalepki, ki je nameščena na zgornjem delu kovčka.
- C.3 Zapišite si tudi številko ključa, da boste lahko v primeru, da se ključ izgubi ali pokvari, hitro naročili novega.
- C.4 Strešnega kovčka ne shranjujte zunaj, kjer bi bil izpostavljen elementom (npr. dežju ali neposredni sončni svetlobi).
- C.5 Proizvajalec ne prevzema odgovornosti za škodo in nesreče, ki nastanejo zaradi neupoštevanja navodil za uporabo, spreminjanja delov ali uporabe neoriginalnih nadomestnih delov!

**BG**

## A.0 РАЗПОРЕДБИ ЗА ОСИГУРЯВАНЕ НА БЕЗОПАСНОСТ

- A.1 Проверявайте редовno (в зависимост от състоянието на пътищата) както преди, така и по време на всяко пътуване, дали покривният багажник е здраво закрепен към релсите на покрива, дали товарът е обезопасен по подходящ начин, дали покривният багажник е заключен и дали ключът е изваден от ключалката.
- A.2 Уверете се, че багажникът е затворен и заключен и че ключът е изваден от ключалката, преди да потеглите.
- A.3 Ако оставяте багажника без надзор, проверете всички механизми за заключване, товара и закрепването, за да се уверите, че са в надеждно състояние.
- A.4 Товарите, които не са обезопасени по подходящ начин, и неправилно монтираните релси на покрива и покривни багажници може да се разхлэбят по време на пътуването и да доведат до сериозни произшествия!
- A.5 Не забравяйте да обърнете дължимото внимание на промяната във височината и в поведението при шофиране (чувствителност към страничен вятър, поведение при завиване и спиране) на съответния автомобил, когато са монтирани релси на покрива и/или покривен багажник, и преди всичко, когато е натоварен. Не трябва да се закрепва допълнителен багаж извън покривния багажник.
- A.6 Общото допустимо тегло на товара на съответното моторно превозно средство не трябва да бъде превишавано. Трябва да се спазват указанията на производителя на моторното превозно средство по отношение на максималното тегло на товара върху покрива.
- A.7 Изчисляване на наличния товар на покрива:  
тегло на релсите на покрива  
+ тегло на покривния багажник  
+ тегло на полезния товар  
= наличен товар на покрива
- A.8 Скоростта на движение винаги трябва да бъде съобразена с превозвания товар и пътните условия като вид и качество на пътя, скорост и посока на вятъра, натовареност на движението и приложимите ограничения на скоростта, като в никакъв случай не бива да надвишава 130 км/ч. Ограниченията на скоростта и останалите правила за движение трябва винаги да се спазват.
- A.9 Покривният багажник трябва да бъде внимателно почистван и поддържан, особено през зимните месеци. За тази цел използвайте само воден разтвор на стандартен почистващ препарат, който не съдържа добавки, като спирт, белина или амоняк, тъй като в противен случай повърхността на покривния багажник може да се повреди. Моля, не използвайте за почистване на

покривния багажник никакви стандартни спрейове за автомобилни кабини. Ключалките трябва да бъдат смазвани със смазочен спрей (не трябва да се допуска влизането на смазка в контакт с пластмасовата повърхност на покривния багажник).

## **V.0 ПРИ ИЗПОЛЗВАНЕ НА ПОКРИВНИЯ БАГАЖНИК, МОЛЯ, ИМАЙТЕ ПРЕДВИД СЛЕДНОТО:**

- V.1 Височината на съответния автомобил може да се увеличи със 700 mm (в зависимост от използваните релси на покрива)
- V.2 Внимавайте за ниски входове на гаражи, ниски проходи по принцип, нискоразположени клони и т.н.!
- V.3 Може да се създаде шум поради наличието на вятър.
- V.4 При използване на автоматична автоматика покривният багажник и релсите на покрива трябва да се демонтират.
- V.5 В допълнение към тези инструкции за употреба, трябва да бъде обърнато дължимото внимание на инструкциите за монтаж на съответните релси на покрива и на инструкциите за експлоатация на съответния автомобил!
- V.6 От съображения за икономия на гориво и за безопасност на останалите участници в пътното движение, покривният багажник и релсите на покрива трябва да бъдат демонтирани, когато не се използват.
- V.7 Заради собствената си безопасност трябва да използвате само тествани (например тестове за GS) релси на покрива, които са разрешени за използване с вашия автомобил.
- V.8 Багажникът трябва да се монтира така, че челната му страна да съвпада с посоката на движение.
- V.9 За да се избегне възникването на твърде големи сили на повдигане, покривният багажник трябва да бъде монтиран успоредно на линията на покрива, а не под ъгъл.
- V.10 Ако в инструкциите за монтаж не са указани конкретни местоположения за монтиране на напречните греди на багажника, опитайте се да спазите минимално разстояние от 700 mm между тях. Моля, имайте предвид, че промените (например пробиването на допълнителни отвори) в системата за закрепване на покривния багажник не са разрешени.

## **C.0 ПОДДРЪЖКА**

- C.1 Тези инструкции за употреба трябва да бъдат съхранявани заедно с инструкциите за експлоатация на съответния автомобил и да се намират в автомобила по време на използването му и при пътувания. Всички промени в монтажните комплекти и покривния багажник, както и използването на резервни части или аксесоари, различни от предоставените от производителя, ще доведат до отпадане на гаранцията и отговорността на производителя за всички съществени щети или инциденти! Следователно трябва да спазвате тези инструкции за употреба съвършено точно и да използвате само оригиналните предоставени части. В случай на загубени или износени части, трябва да ги замените само с оригинални резервни части, които могат да бъдат намерени в специализирани складове или при производителя.
- C.2 За да се осигури бързо снабдяване с резервни части и да се избегнат всякакви отнемащи време запитвания, искаме да ви помолим да посочвате т.нар. „ВА номер“ винаги когато поръчвате резервни части или правите запитване. Този „ВА номер“ можете да намерите в стикера, намиращ се вътре в покривния багажник.
- C.3 За да си гарантирате, че ще имате възможност да смените загубените или дефектни ключове възможно най-бързо, препоръчваме ви да си запишете номерата на ключовете.
- C.4 Багажникът не може да се съхранява навън, изложен на атмосферните влияния (напр. дъжд или пряка слънчева светлина).
- C.5 Производителят не носи отговорност за никакви повреди или произшествия, които могат да възникнат в резултат на неспазването на тези инструкции за употреба, на промени, направени в частите или на използване на части, различни от оригиналните части от производителя!



## **A.0 PRAVILA SIGURNOSTI**

- A.1 Prije i tijekom svakog putovanja redovito (ovisno o stanju na cestama) provjeravajte da li je krovna kutija ispravno pričvršćena za krovne nosače, da li je teret primjereno osiguran, da li je krovna kutija zaključana, a ključ nije u bravi.

- A.2 Prije početka vožnje provjerite da li je krovna kutija zatvorena i zaključana te da li je izvađen ključ iz bravice.
- A.3 Ako je ostavljena bez nadzora, provjerite sve bravice, teret i pričvršćenje kutije kako biste bili sigurni da je u ispravnom stanju.
- A.4 Neprimjereno pričvršćen teret, te neispravno montirani krovni nosači i krovne kutije mogu se olabaviti prilikom vožnje i tako prouzročiti ozbiljne nezgode!
- A.5 Vodite računa o promjenama visine i općem ponašanju prilikom upravljanja vozilom (pripazite na bočni vjetar, zavoje i kočenje) kada su krovni nosač i/ili krovna kutija montirani i, tim više, ako je krovna kutija puna tereta.
- A.6 Nije moguće priključiti dodatni teret na vanjski dio krovne kutije. Nije dozvoljeno prekoračiti ukupnu dopuštenu utovarenu težinu na krovu vozila. Potrebno je poštivati upute proizvođača vozila o najvećoj dopuštenoj težini na krovu.
- A.7 Izračunavanje dopuštenog krovnog tereta:  
 Težina krovnog nosača  
 + težina krovne kutije  
 + težina tereta  
 = dopušteni krovni teret
- A.8 Brzina vozila mora biti prilagođena teretu koji se prevozi i trenutačnim uvjetima u prometu kao što su vrsta ceste, kvaliteta ceste, vjetar, gustoća prometa i ograničenja brzine, ali ni u kojem slučaju ne smije premašiti 130 km/h. Uvijek treba paziti na ograničenja brzine i druga prometna ograničenja.
- A.9 Krovnu kutiju potrebno je pažljivo čistiti i održavati, pogotovo tijekom zimskih mjeseci. Za tu svrhu upotrijebite otopinu vode i standardnog sredstva za pranje bez alkohola, izbjeljivača ili aditiva amonijaka kako se krovna kutija ne bi oštetila. Preporučujemo da ne upotrebljavate standardne cockpit sprejeve za čišćenje krovne kutije. Brave treba podmazivati sprejem za podmazivanje (sredstvo za podmazivanje ne smije doći u kontakt s plastičnom površinom krovne kutije).
- B.0 PRIDRŽAVAJTE SE SLJEDEĆIH UPUTA PRILIKOM UPORABE KROVNE KUTIJE:**
- B.1 Visina vozila može se povećati za najviše 700 mm (ovisno o krovnom nosaču koji koristite).
- B.2 Pazite na niske ulaze garaža, općenito niske prolaze, nisko granje, itd!
- B.3 Može doći do stvaranja zvuka.
- B.4 Prilikom pranja auta u automatskoj auto-praonici, najprije morate skinuti krovnu kutiju i krovne nosače.
- B.5 Uz ove upute, morate također obratiti pažnju na upute o montaži krovnog nosača, te na upute o upravljanju vozilom!
- B.6 Radi uštede goriva te sigurnosti ostalih sudionika u prometu, poželjno je skinuti krovnu kutiju i krovne nosače ukoliko ih ne koristite.
- B.7 Za vašu vlastitu sigurnost, koristite samo testirane krovne nosače (npr. GS-testom), koji odgovaraju i propisani su za Vašu vrstu vozila.
- B.8 Krovna se kutija mora montirati tako da je njena prednja strana usmjerena u smjeru kretanja vozila.
- B.9 Kako biste izbjegli stvaranje prekomjernog podtlaka uslijed krivog nagiba, krovnu kutiju treba montirati paralelno s kolnikom, a nikako pod kutom.
- B.10 Ukoliko posebne pozicije namještanja nisu naznačene u uputi za sastavljanje, pokušajte održati minimalni razmak od 700 mm između šipki nosaca tereta. Imajte na umu da nisu dopuštene nikakve promjene (npr. dodatne rupe) na sustavu za pričvršćivanje krovne kutije.
- C.0 ODRŽAVANJE**
- C.1 Ove upute o uporabi spremite s uputama o vozilu, da bi ih imali pri ruci prilikom uporabe i putovanja. U slučaju bilo kakvih promjena na setu za montiranje i krovnoj kutiji, prilikom korištenja dodatka ili dodatne opreme suprotno od uputa proizvođača, jamstvo se poništava, a proizvođač ne snosi nikakvu odgovornost za tako nastalu štetu! Stoga, valja poštivati upute o uporabi, te koristiti samo dostavljene originalne dijelove. U slučaju gubitka dijelova ili trošenja istih, potrebno ih je zamijeniti isključivo originalnim dijelovima, koji se mogu nabaviti samo kod ovlaštenih prodavača ili proizvođača.
- C.2 Kako bi se osigurala brza i efi kasna dobava rezervnih dijelova, prilikom narudžbe rezervnih dijelova ili slanja upita, pozovite se na takozvani „BA broj“. „BA br.“ se nalazi na naljepnici otisnutoj na vrhu unutarnjeg dijela krovne kutije.
- C.3 Za što bržu nabavku izgubljenih ili zamjenu neispravnih ključeva,

savjetujemo Vam da pribilježite broj ključa.

- C.4 Krovna se kutija ne pohranjuje na otvorenom kako ne bi bila izložena nepovoljnim vremenskim uvjetima (npr. kiši ili izravnoj sunčevoj svjetlosti).
- C.5 Proizvođač nije odgovoran za štetu nastalu zbog nepriodržavanja ovih uputa, promjena nastalih na raznim dijelovima krovne kutije ili uporabe dijelova koji ne odgovaraju originalnim dijelovima proizvođača!

**EL**

## **A.0 ΚΑΝΟΝΙΣΜΟΙ ΑΣΦΑΛΕΙΑΣ**

- A.1 Ελέγχετε σε τακτικά διαστήματα (ανάλογα με την κατάσταση των δρόμων), τόσο πριν όσο και κατά τη διάρκεια κάθε διαδρομής, ότι η μπαγκαζιέρα είναι καλά στερεωμένη στη σχάρα της οροφής, ότι το φορτίο είναι επαρκώς ασφαλισμένο, ότι η μπαγκαζιέρα είναι κλειδωμένη και ότι το κλειδί έχει αφαιρεθεί από την κλειδαριά.
- A.2 Βεβαιωθείτε ότι η μπαγκαζιέρα οροφής είναι κλειστή και κλειδωμένη και ότι το κλειδί έχει αφαιρεθεί από την κλειδαριά προτού ξεκινήσετε το όχημα.
- A.3 Αν πρόκειται να την αφήσετε χωρίς επιτήρηση, ελέγξτε όλες τις κλειδαριές, το φορτίο και τη στερέωση της μπαγκαζιέρας, για να βεβαιωθείτε ότι βρίσκεται σε καλή κατάσταση.
- A.4 Μη επαρκώς ασφαλισμένα φορτία και λανθασμένα τοποθετημένες σχάρες οροφής και μπαγκαζιέρες ενδέχεται να χαλαρώσουν κατά τη διάρκεια μιας διαδρομής και να προκαλέσουν σοβαρά ατυχήματα!
- A.5 Φροντίστε να λάβετε δεόντως υπόψη σας την αλλαγή στο ύψος και την οδική συμπεριφορά (ευαισθησία στους πλευρικούς ανέμους, συμπεριφορά στις στροφές και κατά την πέδηση) του εκάστοτε οχήματος, όταν τοποθετείται μια σχάρα οροφής και/ή μια μπαγκαζιέρα και, πρωτίστως, όταν τοποθετείται φορτίο. Δεν επιτρέπεται να προσορτηθούν περαιτέρω φορτία στο εξωτερικό της μπαγκαζιέρας.
- A.6 Δεν επιτρέπεται να συμβεί υπέρβαση του συνολικού επιτρεπόμενου βάρους φόρτωσης του εκάστοτε μηχανοκίνητου οχήματος. Πρέπει να τηρηθούν οι οδηγίες του κατασκευαστή του μηχανοκίνητου οχήματος όσον αφορά στο μέγιστο βάρος στην οροφή.
- A.7 Υπολογισμός του διαθέσιμου φορτίου οροφής:  
Βάρος της σχάρας οροφής  
+ βάρος της μπαγκαζιέρας  
+ βάρος ωφέλιμου φορτίου  
= διαθέσιμο φορτίο οροφής

A.8 Η ταχύτητα του οχήματος θα πρέπει πάντα να προσαρμόζεται στο μεταφερόμενο φορτίο και τις ισχύουσες οδικές συνθήκες, όπως το είδος του δρόμου, την ποιότητα του οδοστρώματος, τις συνθήκες του ανέμου, την κυκλοφορία και τα ισχύοντα όρια ταχύτητας, ωστόσο, σε καμία περίπτωση, δεν θα πρέπει να υπερβαίνει τα 130 χλμ./ώρα. Θα πρέπει να τηρείται πάντα τα ισχύοντα όρια ταχύτητας και τους λοιπούς κανόνες οδικής κυκλοφορίας.

A.9 Η μπαγκαζιέρα πρέπει να καθαρίζεται και να συντηρείται προσεκτικά, ιδιαίτερα κατά τη διάρκεια των χειμερινών μηνών. Για το σκοπό αυτό, να χρησιμοποιείτε μόνο διάλυμα νερού και συνηθισμένο υγρού καθαρισμού χωρίς πρόσθετα αλκοόλ, λευκαντικού ή αμμωνίας. Σε αντίθετη περίπτωση, η επιφάνεια της μπαγκαζιέρας ενδέχεται να υποστεί καταστροφή. Για τον καθαρισμό της μπαγκαζιέρας, παρακαλούμε να μην χρησιμοποιείτε κανένα από τα συνηθισμένα σπρέι για ταμπλό. Οι κλειδαριές πρέπει να λιπαίνονται με λιπαντικό σπρέι (το λιπαντικό δεν πρέπει να αφήνεται να έρθει σε επαφή με την πλαστική επιφάνεια της μπαγκαζιέρας).

## **B.0 ΚΑΤΑ ΤΗ ΧΡΗΣΗ ΤΗΣ ΜΠΑΓΚΑΖΙΕΡΑΣ, ΞΕΧΕΤΕ ΥΠΟΨΗ ΣΑΣ ΤΑ ΕΞΗΣ:**

- B.1 Το ύψος του εκάστοτε οχήματος μπορεί να αυξηθεί έως και 70 εκ. (ανάλογα με τη χρησιμοποιούμενη σχάρα οροφής)
- B.2 Να προσέχετε τις χαμηλές εισόδους σε χώρους στάθμευσης, τα χαμηλά ύψη γενικώς, τα κλαδιά σε χαμηλό ύψος κ.τ.λ.!
- B.3 Ενδέχεται να δημιουργηθεί θόρυβος λόγω αέρα.
- B.4 Προτού χρησιμοποιήσετε ένα πλυντήριο αυτοκινήτων, πρέπει πρώτα να αφαιρέσετε την μπαγκαζιέρα και τη σχάρα οροφής.
- B.5 Εκτός από τις παρούσες οδηγίες χρήσης, πρέπει να δοθεί η δέουσα προσοχή και στις οδηγίες τοποθέτησης της δεδομένης σχάρας οροφής καθώς και στις οδηγίες λειτουργίας του δεδομένου οχήματος!
- B.6 Για λόγους οικονομίας στα καύσιμα και για την ασφάλεια των υπόλοιπων οδηγών, η μπαγκαζιέρα και η σχάρα οροφής πρέπει να αφαιρούνται όταν δεν χρησιμοποιούνται.
- B.7 Για τη δική σας ασφάλεια, πρέπει να χρησιμοποιείτε μόνο δοκιμασμένες (π.χ. δοκιμασμένες κατά GS) μπαγκαζιέρες, οι οποίες επιτρέπεται να χρησιμοποιηθούν σε συνδυασμό με το όχημά σας.
- B.8 Η μπαγκαζιέρα οροφής πρέπει να τοποθετείται με το μπροστινό τμήμα της στραμμένο προς την κατεύθυνση οδήγησης.
- B.9 Για να αποφύγετε το σχηματισμό υπερβολικών δυνάμεων ανύψωσης, η μπαγκαζιέρα πρέπει να τοποθετείται παράλληλα προς τη διεύθυνση του δρόμου και όχι υπό γωνία.

B.10 An δεν προβλέπονται συγκεκριμένες θέσεις τοποθέτησης στις οδηγίες συναρμολόγησης, προσπαθήστε να διατηρήσετε ελάχιστη απόσταση 700 mm μεταξύ των ραβδών της σχάρας. Παρακαλούμε σημειώστε ότι δεν επιτρέπονται οι αλλαγές (π.χ. επιπλέον τρύπες) στο σύστημα στερέωσης της μπαγκαζιέρας.

## C.0 ΣΥΝΤΗΡΗΣΗ

C.1 Οι παρούσες οδηγίες χρήσης πρέπει να διατηρούνται μαζί με τις οδηγίες χειρισμού του εκάστοτε οχήματος και να μεταφέρονται με το όχημα όταν αυτό χρησιμοποιείται και κατά την κίνησή του στο δρόμο. Η πραγματοποίηση οποιασδήποτε αλλαγής στα σετ τοποθέτησης και στην μπαγκαζιέρα, καθώς και η χρήση ανταλλακτικών ή αξεσουάρ που δεν παρέχονται από τον κατασκευαστή, θα οδηγήσει σε παραγραφή της εγγύησης του κατασκευαστή και της ευθύνης του για οποιαδήποτε υλική ζημία ή ατύχημα! Κατά συνέπεια, πρέπει να τηρείτε κατά γράμμα τις παρούσες οδηγίες χρήσης και να χρησιμοποιείτε μόνο τα γνήσια εξαρτήματα που παρέχονται. Σε περίπτωση απώλειας ή φθοράς εξαρτημάτων, πρέπει να τα αντικαταστήσετε μόνο με γνήσια ανταλλακτικά, τα οποία μπορείτε να αποκτήσετε από ειδικό χονδρέμπορο ή από τον κατασκευαστή.

C.2 Για να εξασφαλιστεί η ταχύτατη προμήθεια των ανταλλακτικών και για να αποφύγετε τα χρονοβόρα ερωτήματα, θα θέλαμε να σας ζητήσουμε να αναφέρετε τον λεγόμενο αριθμό „BA No.“ κάθε φορά που παραγγέλνετε ανταλλακτικά ή κάθε φορά που διατυπώνετε κάποιο ερώτημα. Αυτός ο αριθμός „BA No.“ βρίσκεται σε ένα αυτοκόλλητο στο εσωτερικό του επάνω μέρους της μπαγκαζιέρας.

C.3 Για να εξασφαλιστεί ότι η αντικατάσταση κάθε χαμένου ή ελαττωματικού κλειδιού θα γίνει όσο το δυνατό γρηγορότερα, σας συνιστούμε να καταγράψετε τους αριθμούς των κλειδιών.

C.4 Η μπαγκαζιέρα οροφής δεν θα πρέπει να φυλάσσεται σε εξωτερικό χώρο που εκτίθεται στα στοιχεία τη φύσης (π.χ. σε βροχή ή άμεση ηλιακή ακτινοβολία).

C.5 Ο κατασκευαστής δεν είναι υπεύθυνος για οποιαδήποτε ζημία ή ατύχημα που μπορεί να προκύψει λόγω μη συμμόρφωσης με τις παρούσες οδηγίες χρήσης, λόγω αλλαγών που πραγματοποιήθηκαν σε εξαρτήματα ή λόγω χρήσης μη γνήσιων εξαρτημάτων του κατασκευαστή!

**TR**

## A.0 GÜVENLİK DÜZENLEMELERİ

A.1 Her yolculuktan önce ve yolculuk sırasında (yolun durumuna göre) eşya taşıyıcının portbagaja sıkı bir şekilde tutturulduğunu, yükün yeterli bir şekilde sabitlendiğini, eşya taşıyıcının kilitle

olduğunu ve anahtarın kilitten çıkartılmış olduğunu düzenli aralıklarla kontrol edin.

A.2 Sürüşe başlamadan önce tavan kutusunun kapalı ve kilitli olduğundan ve anahtarın kilitten çıkarıldığından emin olun.

A.3 Gözetimsiz bırakılmışsa düzgün durumda olup olmadığını görmek için kutunun tüm kilitlerini, yükünü ve bağlantılarını kontrol edin.

A.4 İyi sabitlenmemiş yükler ve yanlış monte edilmiş portbagaj ve eşya taşıyıcılar yolculuk sırasında gevşeyebilir ve ciddi kazalara neden olabilir!

A.5 Bir portbagaj ve/veya eşya kutusu monte edilmiş olduğunda ve hepsinden önemlisi yüklü olduğunda aracın yük ve sürüş davranışındaki (yan rüzgar hassasiyeti, viraj alma ve frenleme davranışı) değişime dikkat edin. Eşya kutusunun dışına daha başka yük bağlanmamalıdır.

A.6 Söz konusu motorlu aracın izin verilen toplam yüklü ağırlığı aşılmamalıdır. Motorlu aracın üreticisinin maksimum çatı ağırlığıyla ilgili talimatlarına uyulmalıdır.

A.7 Uygun tavan yükünün hesaplanması:  
Portbagaj ağırlığı  
+ eşya kutusu ağırlığı  
+ yük ağırlığı  
= uygun tavan yükü

A.8 Aracın hızı daima taşınan yüke ve yol tipi, yol kalitesi, rüzgar koşulları, trafik yoğunluğu ve geçerli hız limitleri gibi geçerli sürüş koşullarına göre ayarlanmalı, ancak hiçbir koşulda 130 km/saati geçmemelidir. Geçerli hız limitleri ve diğer trafik düzenlemelerine daima uyulmalıdır.

A.9 Eşya kutusu özellikle kış aylarında dikkatli bir şekilde temizlenmeli ve bakım yapılmalıdır. Eşya kutusu yüzeyine zarar verebilecek alkol, çamaşır suyu veya amonyak katkıları içermeyen bir su çözeltisi ve standart temizleme sıvısı kullanın. Eşya kutusunu temizlemek için standart kokpit spreyi kullanmayın. Kilitler sprey yağlayıcıyla yağlanmalıdır (eşya kutusunun plastik yüzeyine yağlayıcı temas etmemelidir).

## B.0 EŞYA KUTUSUNU KULLANIRKEN AŞAĞIDAKİLERE DİKKAT EDİN:

B.1 Söz konusu aracın yüksekliliği 700 mm'ye kadar artabilir (kullanılan portbagaja bağlı olarak)

B.2 Alçak garaj girişlerine, genel olarak alçak alanlara ve alçak dallara vs. dikkat edin!

- B.3 Rüzgar gürültüsü oluşabilir.
- B.4 Otomatik araba yıkamaya girmeden önce, eşya kutusu ve portbagaj sökülmelidir.
- B.5 Bu talimatlara ek olarak, söz konusu portbagaj ve söz konusu aracın kullanım talimatlarına dikkat edilmelidir!
- B.6 Yakıt ekonomisi ve diğer yol kullanıcılarının güvenliği açısından, kullanılmadığında eşya kutusu ve portbagaj sökülmelidir.
- B.7 Kendi güvenliğiniz için, aracınızla birlikte kullanılması onaylanmış test edilmiş (örneğin GS testinden geçmiş) portbagajlar kullanılmalıdır.
- B.8 Tavan kutusu, ön tarafı sürüş yönüne gelecek şekilde monte edilmelidir.
- B.9 Aşırı kaldırma kuvveti oluşturmamak için, eşya kutusu yol çizgisine açılı değil paralel monte edilmelidir.
- B.10 Montaj talimatlarında özel montaj konumları belirtilmemişse, yük taşıyıcının çubukları arasında en az 700 mm mesafe bırakmaya çalışınız. Eşya kutusunun sabitleme sistemindeki değişikliklere (örneğin ek matkap delikleri) izin verilmemektedir.

## C.0 BAKIM

- C.1 Bu kullanım talimatları söz konusu aracın kullanım talimatlarıyla birlikte bulundurulmalı ve kullanılırken ve seyahat halindeyken araçta taşınmalıdır. Montaj setleri ve eşya kutusundaki değişikliklerin yanı sıra üretici tarafından sağlananlar dışındaki yedek parça ve aksesuarların kullanılması, üreticinin maddi hasar veya kazalar için garanti ve sorumluluğunun ortadan kalkmasına neden olacaktır! Bu nedenle kullanım talimatlarına harfiyen uymalısınız ve sadece orijinal yedek parçalar kullanmalısınız. Parçaların kaybolması veya aşınması durumunda, özel bir satıcı veya üreticisinden temin edilen orijinal yedek parçalar kullanılmalıdır.
- C.2 Yedek parçaların hızlı temin edilmesi ve sorgularla vakit kaybedilmemesi için, yedek parça siparişinde bulunurken veya bir soru sorarken „BA Numarası“nı belirtmenizi isteyeceğiz. Bu „BA No,“ eşya kutusunun iç üst kısmındaki bir etikette bulunabilir.
- C.3 Kaybolan veya arızalanan anahtarları mümkün olduğunca hızlı bir şekilde değiştirebilmeniz için, anahtar numaralarını not etmenizi tavsiye ederiz.
- C.4 Tavan kutusu, dış koşullara (ör. yağmur veya doğrudan gün ışığı) maruz kalacak biçimde dışarıda saklanmamalıdır.

- C5 Bu kullanım talimatlarına uyulmaması, üreticinin orijinal yedek parçaları dışında herhangi bir parça kullanılması veya parçalarda değişiklik yapılması durumunda, Üretici herhangi bir hasar veya kazadan dolayı sorumluluk kabul etmeyecektir!



## A.0 REGOLAMENTI DWAR IS-SIGURTA

- A.1 Iċċekkja f'intervalli regolari (skont l-istat tat-toroq) kemm qabel kif ukoll matul kull vjaġġ li l-kaxxa li tintrabat mas-saqaf tkun imqabbda sew mal-ixtillieri tas-saqaf, li t-tagħbija maqfula sewwa, li l-kaxxa li tintrabat mas-saqaf hija imsakkra u li ċ-ċavetta tneħħiet mis-serratura.
- A.2 Ara li l-kaxxa li tintrabat mas-saqaf hija magħluqa u msakkra u li ċ-ċavetta tneħħiet mis-serratura qabel ma ssuq.
- A.3 Jekk ma tkunx sorveljata, iċċekkja s-serraturi kollha, it-tagħbija tal-kaxxa u li tkun imwaħħla sew biex tiżgura li tinsab fl-istat korrett.
- A.4 Tagħbijiet mhux stabbli u xtillieri tas-saqaf u kaxex li jintrabtu mas-saqaf li jkunu immuntati hażin jistghu jinħallu matul vjaġġ u jikkawżaw incidenti serji!
- A.5 Ara li tikkunsidra sew il-bidla fl-għoli u fl-imġiba tas-sewqan (sensittività għall-riħ mill-ġenb, imġiba fil-kantunieri u fl-ibbrejkar) tal-vettura kkonċernata meta xtilliera tas-saqaf u/jew kaxxa li tintrabat mas-saqaf jiġu immuntati u, aktar minn hekk, meta jitgħabbu. L-ebda tagħbija oħra ma tista' tintrabat fuq barra tal-kaxxa li tintrabat mas-saqaf.
- A.6 Il-piż totali ta' tagħbija permessa fuq il-vettura kkonċernata ma jistax jinqabeż. Għandhom jiġu osservati l-istruzzjonijiet tal-manifattur tal-vettura fir-rigward tal-piż massimu tas-saqaf.
- A.7 Kalkolu tat-tagħbija permessa fuq is-saqaf:  
Piż tal-ixtillieri tas-saqaf  
+ piż tal-kaxxa li tintrabat mas-saqaf  
+ piż tat-tagħbija  
= tagħbija tas-saqaf disponibbli
- A.8 Il-velocità tas-sewqan għandha dejjem tiġi aġġustata skont it-tagħbija li tkun qiegħda tingarr u l-kundizzjonijiet tas-sewqan attwali, bħat-tip ta' triq, il-kwalità tat-triq, il-kundizzjonijiet tar-riħ, l-intensità tat-traffiku u l-limiti ta' velocità applikabbli, iżda taħt l-ebda ċirkostanza ma għandha taqbeż il-130 km/h. Għandhom dejjem jiġu osservati l-limiti ta' velocità applikabbli u regolamenti tat-traffiku oħrajn.



- A.9 Il-kaxxa li tintrabat mas-saqaf trid titnaddaf u ssirilha manutenzjoni bir-reqqa, partikolarment fix-xhur tax-xitwa. Għal dan l-għan, uża biss soluzzjoni ta' ilma u likwidu tal-ħasil standard mingħajr ebda alkoħol, bliċ jew addittivi tal-ammonium għax inkella l-wiċċ tal-kaxxa tas-saqaf tista' ssirlu l-ħsara. Jekk jogħġbok tużax ebda sprejs tal-kokpit standard għat-tindif tal-kaxxa li tintrabat mas-saqaf. Is-serraturi għandhom ikunu llubrikati b'lubrikant sprej (l-ebda lubrikant m'għandu jithalla jiġi f'kuntatt mal-wiċċ tal-plastik tal-kaxxa tas-saqaf).

**B.0 JEKK JOG BOK INNOTA DAN LI EJ META TAG MEL UŻU MILL-KAXXA LI TINTRABAT MAS-SAQAF:**

- B.1 L-għoli tal-vettura kkonċernata jist' j'jiddied sa 700 mm (skont l-ixtilliera tas-saqaf użata)
- B.2 Attenti mill-entraturi tal-garaxx li jkunu baxxi, mid-daħliet baxxi b' mod ġenerali, mill-fergħat mdendlin fil-baxx, eċċ!
- B.3 Jista' jiġi ġġenerat ħoss tar-riħ.
- B.4 Meta tuża faċilità għall-ħasil awtomatiku tal-karozzi, l-ewwel għandhom jitneħhew il-kaxxa li tintrabat mas-saqaf u l-ixtilliera tas-saqaf.
- B.5 Minbarra dawn l-istruzzjonijiet għall-użu, għandhom jiġu kkunsidrati wkoll l-istruzzjonijiet għall-immuntar tal-ixtilliera tas-saqaf ikkonċernata u l-istruzzjonijiet tat-thaddim tal-vettura kkonċernata!
- B.6 Għal raġunijiet ta' ekonomija tal-fjuwil u s-sigurtà ta' utenti oħra tat-triq, il-kaxxa li tintrabat mas-saqaf u l-ixtilliera tas-saqaf għandhom jitneħhew meta ma jintużawx.
- B.7 Għas-sigurtà tiegħek stess, għandek tuża biss xtillieri tas-saqaf li jkunu ttestjati (eż. GS) li huma awtorizzati biex jintużaw flimkien mal-vettura tiegħek.
- B.8 Il-kaxxa li tintrabat mas-saqaf għandha tiġi immuntata bil-biċċa ta' quddiem tippona fid-direzzjoni tas-sewqan.
- B.9 Sabiex jiġi evitat li jiġu ġġenerati forzi ta' rfiġ eċċessivi, il-kaxxa li tintrabat mas-saqaf għandha tiġi immuntata b' mod parallel mal-linja tat-triq u mhux b' mod angolat.
- B.10 Jekk ma tingħata l-ebda pożizzjoni speċjali tat-twaħħil fl-istruzzjonijiet tal-assemblaġġ, ipprova żomem distanza minima ta' 700 mm bejn il-vireg tal-iġarr tat-tagħbija. Jekk jogħġbok innota li bidliet (eż. toqob ta' thaffir addizzjonali) fis-sistema ta' twaħħil tal-kaxxa li titqabbaq mas-saqaf mhumiex permissi.

**C.0 MANUTENZJONI**

- C.1 Dawn l-istruzzjonijiet dwar l-użu għandhom jinżammu flimkien mal-istruzzjonijiet ta' thaddim tal-vettura kkonċernata u jingarru fil-vettura meta tkun qed tintuża u tkun miexja. Kull bidla li ssir fis-settijiet tal-immuntar u fil-kaxxa li tintrabat mas-saqaf kif ukoll fl-użu ta' spare parts jew accessorji għajr dawki furnuti mill-manifattur twassal għall-iskadenza tal-garanzija tal-manifattur u li taqa' r-responsabbiltà għal kwalunkwe ħsara materjali jew incidentali! Għalhekk għandek tosserva dawn l-istruzzjonijiet dwar l-użu kelma kelma u tuża biss il-partijiet originali furnuti. Fil-każ li titlef partijiet jew li l-partijiet jintużaw ħafna, għandek tibdilhom biss bi spare parts originali li jistgħu jinkisbu mingħand operatur speċjalista jew mill-manifattur.
- C.2 Biex niżguraw il-forniment rapidu tal-ispare parts u nevitaw kull mistoqsija li tiegħu ħafna ħin, aħna nitlobok biex tindika l-hekk imsejjaħ "BA No." kull meta tordna spare parts jew ikollok mistoqsija. Dan il-"BA No." jinstab fuq stiker li tinsab għewwa l-għatu tal-kaxxa li tintrabat mas-saqaf.
- C.3 Sabiex taċċerta li tkun kapaċi tissostitwixxi kwalunkwe ċwievet mitlufa jew difettużi malajr kemm jista' jkun, huwa rakkomandat li tiegħu nota tan-numri taċ-ċwievet.
- C.4 Il-kaxxa li tintrabat mas-saqaf m'għandhiex tinħażen barra fejn hi esposta għall-elementi (eż. xita jew xemx diretta).
- C.5 Il-manifattur mhux responsabbli għal kwalunkwe ħsara jew aċċident li jista' jseħħ bħala riżultat tan-nuqqas ta' konformità ma' dawn l-istruzzjonijiet dwar l-użu, bidliet li saru lil partijiet jew użu ta' xi partijiet li mhumiex il-partijiet originali tal-manifattur!



- |   |            |
|---|------------|
| <b>תקנות אבטחה</b>  | <b>0.א</b> |
| בדוק במרווחי זמן קבועים (בהתאם למצב הכבישים) - הן לפני כל נסיעה והן במהלכה - שתא החפצים שעל הגג מיוצב היטב על גבי הגגון, שהמטען מאובטח כהלכה, שתא החפצים נעול ושהמפתח הוסר מן המנעול. | <b>1.א</b> |
| יש לוודא שתא החפצים סגור ונעול ושהמפתח מחוץ למנעול לפני שמתחילים בנסיעה.  | <b>2.א</b> |
| אם משאירים את תא החפצים ללא השגחה, יש לבדוק את כל הנעילות, את המטען ואת הקיבוע של התא כדי לוודא כי הוא במצב הנכון.  | <b>3.א</b> |
| מטענים שלא אובטחו כהלכה וגגונים ותאי חפצים שהורכבו בצורה שגויה עלולים להשתחרר במהלך   | <b>4.א</b> |



מיוחדים, נסה לשמור על מרחק של 700 מ"מ בין מוטות הגגון. שים לב כי אין לבצע שינויים (לדוגמה, קדיחות נוספות) במערכת הקיבוע של תא החפצים שעל הגג.

## 2.ג תחזוקה

1.ג יש לציית להוראות שימוש אלה בנוסף להנחיות התפעול של הרכב הנתון, ולמלא אותן במהלך השימוש ברכב ובמהלך נסיעה. כל שינוי שיבוצע בערכות ההרכבה ובתא החפצים שעל הגג, וכן השימוש בחלקי חילוף או באביזרים שלא סופקו על-ידי היצרן, יגרמו לביטול כתב האחריות והאחריות לכל נזק מהותי או תאונות שמספק היצרן! לכן עליך לציית להוראות שימוש אלה בצורה מדויקת ולהשתמש אך ורק בחלקים המקוריים שסופקו. במקרה של אובדן חלקים או שחיקה של חלקים, עליך להחליף אותם בחלקי חילוף מקוריים שניתן להשיג אצל מחזיק מלאי מומחה או אצל היצרן.

2.ג על מנת להבטיח אספקה מהירה של חלקי חילוף וכדי להימנע משאלות שגורמות לבזבוז זמן, הנך מתבקש לציין את המספר המכונה "BA No." בכל הזמנה של חלקי חילוף או שאלה. ניתן למצוא את המספר "BA No." על גבי מדבקה הממוקמת בחלק הפנימי העליון של תא החפצים שעל הגג.

3.ג כדי להבטיח שתוכל להחליף מפתחות שאבדו או מפתחות פגומים במהירות האפשרית, מומלץ שתרושם לעצמך את מספר המפתח.

4.ג אין לאחסן את תא החפצים בחוץ, היכן שהוא חשוף לנזקי מזג האוויר (כגון גשם או קרני שמש ישירות).

5.ג היצרן אינו אחראי לכל נזק או תאונה שעלולים להיגרם כתוצאה מאי-ציית להוראות שימוש אלה, משינויים שיבוצעו בחלקים או משימוש בחלקים שאינם החלקים המקוריים של היצרן!



## א. أنظمة الأمان

- 1.أ تحقق على فترات منتظمة (بناءً على حالة الطرق) قبل وأثناء كل رحلة على حد سواء من أن صندوق سقف السيارة مثبت تمامًا بحالة سقف السيارة والحمولة محكمة كما ينبغي وصندوق سقف السيارة مقفول والمفتاح منزوع من القفل.
- 2.أ تأكد من أن صندوق السقف مغلق ومقفول وأن المفتاح منزوع من القفل قبل بدء القيادة.
- 3.أ إذا كان الصندوق متركبًا بدون مراقبة، فافحص جميع أقفاله وأدوات تثبيته وتحقق من وجود أي علامات على تعرضه لقوى خارجية وذلك حتى تتأكد من أنه في وضعه الصحيح.
- 4.أ يمكن أن ترتخي الحمولات غير المثبتة كما ينبغي وحمالات وصناديق سقف السيارة غير المثبتة بشكل صحيح أثناء الرحلة وتسبب في حدوث حوادث خطيرة!
- 5.أ احرص على أن تولي اهتمامًا جيدًا للتغيير في سلوك الارتفاع والدفع (حساسية الرياح الجانبية وسلوك الانعطاف والكبح) للسيارة عند تركيب حمولة السقف و/أو صندوق السقف على السيارة والتحميل على أي منهما. لا يجوز إلحاق حمولات إضافية بالجزء الخارجي لصندوق سقف السيارة.
- 6.أ لا يجوز تجاوز إجمالي الوزن المحمل المسموح به للسيارة. يجب مراعاة تعليمات الشركة المصنعة للسيارة فيما يتعلق بالحد الأقصى لوزن السقف.
- 7.أ احتساب حمولة سقف السيارة المتاحة:

נסיעה ולגרם לתאונות חמורות!

5.א

הקפד לקחת בחשבון את השינויים בגובה ובתנהגות הנסיעה (רגישות לרוחות צדדיות, התנהגות בפניות ובעת בלימה) של הרכב הנתון כאשר הגגון ו/או תא החפצים שעל הגג מורכבים, וחשוב מכל, כאשר הם עמוסים במטען. אין להעמיס מטענים נוספים בחלק החיצוני של תא החפצים.

6.א

אין לחרוג משקל העומס הכולל המותר של הרכב הנתון. יש לציית להוראות של יצרן הרכב בכל הנוגע למשקל המרבי שניתן להעמיס על הגג.

7.א

חישוב המטען הזמין על הגג:

משקל הגגון

+ משקל תא החפצים שעל הגג

+ משקל המטען התכליתי

= המטען הזמין על הגג

8.א

יש להתאים תמיד את מהירות הרכב למטען הנישא ולתנאי הנסיעה הנוכחיים, כגון סוג הכביש, איכות הכביש, תנאי הרוח, צפיפות התנועה ומגבלות מהירות ישימות, אך בשום מקרה אין לחרוג מ-130 קמ"ש. יש לציית תמיד למגבלות המהירות הישימות ולתקנות תחבורה אחרות.

9.א

יש לנקות ולתחזק את תא החפצים שעל הגג בזהירות, בפרט במהלך חודשי החורף. לשם כך, השתמש בפתרון של מים נוזל ניקוי רגיל ללא תוספים של אלכוהול, מלבין או אמוניום. אחרת פני השטח של תא החפצים עלולים להיזק. אין להשתמש בתרסיסים רגילים המיועדים לתא הנהג לניקוי תא החפצים. יש לשמן את המנועולים בתרסיס חומר סיכה (ודא שחומר הסיכה אינו בא במגע עם משטח הפלסטיק של תא החפצים).

10.ג

**שים לב להערות הבאות בעת השימוש בתא החפצים שעל הגג:**

1.ב

הגובה של הרכב הנתון עשוי לגבוה בכ-70 ס"מ (בהתאם לגגון שבו נעשה שימוש)

2.ב

שים לב לכניסות נמוכות לחניונים, למרווחים נמוכים באופן כללי, לענפים נמוכים שמשתלשלים וכלפי מטה וכו'!  
ייתכנו רעשים של רוחות.

3.ב

בעת השימוש במתקן אוטומטי לשטיפת כלי רכב, יש להסיר תחילה את הגגון ואת תא החפצים שעל הגג.

4.ב

בנוסף להנחיות השימוש הללו, יש לשים לב גם להנחיות הרכבת הגגון ולהנחיות ההפעלה של הרכב הנתון!

5.ב

מטעמי חיסון בדלק ובטיחותם של המשתמשים האחרים בכביש, יש להסיר את הגגון ואת תא החפצים שעל הגג כאשר הם אינם בשימוש.

6.ב

מטעמי בטיחות שלך, עליך להשתמש אך ורק בגוגנים שבנדקו (לדוגמה, שעברו בדיקות GS) המורשים לשימוש ברכב שברשותך.

7.ב

יש להתקין את תא החפצים כך שחזיתו פונה לכיוון הנסיעה.

8.ב

כדי להימנע מיצירת כוחות הרמה חריגים, יש להרכיב את תא החפצים שעל הגג במקביל לקו הכביש ולא בזווית.

9.ב

אם הוראות הרכבה אינן מוסרות מקומות התקנה

10.ב

في حالة فقدانك لقطع أو تلف القطع، لا يجب عليك إلا استبدال هذه القطع بقطع الغيار الأصلية التي يمكن الحصول عليها من وكيل بيع مختص أو الشركة المصنعة.

٢. ج لضمان توفير قطع الغيار سريعاً وتجنب استغراق وقت كبير في الاستفسارات، نطلب منك الإشارة إلى ما يسمى "برقم الترتيب التجاري (BA)". عندما تطلب قطع غيار أو يكون لديك استفسار. ويمكن العثور على "رقم الترتيب التجاري (BA)" على الملصق الموجود داخل الجزء العلوي من صندوق سقف السيارة.

٣. ج لكي تضمن قدرتك على استبدال أي مفاتيح مفقودة أو معيبة بسرعة قدر الإمكان، ننصحك بتدوين أرقام المفاتيح.

٤. ج يجب عمل تخزين صندوق السقف في الهواء الطلق مُعَرَّضًا للعوامل الجوية (مثل الأمطار أو ضوء الشمس المباشر).

٥. ج لا تتحمل الشركة المصنعة أي مسؤولية قانونية عن أي ضرر أو حادثة قد يحدث نتيجة عدم الالتزام بتعليمات الاستخدام والتغييرات الطارئة على القطع أو استخدام أي قطع بخلاف القطع الأصلية المتوفرة من الشركة المصنعة!

ZH

## A. 0 安全規定

A. 1 在每次行驶前和行驶中，都要隔一定的时间（根据公路条件而定）检查汽车顶箱是否牢固安装在车顶支架上，装载物品是否捆绑得牢实可靠，车顶置物架是否关闭以及钥匙是否拔出。

A. 2 在汽车发动之前，请确保车顶箱箱门已关闭，且已将钥匙从锁具上取下。

A. 3 在将车顶箱置于无人看管的情况下之前，请先检查车顶箱是否固定牢固，所有锁具是否完好，箱内物品是否超重，以确保一切情况正常。

A. 4 如果对装载物品的捆绑不够牢实可靠，或车顶支架和汽车顶箱的固定不当，则在行驶途中有可能发生自动松解，从而发生严重的意外事故！

A. 5 在安装以及特别是在车顶支架或车顶置物架载重的情况下，要注意此时汽车的载重高度尺寸的变化和汽车驾驶性能的变化（侧风敏感程度、拐弯和刹车性能）。不可在汽车顶箱的外侧再装载其他物品。

A. 6 不可超越汽车的允许总重量。必须遵守汽车制造商有关最大车顶载重量的指示：

A. 7 现有车顶载重量的计算：  
车顶支架的重量  
+ 汽车顶箱的重量  
+ 装载物品的重量  
= 现有车顶载重量

A. 8 必须根据托架负载和当前驾驶条件（例如，道路类型、道路质量、风力条件、交通强度及适用速度限制等）调节车辆速度，但是任何情况下，不得超过 130 千米/时。必须时刻遵循适用速度限制和其他交通法规。

A. 9 要小心清洗和细致保养汽车顶箱，特别是在冬日寒冷时节。仅可采用由水和市场通用的不含酒精、颜色或氮添加剂洗洁精组成的一种溶剂实施清洁工作，不然的话，将会损坏汽车顶箱的表面。不要使用市场通用的座舱

وزن حمالة سقف السيارة  
+ وزن صندوق سقف السيارة  
+ صافي وزن الحمولة  
= حمولة سقف السيارة المتاحة

٨. أ يجب دائماً ضبط سرعة السيارة بما يتناسب مع الحمولة وظروف القيادة الحالية - مثل، نوع الطريق وجودة الطريق وظروف الرياح وكثافة المرور وحدود السرعة المعمول بها - ولكن يجب ألا تتجاوز السرعة ١٣٠ كم/ساعة بأي حال من الأحوال. ويجب دائماً مراقبة حدود السرعة ولوائح المرور الأخرى المعمول بها.

٩. أ ينبغي تنظيف صندوق السقف وصيانته بعناية، وخاصةً أثناء شهور الشتاء. ولهذا الغرض لا تستخدم إلا مطول ماء وسائل تنظيف عادي خالي من أي مواد إضافية من الأمونيوم أو مواد التبييض أو الكحول ولا قد يتلف سطح صندوق سقف السيارة. يُرجى عدم استخدام أي من بخاخات مقصورة القيادة العادية لتنظيف صندوق سقف السيارة. وينبغي تشحيم الأقفال عن طريق بخ مواد التشحيم (ينبغي عدم السماح لمواد التشحيم بالتلامس مع سطح صندوق سقف السيارة البلاستيكي).

## تجب مراعاة ما يلي عند استخدام صندوق سقف السيارة:

١. ب يمكن أن يزيد ارتفاع السيارة بحوالي ما يصل إلى ٧٠ سم (بناءً على حمالة السقف المستخدمة)

٢. ب توخي الحذر من مداخل الجِزَاج المنخفضة والفسحات المنخفضة بشكل عام والفروع المتدلية لأسفل وما إلى ذلك! قد يصدر ضجيج للرياح.

٣. ب عند استخدام مغسلة تنظيف السيارات الأوتوماتيكية، يجب إزالة صندوق سقف السيارة وحمالة سقف السيارة أولاً.

٤. ب بالإضافة إلى تعليمات الاستخدام هذه يجب إيلاء اهتمام واجب أيضاً إلى تعليمات التركيب لحمالة السقف وتعليمات التشغيل للسيارة!

٥. ب من أجل الاقتصاد في استهلاك الوقود وسلامة مستخدم الطريق الآخرين، يجب فك صندوق سقف السيارة وحمالة سقف السيارة في حالة عدم الاستخدام.

٦. ب لمن أجل سلامتك، لا يجب عليك إلا استخدام حمالات السقف التي تم اختبارها (مثل اختبار السلامة) والتي يُصرح باستخدامها مع سيارتك.

٧. ب يجب تركيب صندوق السقف بحيث تكون مقدمته مواجهة لاتجاه قيادة السيارة.

٨. ب لكي تتجنب نشوء قوات الرفع المفرطة، يجب أن يتم تركيب صندوق سقف السيارة بالتوازي مع خط الطريق وليس المنحني.

٩. ب إذا لم تحو إرشادات التجميع على أية معلومات عن مواقع التركيب الخاصة، فحاول أن تحافظ على مسافة لا تقل عن ٧٠٠ مم بين قضبان شبكة التحميل. يُرجى الانتباه إلى أنه لا يُسمح بإجراء تغييرات (مثل حفر ثقوب إضافية) على نظام تثبيت صندوق سقف السيارة.

## الصيانة

١٠. ج يجب مراعاة تعليمات الاستخدام هذه مع تعليمات التشغيل للسيارة واصطحابها في السيارة عند الاستخدام وأثناء السير على الطريق. وسوف يؤدي إجراء أي تغييرات على مجموعات التركيب و صندوق سقف السيارة فضلاً عن استخدام قطع الغيار أو ملحقات بخلاف تلك التي توفرها الشركة المصنعة إلى بطلان الضمان والمسؤولية القانونية للشركة عن أي ضرر مادي أو حوادث! يجب عليك مراعاة أي تعليمات استخدام كما هو منصوص عليه بالحرف ولا تستخدم إلا القطع الأصلية التي يتم توفيرها من قبل الشركة.

喷剂清洁汽车顶箱。应采用喷淋式润滑剂（润滑剂不可接触到塑料表面）对锁部位进行润滑。

## B.0 在使用汽车顶箱时因注盒以下事项：

- B.1 汽车的高度可由此而增高至 70cm（根据车顶支架的不同而有异）
- B.2 在地下停车场入口或低矮通道及低垂的树枝等时，要特别当心！
- B.3 可能会出现风声。
- B.4 使用自动洗车装置时，需将车顶置物架和车顶支架拆除。
- B.5 除了遵守本操作说明书中的内容外，还要遵守车顶支架安装说明书和汽车操作说明书中的指示！
- B.6 出自节能和对其他交通参与人员安全性的考虑，在不使用汽车顶箱和支架时，应将其拆除。
- B.7 为了您个人的安全，请仅使用经过认证（例如 GS 安全认证）以及您的汽车允许使用的车顶支架。
- B.8 车顶箱必须面向行车方向安装。
- B.9 为了避免升力过高，可无迎角地（尽可能与车道平行）安装汽车顶箱。
- B.10 如果装配说明中未特别指定安装位置，则尽量在货物托架杆之间至少保留 700 mm 的距离。请注意不允许对汽车顶箱的固定装置加以更改（例如额外钻孔）。

## C.0 维护

- C.1 应随车携带本操作说明书，并将其与汽车操作说明书一道予以妥善保管。对安装组件和汽车顶箱的任何更改，以及使用其他非制造商生产的备件或配件，这些均可导致丧失制造商对材料的损坏或意外事故的质量保障和责任担保！因此，请务必遵守操作说明，并且仅仅使用随同供货的原装配件。如果配件丢失或配件被磨损，则仅可使用在专业销售商或制造商处获取的原装配件。
- C.2 为保证配件的迅速供货以及避免费时的问题，请您每次订购或询价时注明“BA-NR. :”。可在粘贴于汽车顶箱上部的贴纸上找到“BA-NR. :”。
- C.3 我们建议您抄写下钥匙的号码，以便在丢失或损坏情况下可迅速要求获得替代品。
- C.4 请勿将车顶箱存放曝露于恶劣环境（例如雨水或直射阳光）之下。
- C.5 因违背操作说明、更改部件或使用非制造商生产的配件所导致的损坏和意外事故，制造商将不再对此承担责任！

## ZH

### A.0 安全规定

- A.1 在每次出行前和出行期间定期检查（具体取决于道路状况）车顶箱是否牢固安装在车顶架上，物品是否已充分固定，车顶箱是否已锁定以及钥匙是否已从锁具上取下。

- A.2 在汽车发动之前，请确保车顶箱箱门已关闭，且已将钥匙从锁具上取下。
- A.3 在将车顶箱置于无人看管的情况下之前，请先检查车顶箱是否固定牢固，所有锁具是否完好，箱内物品是否超重，以确保一切情况正常。
- A.4 固定不充分的物品以及安装不正确的车顶架和车顶箱在旅途中可能会松动并造成严重事故！
- A.5 确保在安装和装载（最为重要）车顶架和/或车顶箱时适当考虑了给定车辆的高度和驾驶行为（侧风灵敏度、转弯和制动行为）的变化。车顶箱的外部不得再附加其他物品。
- A.6 不得超过给定车辆的总允许装载重量。必须遵循汽车制造商有关最大车顶重量的说明。
- A.7 允许的车顶负载的计算：
$$\begin{aligned} & \text{车顶架的重量} \\ & + \text{车顶箱的重量} \\ & + \text{有效负载的重量} \\ & = \text{可用车顶负载} \end{aligned}$$
- A.8 必须根据托架负载和当前驾驶条件（例如，道路类型、道路质量、风力条件、交通强度及适用速度限制等）调节车辆速度，但是在任何情况下，不得超过 130 千米/时。必须时刻遵循适用速度限制和其他交通法规。
- A.9 应对车顶箱进行细致的清洁和保养，尤其在冬季更应如此。进行清洁时，请仅使用水与普通家用洗涤剂（不含任何酒精、漂白剂或铵添加剂）的混合溶液，否则车顶箱的表面会受损。请勿使用任何普通汽车座舱清洁喷剂来清洁车顶箱。锁具应使用润滑喷剂进行润滑（车顶箱的塑料表面不得接触到润滑剂）。
- B.0 使用车顶箱时，请注意以下几点：
  - B.1 使用后，车辆的高度最多可增加 700 毫米（具体取决于使用的车顶架）
  - B.2 注意低矮的车库入口、标高较低的位置、低垂的树枝等！
  - B.3 可能会产生风噪。
  - B.4 使用自动洗车机时，必须先拆下车顶箱和车顶架。
  - B.5 除了这些使用说明之外，还应当适当考虑给定车顶架的安装说明和给定车辆的操作说明！
  - B.6 出于燃油经济性和其他道路使用者的安全考虑，当不使用车顶箱和车顶架时，应将其拆下。
  - B.7 为了您自己的安全，您只应使用经授权与车辆配合使用且经过测试（例如 GS 测试）的车顶架。
  - B.8 车顶箱必须面向行车方向安装。
  - B.9 为避免产生过大的空气升力，安装车顶箱时必须使其平行于车辆前进方向，不要和车辆行进方向存在夹角。
- B.10 如果组装说明中未给出特定的安装位置，则应尽量使横杆之间的最小距离不小于 700 毫米。请注意，不允许对车顶箱固定系统进行改装（例如，额外钻孔）。

## C.0 维护

- C.1 这些使用说明应与给定车辆的操作说明一起保存，并在使用时和途中随车携带。对安装装置和车顶箱进行任何改装以及使用非制造商提供的备件或附件，都会导致制造商的保修以及对任何材料损坏或事故的责任失效！因此，您应该遵守信函中的这些使用说明，并且仅使用随附的原装零件。万一您丢失了零件或零件磨损，只应使用从专门零售商或制造商处获得的原装备件进行更换。
- C.2 为确保快速提供备件并避免任何耗时的查询，我们将要求您在订购备件或进行查询时指出所谓的“BA号”。此“BA号”可在车顶箱保护罩内侧的贴纸上找到。
- C.3 为了确保您能够尽快更换任何丢失或损坏的钥匙，建议记下钥匙编号。
- C.4 请勿将车顶箱存放曝露于恶劣环境（例如雨水或直射阳光）之下。
- C.5 对于因不遵守这些使用说明，对零件进行改装或使用除制造商原装零件以外的任何零件而导致的任何损坏或事故，制造商概不负责！

JA

## A.0 安全規制

- A.1 ルーフボックスがしっかりと固定されている事、積荷が適切に積載されている事、キーがロックされている事とキーが刺さったままになっていない事を出発前と移動中定期的（道路状態により頻度が異なります）に確認してください。
- A.2 運転を始める前に、ルーフボックスが確実に閉じられてロックされ、キーが抜かれていることを確認してください。
- A.3 一時的に車から離れていた場合は、運転を始める前にルーフボックスのすべてのロック、荷物、取り付け状態をチェックし、異常がないことを確認してください。
- A.4 適切に積載されていない積荷、正しく装着されていないベースキャリアとルーフボックスは移動中に外れる可能性があり非常に危険です。
- A.5 ベースキャリア、ルーフボックス装着中や特に積荷積載中は車高と操縦感覚（特に横風、コーナリング、ブレーキングに影響が出やすくなります）が変化しますので、ご注意ください。ルーフボックス外側には積荷などを装着しないでください。
- A.6 車輛の最大積載重量は決して超過しないよう必ずお守りください。また、車輛ルーフの最大積載重量も必ずお守りください。
- A.7 ルーフ荷重量計算方法：  
ベースキャリア重量  
+ ルーフボックス重量  
+ 積載物重量  
= ルーフ荷重量

A.8 車輛の速度は、搬送している積み荷の内容および走行条件の状況（道路の種類、路面の質、風の状況、交通量、適用される速度制限など）に応じて常に調整してください。ただし、どのような状況でも速度が130 km/hを超過してはなりません。適用される速度制限やその他の交通規制は常に遵守してください。

A.9 ルーフボックスは特に冬季には洗浄とお手入れをしてください。洗浄は、表面を傷めることがありますので、アルコール、漂白剤、アンモニア添加洗剤などを含まない洗剤または水で行ってください。また市販の車内用スプレーも洗浄に使用しないでください。ロック部にはスプレーオイルを使用してください。（ルーフボックス本体に付着しないようご注意ください。）

## B.0 ルーフボックスご使用の際には次の事項にご注意ください：

- B.1 車高が最大70 cm増加します。（ルーフボックスのタイプによって異なります）
- B.2 高さの低いガレージ入り口やその他入り口、垂れ下がった木の枝などにご注意ください。
- B.3 風切音が発生することがあります。
- B.4 自動洗車機をご利用の際にはルーフボックスとベースキャリアを取り外してください。
- B.5 上記に加え、ベースキャリア及び車輛に付随の取扱説明書記載事項も必ずお守りください。
- B.6 交通安全と経済性への考慮よりルーフボックス、ベースキャリアは使用しない時は取り外してください。
- B.7 お客様の安全のために、お持ちの車輛に取り付けるベースキャリアは該当車輛取り付けテスト（GSTテストなど）に合格したものにしてください。
- B.8 ルーフボックスの前方が車の進行方向を向くように取り付けてください。
- B.9 過剰な揚力を防ぐ為にルーフボックスは傾けずに路面に対し平行に取り付けてください。
- B.10 組立指示に取り付け位置が特別に指定されていない場合は、積荷キャリアバー間の最小距離を700 mmに維持するようにご注意ください。ルーフボックスの固定システムを改造する事（例：ドリルで固定穴を追加することなど）は絶対にしないでください。

## C.0 手入れと保管

- C.1 この取扱説明書は車輛のオーナーズマニュアルと一緒に車の中に保管してください。ベースキャリアやルーフボックスを改造したり、メーカー純正品でないスペアパーツやアクセサリを使用されると素材損傷や事故に対する製造者保証、製造者責任は適用されません。その為にこの取扱説明書

記載事項を遵守頂くと共に付属の純正部品ののみをご使用ください。部品紛失の際や消耗部品交換の際には弊社製品取扱店などで入手可能な純正部品に必ず交換してください。

- C.2 スペアパーツを購入される際やお問い合わせの際には“BAナンバー”と呼ばれる部品番号をご提示頂くと迅速な対応が可能になります。このBAナンバーはルーフボックス蓋の内側のステッカーに表示されています。
- C.3 キーを紛失された際などにスペアキーをご注文される際に迅速にご入手頂く為にキー番号をメモされておく事をお勧めいたします。
- C.4 ルーフボックスは屋外に放置せず、雨や直射日光が当たらない場所に保管してください。
- C.5 製造者はお客様がこの説明書の記載事項をお守りにならなかった場合や改造、純正部品以外をご使用に起因するあらゆる損傷や自己に対して一切の責任を負いませんので予めご了承ください。

## Ⓚ

### A.0 重要 사항

- A.1 주행 전이나 주행 중에 일정한 간격으로 (차도의 상태에 따라서) 캐리어가 루프랙에 제대로 고정되어 있는지, 화물이 안전한지 그리고 캐리어 잠금장치가 잠겨있고 열쇠를 빼내었는지를 확인하십시오.
- A.2 차량을 주행하기 전에 루프 박스를 닫고 잠근 다음 잠금장치에서 키를 빼는지 확인합니다.
- A.3 확인하지 못한 채로 두었을 때는 모든 잠금장치, 화물 및 박스의 고정 상태를 확인하여 올바른 상태로 적재되었는지 확인합니다.
- A.4 완전하게 고정되지 않은 화물이나 확실하게 설치 조립되지 않은 루프랙과 캐리어는 주행중에 분리되어 대형사고의 원인이 될 수 있습니다.
- A.5 루프랙 설치와 캐리어 설치리 변경된 자동차의 전체 높이가 또한 자동차의 주행 상태 (측면 바람의 영향, 커브, 제동)에 주의하시기 바랍니다. 캐리어 외부에 추가로 화물을 싣으면 안됩니다.
- A.6 자동차의 허용 총중량을 초과해서는 안됩니다. 최대 루프 하중은 자동차 생산업자의 지시에 유의하십시오.
- A.7 루프 하중 계산법:  

$$\begin{aligned} & \text{루프랙 무게} \\ & + \text{캐리어 무게} \\ & \pm \text{화물 무게} \\ & = \text{루프 하중} \end{aligned}$$
- A.8 차량 속도는 항상 도로 유형, 도로 상태, 바람 상태, 교통 상황 및 해당 속도 제한 등과 같은 현재 주행 조건과 적재한 짐에 맞게

조정해야 하지만 어떠한 경우에도 130km/h를 초과해서는 안 됩니다. 해당하는 속도 제한 및 다른 교통 규정을 항상 준수해야 합니다.

- A.9 캐리어를 특히 겨울철에는 깨끗하게 세척하여 손질을 하십시오. 알코올, 염소 및 암모니아 첨가물이 들어 있는 세척제는 캐리어 표면을 손상시키므로 이것을 제외한 일반 상업용인 세척제를 물에 풀어서 세척하십시오. 일반 상업용인 운전석 계기판 세척용 스프레이로 캐리어를 세척하지 마십시오. 잠금 장치에는 스프레이식 윤활제를 (플라스틱 제품 표면에 윤활제가 묻지 않도록 주의하십시오.) 뿌려 손질하십시오.

### B.0 캐리어 사용시 다음 사항을 주의하십시오:

- B.1 자동차 높이가 70cm 정도 높아집니다(루프랙 크기에 좌우됨).
- B.2 지하 차고, 높이가 낮은 차고 입구, 또는 낮은 터널 및 낮은 지붕이 쳐져진 곳 등에 주의!
- B.3 바람소리가 심하게 날 수 있습니다.
- B.4 자동차 자동 세척시 캐리어와 루프랙을 제거하십시오.
- B.5 본 제품의 사용설명서 주의사항 이외에도 루프랙 설치 설명서와 자동차 취급 설명서의 주의사항에도 유의하시기 바랍니다!
- B.6 에너지 절약과 타운전자의 안전을 위해서 캐리어를 사용하지 않을 경우에는 캐리어와 루프랙을 제거 하십시오.
- B.7 개인 안전을 위해서 검증(예: GS 검증) 또는 귀하의 자동차에 허용되는 루프랙을 설치하십시오.
- B.8 루프 박스는 주행 방향의 전방을 향하도록 설치해야 합니다.
- B.9 높이지는 구동력을 방지하기 위해서 캐리어를 입사각도가 없도록 (가능한 차도에 평행하게) 설치하십시오.
- B.10 조립 지침에 장착 위치가 특별히 언급되지 않은 경우 캐리어 바간의 간격을 최소 700 mm로 유지하십시오. 개별적으로 캐리어의 고정 위치의 변경은 (예를 들어서 추가로 구멍을 뚫는 경우) 허가되지 않습니다.

### C.0 유지 관리

- C.1 이 사용 설명서를 자동차 취급설명서와 함께 보관하여 사용하시기 바랍니다. 조립 세팅과 캐리어 본체의 변경 및 본 생산자의 순정품이 아닌 다른 부속품과 추가장비를 사용하여 발생하는 사고나 파손에 대해서는 본 생산자는 제품 보증과 이에 대한 배상책임이 없습니다! 그러므로 본 사용설명서를 자세히 읽으시고 납품된 순정품만을 사용하십시오. 부속품을 잃어버렸거나 마모가 되었을 경우에는 절대로 순정품만을 사용하십시오. 순정품을 전문점이나 본 사로부터 구입하실 수 있습니다.



- C.2 부품 공급의 신속한 보장과 장시간에 걸친 문의를 해소하기 위해서 부품 주문 또는 문의시 “BA-NR.:" 를 미리 알려주시기 바랍니다. 이 “BA-NR.:" 는 커리어 위부분에 부착되어 있는 스티커에 있습니다.
- C.3 열쇠를 잃거나 파손되었을 때 신속한 주문을 할 수 있도록 잠물쇠 번호를 기입하여 안전한 곳에 보관하시기를 권장합니다.
- C.4 루프 박스는 비나 직사광선과 같은 요인에 노출되어 보관해서는 안됩니다.
- C.5 사용 설명서의 주의 사항 불이행, 제품의 부분 변경 및 본 생산자의 순정품이 아닌 다른 부속품 사용으로 인해서 발생한 사고나 손해에 대해서 본 사는 배상 책임이 없습니다!

**TH**

**A.0 ข้อกำหนดด้านความปลอดภัย**

- A.1 โปรดตรวจสอบเป็นประจำ (ขึ้นอยู่กับสภาพถนน) ทั้งก่อนและระหว่างการเดินทางแต่ละครั้ง ว่ากล่องสัมภาระบนหลังคายึดติดอย่างแน่นหนา กับแร็คหลังคาแล้ว สัมภาระได้รับการยึดไว้อย่างเพียงพอ ล็อคกล่องสัมภาระบนหลังคาและนำกุญแจออกจากล็อคแล้ว
- A.2 ตรวจสอบว่าได้ปิดและล็อคกล่องบนหลังคาและถอดกุญแจออกจากตัวล็อคแล้วก่อนขับรถ
- A.3 หากปล่อยทิ้งไว้โดยไม่มีการดูแล ให้ตรวจสอบ ล็อค สิ่งของที่บรรทุก และที่ยึดกล่องเพื่อให้แน่ใจว่าทุกอย่างอยู่ในสภาพสมบูรณ์
- A.4 สัมภาระที่ยึดติดอย่างไม่เพียงพอและแร็คหลังคาและกล่องสัมภาระบนหลังคาที่ติดตั้งไม่ถูกต้องอาจหลวมหลุดระหว่างการเดินทางและส่งผลให้เกิดอุบัติเหตุร้ายแรงได้!
- A.5 โปรดคำนึงถึงน้ำหนักที่เปลี่ยนแปลงไปและลักษณะการขับขี่ (ความเร็วต่อลมข้างตัวรถ การเข้าโค้ง และลักษณะการเบรค) ของรถยนต์ที่ติดตั้งแร็คหลังคา และ/หรือ กล่องสัมภาระบนหลังคา และที่สำคัญคือสัมภาระที่บรรทุก ห้ามบรรทุกสัมภาระเพิ่มเติมที่ด้านนอกของกล่องสัมภาระบนหลังคา
- A.6 ห้ามบรรทุกเกินน้ำหนักสัมภาระที่บรรทุกได้โดยรวมของรถยนต์ดังกล่าว คุณต้องปฏิบัติตามคู่มือจากผู้ผลิตรถยนต์ในเรื่องเกี่ยวกับน้ำหนักบรรทุกสูงสุดบนหลังคา
- A.7 การคำนวณสัมภาระบนหลังคาที่สามารถบรรทุกได้:
  - น้ำหนักของแร็คหลังคา
  - + น้ำหนักของกล่องสัมภาระบนหลังคา
  - + น้ำหนักของสัมภาระที่บรรทุก
  - = สัมภาระบนหลังคาที่สามารถบรรทุกได้
- A.8 ความเร็วของพายุจะต้องเข้ากับสิ่งของที่บรรทุกทุกและสภาพการขับขี่ปัจจุบัน เช่น ประเภทถนน สภาพพื้นผิวถนน สภาพลม สภาพการจราจร และขีดความเร็วที่บังคับ แต่ไม่ว่าในกรณีใดจะตั้งไม่เกิน 130 กม./ชม. และจะต้องคอยเฝ้าระวังขีดความเร็วที่บังคับและระเบียบจราจรเสมอ

- A.9 ควรทำความสะอาดและดูแลรักษากล่องสัมภาระบนหลังคาอย่างระมัดระวัง โดยเฉพาะระหว่างฤดูหนาว ในส่วนนี้ ให้ใช้เฉพาะน้ำยาทำความสะอาดทั่วไปผสมน้ำ โดยต้องเป็นน้ำยาที่ปราศจากส่วนผสมของแอลกอฮอล์ สารฟอกสี หรือแอมโมเนีย มีเข็มนั้นอาจทำให้พื้นผิวภายนอกของกล่องสัมภาระบนหลังคาเสียหายได้ โปรดอย่าใช้สเปรย์ทั่วไปสำหรับห้องโดยสารในการทำความสะอาดกล่องสัมภาระบนหลังคา ควรพ่นสเปรย์หล่อลื่นที่ล็อค (อย่าใช้สารหล่อลื่นใดๆ สัมผัสจุดพื้นผิวพลาสติกของกล่องสัมภาระบนหลังคา)

**B.0 โปรดสังเกตข้อมูลต่อไปนี้เมื่อใช้กล่องสัมภาระบนหลังคา:**

- B.1 ความสูงของรถยนต์ที่ใช้จะเพิ่มขึ้นได้อีกถึง 70 ซม. (ขึ้นอยู่กับกล่องสัมภาระบนหลังคาที่ใช้)
- B.2 ระวังทางเข้าที่จอดรถที่มีเพดานต่ำ ทางลอดที่มีระดับต่ำโดยทั่วไป ป้ายยืนที่แขวนในระดับต่ำ ฯลฯ
- B.3 อาจมีเสียงลมดัง
- B.4 เมื่อใช้เครื่องล้างรถอัตโนมัติ ต้องถอดแร็คหลังคาและกล่องสัมภาระบนหลังคาออกก่อน
- B.5 นอกจากคำแนะนำในการใช้งานเหล่านี้แล้ว ควรพิจารณาคำแนะนำในการติดตั้งที่ให้ไว้สำหรับแร็คหลังคาที่ใช้และคำแนะนำการใช้งานของรถยนต์ที่ใช้ด้วย
- B.6 เพื่อการประหยัดเชื้อเพลิงและความปลอดภัยของผู้ขับขี่รายอื่นๆ บนท้องถนน ควรถอดแร็คหลังคาและกล่องสัมภาระบนหลังคาออกเมื่อไม่ใช้งาน
- B.7 เพื่อความปลอดภัยของตัวเอง คุณควรใช้แร็คหลังคาที่ผ่านการทดสอบแล้ว (เช่น การทดสอบ GS) ที่ได้รับการอนุญาตให้ใช้งานกับรถยนต์ของคุณ
- B.8 การติดตั้งกล่องบนหลังคาจะต้องหันด้านหน้ากล่องไปทางด้านหน้ารถ
- B.9 เพื่อหลีกเลี่ยงการเกิดแรงยกมากเกินไป ควรติดตั้งกล่องสัมภาระบนหลังคาในแนวขนานกับเส้นถนน อย่าติดตามเฉียง
- B.10 หากในคู่มือการติดตั้งไม่ได้ระบุตำแหน่งติดตั้งมาให้เป็นพิเศษ ให้พยายามรักษาระยะห่างอย่างน้อย 700 มม. ระหว่างคานของแร็คหลังคา โปรดทราบว่า你不ได้รับอนุญาตให้เปลี่ยนแปลง (เช่น การเจาะรูเพิ่ม) ระบบการประกอบยึดกล่องสัมภาระบนหลังคา

**C.0 การซ่อมบำรุง**

- C.1 ควรเก็บคู่มือการใช้งานเหล่านี้ไว้กับคู่มือการใช้งานของรถยนต์ที่ใช้และเก็บไว้ในรถเมื่อใช้งานหรือระหว่างเดินทาง การทำการเปลี่ยนแปลงใดๆ กับชุดยึดติดและกล่องสัมภาระบนหลังคา รวมถึงการไขอะไหล่หรืออุปกรณ์ที่ไม่ได้จัดส่งจากผู้ผลิตจะทำให้การรับประกันและควมรับผิดชอบผู้ผลิตต่อความเสียหายใดๆ ของวัสดุและอุปกรณ์แตกกลายเป็นโมฆะ! ดังนั้น คุณควรอ่านคู่มือการใช้งานให้ละเอียดและใช้เฉพาะชิ้นส่วนของแท้ที่จัดส่งให้เท่านั้น ในกรณีที่ชิ้นส่วนสูญหายหรือสึกหรอ คุณควรเปลี่ยนด้วยอะไหล่ของแท้ ซึ่งสามารถซื้อได้จากร้านค้าเฉพาะทางหรือจากผู้ผลิต

- C.2 เพื่อให้แน่ใจได้ว่าจะมีอะไหล่สำรองและได้รับอย่างรวดเร็ว โดยไม่เปลืองเวลาสอบถาม ขอให้คุณระบุสิ่งทีเรียกว่า "BA No." ทุกครั้งที่สั่งซื้ออะไหล่หรือสอบถามข้อมูล "BA No." สามารถดูได้จากสติ๊กเกอร์ที่อยู่ภายในด้านบนของกล่องสินค้าระบอบนหลังคา
- C.3 เพื่อให้แน่ใจได้ว่าคุณสามารถเปลี่ยนกุญแจที่เสียหายหรือสูญหายได้อย่างรวดเร็ว ขอแนะนำให้คุณจดเลขที่กุญแจไว้ด้วย
- C.4 ไม่ควรเก็บกล่องสำหรับติดตั้งบนหลังคาไว้กลางแจ้ง (เพราะอาจโดนฝนหรือแสงอาทิตย์ เป็นต้น)
- C.5 ผู้ผลิตไม่รับผิดชอบต่อความเสียหายหรืออุบัติเหตุใดๆ ที่เกิดขึ้นจากการไม่ปฏิบัติตามคู่มือการใช้งานเหล่านี้ การเปลี่ยนแปลงที่ดำเนินการกับชิ้นส่วน หรือการใช้ชิ้นส่วนอื่นใดที่ไม่ใช่ชิ้นส่วนของแท้จากผู้ผลิต



## A.0 PERATURAN KESELAMATAN

- A.1 Periksa dalam selang masa yang tetap (bergantung pada keadaan jalan raya) sebelum dan juga semasa setiap perjalanan untuk memastikan rak bumbung dipasang dengan ketat, muatan diikat dengan secukupnya, kotak bumbung dikunci dan kunci dikeluarkan daripada lubang kunci.
- A.2 Pastikan kotak bumbung sudah ditutup dan dikunci dan kunci dikeluarkan daripada lubang kunci sebelum memandu.
- A.3 Jika dibiarkan tidak diselia, periksa semua kunci, muatan dan pemasangan kotak untuk memastikan kotak dalam keadaan yang betul.
- A.4 Muatan yang tidak diikat dengan secukupnya dan rak bumbung dan kotak bumbung yang salah dipasang boleh menjadi longgar sepanjang perjalanan dan mengakibatkan kemalangan yang serius!
- A.5 Pastikan anda memberi perhatian yang sewajarnya kepada perubahan ketinggian dan tingkah laku memandu (kesensitifan angin lintang, tingkah laku belok dan membrek) sesebuah kenderaan apabila rak bumbung dan/ atau kotak bumbung dipasang dan, yang paling penting, bermuatan. Muatan lanjut tidak boleh dipasangkan ke belakang kotak bumbung.
- A.6 Jumlah berat bermuatan yang dibenarkan bagi kenderaan bermotor tertentu tidak boleh dilampaui. Arahan daripada pengilang kenderaan bermotor mengenai berat bumbung maksimum mesti dipatuhi.

- A.7 Pengiraan muatan bumbung yang dibenarkan:  
 Berat rak bumbung  
 + berat kotak bumbung  
 + berat muatan  
 = muatan bumbung yang sedia ada
- A.8 Kelajuan kenderaan mesti sentiasa dilaraskan mengikut muatan yang dibawa dan keadaan memandu semasa, seperti jenis jalan raya, kualiti jalan raya, keadaan angin, keamanan lalu-lintas dan had laju yang berkuat kuasa, tetapi tidak boleh sekali-kali dalam apa jua keadaan sekali pun melebihi 130 km/j. Had laju dan peraturan lalu lintas yang berkuat kuasa mestilah sentiasa dipatuhi.
- A.9 Kotak bumbung hendaklah dibersihkan dan dipelihara dengan teliti, terutamanya dalam musim dingin. Untuk tujuan ini, hanya gunakan larutan air dan cecair membasuh isi rumah standard tanpa apa-apa alkohol, peluntur atau tambahan amonium kerana sekiranya tidak permukaan kotak bumbung boleh mengalami kerosakan. Tolong jangan gua apa-apa semburan kokpit standard untuk membersihkan kotak bumbung. Kunci mesti diletakkan pelincir dengan semburan pelincir (pelincir tidak boleh dibenarkan bersentuh dengan permukaan plastik kotak bumbung ini).

## B.0 SILA BERI PERHATIAN PADA YANG BERIKUT SEMASA MENGGUNAKAN KOTAK BUMBUNG:

- B.1 Ketinggian kenderaan tertentu boleh bertambah sehingga 700 mm (bergantung pada rak bumbung yang digunakan)
- B.2 Berwaspada dengan pintu masuk garaj yang rendah, kelegaan yang rendah, ranting yang rendah, dsb!
- B.3 Bunyi bising angin mungkin dihasilkan.
- B.4 Apabila menggunakan kemudahan membasuh kereta automatik, kotak bumbung dan rak bumbung mestilah ditanggalkan terlebih dahulu.
- B.5 Selain arahan penggunaan ini, perhatian yang sewajarnya juga hendaklah diberi kepada arahan memasang untuk rak bumbung yang tertentu dan arahan operasi bagi kenderaan tertentu!
- B.6 Atas sebab-sebab ekonomi bahan api dan keselamatan pengguna jalan raya lain, kotak bumbung dan rak bumbung hendaklah ditanggalkan apabila tidak digunakan.



- B.7 Untuk keselamatan anda sendiri, anda hendaklah hanya menggunakan rak bumbung yang telah diuji (contohnya, diuji-GS) yang telah diluluskan untuk digunakan dengan kenderaan anda.
- B.8 Kotak bumbung mesti dipasang dengan depannya menghadap arah memandu.
- B.9 Untuk mengelak daripada menjana daya mengangkat berlebihan, kotak bumbung mesti dipasang selari dengan permukaan jalan raya dan bukan pada satu sudut.
- B.10 Jika tiada kedudukan pemasangan khusus diberi dalam arahan pemasangan, cuba kekalkan jarak minimum 700 mm di antara bar pembawa muatan. Harap maklum bahawa perubahan (contohnya, lubang gerudi tambahan) kepada sistem pemasangan kotak bumbung tidak dibenarkan.
- C.0 PENYELENGGARAAN**
- C.1 Arahan penggunaan ini hendaklah disimpan bersama-sama dengan arahan operasi kenderaan berkaitan dan dibawa di dalam kenderaan semasa digunakan dan dalam perjalanan. Apa-apa perubahan yang dibuat kepada set pemasangan dan kotak bumbung serta penggunaan alat ganti atau aksesori selain daripada yang dibekalkan oleh pengilang akan mengakibatkan waranti pengilang dan liabiliti untuk apa-apa kerosakan bahan atau kemalangan terbatal! Anda dengan itu hendaklah mematuhi arahan penggunaan ini dengan ketat dan hanya menggunakan alat ganti yang tulen sahaja. Sekiranya anda hilang bahagian atau bahagian haus, anda hendaklah menggantikan hanya dengan alat ganti tulen sahaja yang boleh didapati daripada stokis khusus atau pengilang.
- C.2 Untuk memastikan penyediaan alat ganti yang segera dan mengelak apa-apa pertanyaan yang memakan masa, kami akan meminta anda menyatakan apa yang dipanggil „BA No.“ pada bila-bila masa anda memesan alat ganti anda atau ada sesuatu pertanyaan. „BA No.“ ini boleh didapati pada pelekat yang terletak di dalam penutup kotak bumbung.
- C.3 Untuk memastikan anda dapat menggantikan apa-apa peristiwa kehilangan atau kerosakan kunci secepat mungkin, anda dinasihatkan supaya mencatatkan nombor kunci yang boleh didapati pada kunci anda.
- C.4 Kotak bumbung tidak boleh disimpan di luar terdedah kepada unsur (contohnya, hujan atau cahaya matahari langsung).
- C.5 Pengilang tidak bertanggungjawab untuk apa-apa kerosakan atau kemalangan yang berlaku akibat ketakpatuhan terhadap arahan penggunaan ini, perubahan yang dibuat kepada bahagian atau penggunaan apa-apa alat ganti selain daripada alat ganti tulen pengilang!



# Thule Internal Dimensions

## Cargo Box Measuring Guide

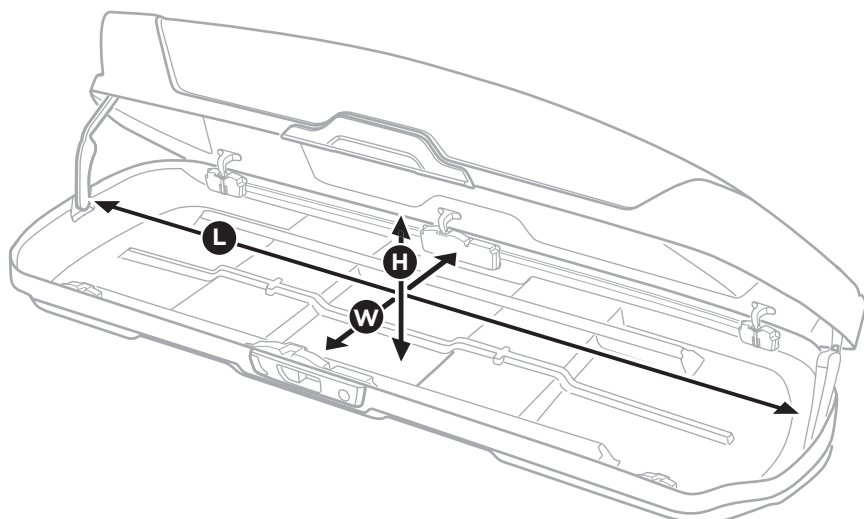

**Length:** The longest parallel measurement from the rear interior of the cargo box to the front of the box.\*

**Width:** The widest usable parallel measurement from one inside point of the cargo box to the opposite side.\*

**Height:** Measuring from the lowest continuously usable point in the cargo box to the highest point of usable space within the cargo box.\*

Box Class	Item	Length cm	Width cm	Height cm	Volume (litres)	Weight (kilos)	Max Ski Length cm
	Thule Excellence XT	205	85	35	470	28	200
	Thule Dynamic M	198	75	27	320	18	180
	Thule Dynamic L	226	85	28	430	22	205
	Thule Flow	210	81	25	400	24	210
	Thule Motion XT Sport	177	57	37	300	16	175
	Thule Motion XT M	164	76	40	400	17.5	155
	Thule Motion XT L	182	80	36	450	20	180
	Thule Motion XT XL	200	80	38	500	23.5	200
	Thule Motion XT XXL	222	84	41	610	25.5	215
	Thule Motion XT Alpine	222	85	30	450	25	215
	Thule Force XT Sport	179	52	37	300	15	175
	Thule Force XT S	127	78	34	300	14	X
	Thule Force XT M	162	71	40	400	16	155
	Thule Force XT L	177	73	41	450	19	180
	Thule Force XT XL	197	75	39	500	21	200
	Thule Force XT Alpine	218	59	37	420	19	215
	Thule Touring Sport	187	60	35	300	12	175
	Thule Touring S	135	85	39	330	10	X
	Thule Touring M	170	77	39	400	13	155
	Thule Touring L	190	73	39	420	15	180
	Thule Touring Alpine	228	65	38	430	15	220
	Thule Pacific 100	135	85	38	330	12	X
	Thule Pacific 200	170	75	39	410	14	155
	Thule Pacific 500	220	50	30	290	12	210
	Thule Pacific 600	187	59	34	310	13	180
	Thule Pacific 700	225	65	36	420	15	210
	Thule Pacific 780	190	73	38	420	15	180
	Thule Ocean 80	127	81	36	320	10	X
	Thule Ocean 100	135	84	38	360	12	X
	Thule Ocean 200	170	75	39	450	14	160
	Thule Ocean 600	180	57	34	310	12	170
	Thule Ocean 700	225	65	35	450	15	210
	Thule Ocean 780	190	73	38	470	18	180

\* The longest usable internal distance for the peak length/width/height perspective of the cargo box. The definition of usable peak distance is considered if objects such as skis (length) and ski boots (Width & Height) would be able to fit within the Peak Dimensions.

# Thule Cargo Box Accessory Compatibility Matrix



		Thule Box Ski Carrier Adapter					Thule One-Key System	Thule GoPack Set		Thule GoPack	Thule Box Light	Thule T-track Adapter				Thule Box Lid Cover		
		694-5	694-6	694-7	694-8	694-9						696-4	696-6	697-4	697-6	6981	6982	6984
	Thule Excellence					X	X	X	X	included		X		X				included
	Thule Excellence XT					X	X	X	X	included		X		X				included
	Thule Dynamic M				X		X	X	X	X		X		X	X			
	Thule Dynamic L					X	X	X	X	X		X		X				X
	Thule Flow					X	X	X	X	X		X		X				X
	Thule Motion XT Sport		X				X		X			X		X		X		
	Thule Motion XT M				X		X	X	X			X		X	X			
	Thule Motion XT L				X		X	X	X			X		X	X			
	Thule Motion XT XL					X	X	X	X			X		X				X
	Thule Motion XT XXL					X	X	X	X			X		X				X
	Thule Motion XT Alpine					X	X	X	X			X		X				X
	Thule Force XT Sport	X					X		X			X		X		X		
	Thule Force XT S						X		X			X		X	X			
	Thule Force XT M				X		X	X	X			X		X	X			
	Thule Force XT L				X		X	X	X			X		X	X			
	Thule Force XT XL				X		X	X	X			X		X				X
	Thule Force XT Alpine			X			X	X	X			X		X		X		

















Thule Box Ski Carrier Adapter					Thule One-Key System					Thule GoPack Set				Thule GoPack	Thule Box Light				Thule T-track Adapter				Thule Box Lid Cover		
694-5	694-6	694-7	694-8	694-9															696-4	696-6	697-4	697-6	6981	6982	6984

	Thule Touring Sport		X				X			X	X	X		X									X		
	Thule Touring S						X			X	X	X		X			X								
	Thule Touring M					X	X		X	X	X	X		X			X								
	Thule Touring L					X	X		X	X	X	X		X			X								
	Thule Touring Alpine					X	X		X	X	X	X		X			X						X		
	Thule Pacific Sport (600)		X				X			X	X	X		X			X						X		
	Thule Pacific S (100)						X			X	X	X		X			X								
	Thule Pacific M (200)					X	X		X	X	X	X		X			X								
	Thule Pacific 500	X					X			X	X	X		X			X						X		
	Thule Pacific L (780)					X	X		X	X	X	X		X			X								
	Thule Pacific Alpine (700)					X	X		X	X	X	X		X			X						X		

		694-5	694-6	694-7	694-8	694-9							696-4	696-6	697-4	697-6	6981	6982	6984	
	Thule Ocean Sport (600)		X				X			X		X						X		
	Thule Ocean XS (80)						X			X							X			
	Thule Ocean S (100)						X			X		X					X			
	Thule Ocean M (200)				X		X	X	X	X	X						X			
	Thule Ocean L (780)				X		X	X	X	X	X						X			
	Thule Ocean Alpine (700)			X			X	X	X	X	X							X		
	Thule Spirit 820				X		X	X	X	X	X		X		X	X	X			
	Thule Atlantis M (200)				X		X	X	X	X	X		X		X	X	X			

# Thule Fit Guide: Strollers in Cargo Carriers



													
		Thule Glide 2	Thule Urban Glide 2	Thule Urban Glide 2 Double	Thule Sleek	Thule Chariot Sport 2	Thule Chariot Sport	Thule Chariot Cross 2	Thule Chariot Cross	Thule Chariot Cab 2	Thule Chariot Lite 2	Thule Chariot Lite 1	Thule Coaster XT
	Thule Excellence	X	X		X		X		X			X	X
	Thule Excellence XT	X	X		X		X		X			X	X
	Thule Dynamic M												
	Thule Dynamic L	X	X		X								
	Thule Flow												
	Thule Motion XT Sport												
	Thule Motion XT M	X	X		X	X	X	X	X		X	X	X
	Thule Motion XT L	X	X		X	X	X	X	X		X	X	X
	Thule Motion XT XL	X	X	X	X	X	X	X	X		X	X	X
	Thule Motion XT XXL	X	X	X	X	X	X	X	X		X	X	X
	Thule Motion XT Alpine				X								
	Thule Force XT Sport												
	Thule Force XT S	X	X		X			X	X		X	X	X
	Thule Force XT M	X	X		X	X	X	X	X		X	X	X
	Thule Force XT L	X	X		X	X	X	X	X		X	X	X
	Thule Force XT XL	X	X	X	X	X	X	X	X		X	X	X
	Thule Force XT Alpine	X	X		X		X		X			X	

Thule Glide 2	Thule Urban Glide 2	Thule Urban Glide 2 Double	Thule Sleek	Thule Chariot Sport 2	Thule Chariot Sport	Thule Chariot Cross 2	Thule Chariot Cross	Thule Chariot Cab 2	Thule Chariot Lite 2	Thule Chariot Lite 1	Thule Coaster XT

	Thule Touring Sport	X	X		X							
	Thule Touring S	X	X	X	X	X	X	X		X	X	X
	Thule Touring M	X	X		X	X	X	X		X	X	X
	Thule Touring L	X	X		X		X		X		X	X
	Thule Touring Alpine	X	X		X		X				X	
	Thule Pacific Sport (600)				X							
	Thule Pacific S (100)	X	X	X	X	X	X	X		X	X	X
	Thule Pacific M (200)	X	X		X		X	X		X	X	X
	Thule Pacific L (780)	X	X		X		X		X		X	X
	Thule Pacific Alpine (700)											
	Thule Ocean Sport (600)											
	Thule Ocean XS (80)	X	X		X	X	X	X		X	X	X
	Thule Ocean S (100)	X	X	X	X	X	X	X		X	X	X
	Thule Ocean M (200)	X	X		X	X	X	X		X	X	X
	Thule Ocean L (780)	X	X		X		X		X		X	X
	Thule Ocean Alpine (700)											
	Thule Atlantis M (200)	X	X		X		X		X		X	X
	Thule BackSpace XT	X	X		X		X				X	